

FISHER & PAYKEL

ACTIVESMART™ REFRIGERATOR

**MODÈLES ICE & WATER, AUTOMATIC ICE
ET AUTRES QUE ICE & WATER**



**Modèles RF135B, RF170B, RF170W,
RF170A & RF201A**

GUIDE D'INSTALLATION / GUIDE D'UTILISATION

US CA

TABLE DES MATIÈRES

Introduction	3
Consignes de sécurité et mises en garde	4
Instructions d'installation	9
Déplacement ou entreposage de votre appareil	23
Instructions d'utilisation ActiveSmart™	24
Réglage de température (tous les modèles)	24
Informations sur l'afficheur externe (modèles Ice & Water uniquement)	28
Utilisation de votre distributeur d'eau (modèles Ice & Water uniquement)	29
Filtre à eau (modèles Ice & Water et Automatic Ice uniquement)	30
Utilisation de votre appareil à glaçons (modèles Ice & Water et Automatic Ice uniquement)	31
Caractéristiques spéciales ActiveSmart™	32
Nettoyage et entretien de votre réfrigérateur	35
Conservation des aliments dans votre réfrigérateur	39
Conservation des aliments dans votre congélateur	41
ActiveSmart™ - Avertissements à l'intention de l'utilisateur et sons	43
Dépannage	44
Service et garantie	49

IMPORTANT!

CONSERVEZ CES INSTRUCTIONS

Les modèles illustrés dans ce guide d'utilisation peuvent ne pas être disponibles dans tous les pays et sont sujets à modifications sans préavis. Pour les plus récentes informations sur la disponibilité des modèles et des caractéristiques dans votre pays, veuillez visiter notre site Web fisherpaykel.com ou contacter votre détaillant Fisher & Paykel local.

Veuillez noter que le terme « réfrigérateur » utilisé dans ce guide d'utilisation sert à désigner des produits combinant un réfrigérateur et un congélateur.

Enregistrement

Enregistrez votre produit afin que nous puissions vous offrir un service de la meilleure qualité possible.

Pour enregistrer votre produit, visitez notre site Web : fisherpaykel.com

INTRODUCTION

Nous vous remercions d'avoir acheté un réfrigérateur ActiveSmart™ de Fisher & Paykel.

Chez Fisher & Paykel, nous sommes très fiers de ce réfrigérateur. Ce réfrigérateur combine un format et un espace de rangement pratiques avec les caractéristiques et les fonctionnalités les plus récentes.

Des milliers d'heures de recherche en conservation des aliments et d'expertise dans le domaine de la réfrigération nous ont permis de concevoir ce réfrigérateur pour vous offrir un rendement optimal.

Nous espérons que vous apprécierez votre nouveau réfrigérateur.

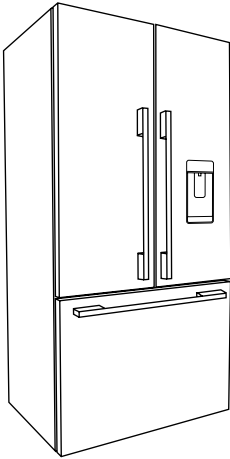

Réfrigérateur à portes françaises avec congélateur-tiroir

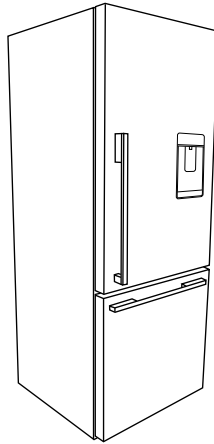

Réfrigérateur à porte simple avec congélateur-tiroir

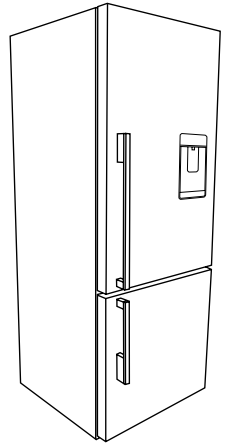

Réfrigérateur à porte simple avec porte de congélateur

Remarque : Les modèles Automatic Ice et autres que Ice & Water ne disposent pas d'un distributeur d'eau externe.

Les réfrigérateurs ActiveSmart™ offrent deux options de poignées, illustrées ci-dessous.

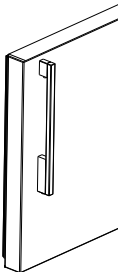

Poignées stylisées

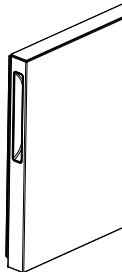

Poignées encastrées

⚠ MISE EN GARDE!



Risque de choc électrique

Lisez et observez les consignes de sécurité et mises en garde contenues dans ce guide d'utilisation avant d'utiliser cet appareil.

Le fait de ne pas respecter ces consignes peut causer la mort, un choc électrique, un incendie ou des blessures.

Utilisez uniquement ce réfrigérateur aux fins pour lesquelles il a été conçu, comme le stipule le guide d'utilisation.

CONSIGNES DE SÉCURITÉ IMPORTANTES

MISE EN GARDE!

Lors de l'utilisation de cet appareil, observez toujours les consignes de sécurité de base, notamment :

- Cet appareil n'est pas conçu pour être utilisé par des personnes (y compris des enfants) aux capacités physiques, sensorielles ou mentales réduites, ou encore ne possédant pas l'expérience et les connaissances requises, à moins qu'une personne responsable de leur sécurité ne les supervise ou leur explique comment utiliser l'appareil.
- Les enfants doivent être supervisés afin de s'assurer qu'ils ne jouent pas avec l'appareil.
- Lors de l'installation de cet appareil, suivez les instructions d'installation du fabricant concernant l'espace de ventilation adéquat entre l'appareil et les armoires.
- Pour réduire les risques dus à l'instabilité de l'appareil, veillez à le fixer conformément aux instructions d'installation.
- Gardez les ouvertures de ventilation du châssis de l'appareil ou de la structure encastrée exemptes de toute obstruction.
- N'utilisez pas d'appareils mécaniques ou d'autres moyens pour accélérer le processus de décongélation, à moins qu'ils ne soient recommandés par le fabricant.
- N'endommagez pas le circuit frigorifique.
- En cas de dommage au circuit frigorifique, ventilez la pièce en ouvrant toutes les fenêtres. N'utilisez aucun appareil électrique ou appareil pouvant produire des arcs, des étincelles ou des flammes dans la pièce. Communiquez immédiatement avec un technicien de service qualifié et autorisé de Fisher & Paykel pour prévoir une réparation.
- N'utilisez pas d'appareils électriques dans les compartiments du réfrigérateur, à moins qu'ils ne soient d'un type recommandé par le fabricant.

Alimentation électrique

- Cet appareil doit être installé conformément aux instructions d'installation avant d'être utilisé.
- Afin de permettre la déconnexion de l'appareil de l'alimentation électrique après l'installation, incorporez un interrupteur dans le câblage fixe, conformément aux réglementations de câblage.

CONSIGNES DE SÉCURITÉ ET MISES EN GARDE

- Ne débranchez jamais votre réfrigérateur en tirant sur le cordon d'alimentation. Saisissez toujours la fiche du cordon pour le débrancher de la prise de courant.
- Ne branchez aucun autre appareil à la prise de courant servant à alimenter votre réfrigérateur et n'utilisez aucun adaptateur double ou sans mise à la terre (à deux broches) ni aucune rallonge pour le brancher.
- Réparez ou remplacez immédiatement tous les cordons d'alimentation effilochés ou endommagés. N'utilisez pas de cordon d'alimentation présentant des craquelures ou des traces d'abrasion.
- Si le cordon d'alimentation est endommagé, faites-le remplacer uniquement par un technicien de service qualifié et autorisé de Fisher & Paykel qui dispose des outils spéciaux nécessaires.
- Lorsque vous dégagez votre appareil du mur, assurez-vous de ne pas rouler sur le cordon d'alimentation pour ne pas l'endommager.
- Lors de l'installation de ce produit, conformez-vous au Code national de l'électricité, ainsi qu'à tous les codes et règlements locaux.
- Mise en garde : Les disjoncteurs différentiels de fuite à la terre (DDFT) pourraient se déclencher pendant le fonctionnement normal de votre réfrigérateur et interrompre l'alimentation électrique. L'utilisation d'un DDFT n'est pas recommandée avec ce produit.

IMPORTANT!

Votre réfrigérateur est conçu pour fonctionner pendant de nombreuses années sans nécessiter de vérifications d'entretien. Toutefois, si votre réfrigérateur devait présenter un problème de fonctionnement, faites-le vérifier le plus rapidement possible par un technicien de service qualifié et autorisé de Fisher & Paykel. Toutes les réparations électriques doivent être effectuées par un technicien de service ou électricien qualifié.

Nettoyage

- La plupart des détergents offerts sur le marché contiennent des solvants qui peuvent endommager les pièces en plastique de votre réfrigérateur et causer des craquelures.
- Évitez d'utiliser des produits antibactériens sur les pièces à l'intérieur ou l'extérieur de l'appareil. Ces produits pourraient corroder les pièces métalliques et causer des craquelures sur les pièces en plastique.
- Veuillez consulter la section 'Nettoyage et entretien de votre réfrigérateur' du présent guide d'utilisation pour obtenir plus d'informations.

Mise au rebut

Afin de réduire les risques de danger, soyez vigilant lors de la mise au rebut de votre ancien appareil :

- Le gaz réfrigérant inflammable doit être vidé de façon sécuritaire.
- Comme la mousse d'isolation thermique de cet appareil contient des gaz isolants inflammables, toute mousse exposée pourrait être hautement inflammable et doit être traitée avec soin lors de la mise au rebut.
- Retirez les portes et/ou ensemble(s) de panneau de porte du réfrigérateur et laissez les tablettes en place afin d'éviter que des enfants puissent facilement pénétrer à l'intérieur.
- Un technicien de service qualifié et autorisé de Fisher & Paykel sera en mesure de vous renseigner sur les méthodes de mise au rebut de votre ancien réfrigérateur ou congélateur qui seront sans danger pour l'environnement.

CONSIGNES DE SÉCURITÉ ET MISES EN GARDE

Conservation des aliments et des boissons

- Ne rangez pas de substances explosives telles que des produits en aérosol avec propulseur inflammable dans cet appareil.
- N'entreposez jamais de matières volatiles ou inflammables dans votre réfrigérateur, car elles pourraient exploser.
- Ne congelez jamais de liquides dans des contenants en verre. Les liquides prennent de l'expansion en gelant et risquent de provoquer l'explosion du contenant.
- Ne congelez jamais de boissons gazeuses. Elles pourraient exploser.
- Ne consommez jamais d'aliments trop froids. Les aliments sortis du congélateur peuvent être suffisamment froids pour causer des lésions au contact de la peau (ex. : glaçons).

Panne d'électricité – conservation des aliments

- Ne recongelez pas les aliments qui sont entièrement décongelés. Ces aliments peuvent être impropres à la consommation. Observez les recommandations suivantes si vous constatez que les aliments de votre congélateur sont décongelés :
 - Cristaux de glace toujours visibles – les aliments peuvent être congelés de nouveau, mais ils ne doivent pas être conservés aussi longtemps que la période recommandée.
 - Aliments décongelés, mais réfrigérateur encore froid – il n'est habituellement pas recommandé de congeler ces aliments de nouveau. Les fruits et certains aliments cuits peuvent être congelés de nouveau, mais pour un laps de temps très court. Viande, poisson et volaille – consommez immédiatement ces aliments, ou faites-les cuire et congelez-les de nouveau. Légumes – jetez ces aliments, car ils ramollissent et sont généralement détrempés.
 - Aliments décongelés et température supérieure à 41 °F (5 °C) – jetez tous les aliments.

Filtre à eau

IMPORTANT!

- Le raccordement de la conduite d'eau à votre réfrigérateur Ice & water (Glaçons et eau) doit être effectué par un plombier qualifié ou un technicien de service qualifié et autorisé de Fisher & Paykel, conformément à toutes les réglementations provinciales et locales.
- L'installation et l'utilisation DOIVENT être conformes à tous les codes de plomberie provinciaux et locaux. Communiquez avec votre service local de travaux publics pour prendre connaissance des codes de plomberie. Vous devez vous conformer à ces directives lors de l'installation du système de filtration d'eau.
- Pour éviter des maladies graves, voire mortelles, raccordez uniquement votre filtre à une alimentation en eau potable.
- La cartouche de filtre à eau doit être remplacée lorsque l'icône de remplacement de filtre s'allume. Cela se produira tous les 6 mois.
- Si le système de filtration d'eau gèle, remplacez le filtre. Le fait de ne pas remplacer le filtre jetable aux intervalles recommandés pourrait compromettre le rendement du filtre et causer une défaillance, entraînant des dommages matériels provoqués par des fuites d'eau ou inondations.
- Si vous constatez que le filtre se bouche très rapidement — nous vous recommandons de consulter un plombier ou de contacter les responsables de votre réseau de distribution d'eau pour obtenir des conseils sur la filtration de l'eau provenant du réseau.
- Le remplacement du filtre est effectué sous l'entière responsabilité du client et n'est pas couvert par la garantie, sauf si des pièces ou matériaux du filtre s'avéraient défectueux.
- Si l'eau n'a pas été utilisée pour produire des glaçons pendant un certain temps ou si les glaçons présentent un goût ou une odeur désagréable, jetez les glaçons et reportez-vous à 'Appareil à glaçons automatique' pour obtenir les instructions de rinçage. Si le goût ou l'odeur persiste, vous pouvez remplacer le filtre.
- Utilisez le tuyau neuf fourni avec le réfrigérateur. NE réutilisez PAS d'anciens tuyaux ayant servi pour d'anciens raccordements de distribution d'eau et de glaçons.
- Votre système de filtration d'eau peut résister à une pression d'eau maximale de 120 psi (827 kPa). Assurez-vous d'installer le réducteur de pression fourni avant l'installation du système de filtration d'eau. N'installez PAS ce filtre si la pression de l'eau dépasse 120 psi (827 kPa).

Pour réduire les risques associés aux dommages matériels provoqués par des fuites d'eau ou inondations :

- N'installez PAS les systèmes dans les endroits où les températures ambiantes peuvent dépasser 100 °F (38 °C) ou descendre en dessous de 33 °F (0,6 °C).
- N'installez PAS le filtre sur des conduites d'alimentation en eau chaude. La température maximale de l'eau pour l'utilisation de ce système de filtration est de 100 °F (38 °C).
- N'installez PAS le filtre à un endroit où des coups de bélier peuvent survenir. En présence de coups de bélier, vous devez installer un dispositif antibélier.

MISE EN GARDE!

Pour réduire les risques de suffocation :

- **NE permettez PAS aux enfants de moins de 3 ans d'accéder aux petites pièces pendant l'installation du filtre à eau.**

Production de glaçons

IMPORTANT!

- Évitez tout contact avec les pièces mobiles du mécanisme d'éjection des glaçons et n'insérez pas vos doigts dans le mécanisme de production de glaçons automatique lorsque l'appareil est en marche.
- N'utilisez pas les glaçons qui sont décolorés (avec une teinte habituellement verte bleuâtre). Si vous constatez la présence de décoloration, jetez les glaçons et communiquez avec un technicien de service qualifié et autorisé de Fisher & Paykel.

INSTRUCTIONS D'INSTALLATION

Veuillez suivre les étapes de la procédure d'installation ci-dessous afin d'assurer le fonctionnement adéquat de votre appareil.

1. Alimentation

- L'appareil doit être installé de façon à ce que la fiche du cordon d'alimentation soit accessible.
- Pour éviter d'éteindre l'appareil accidentellement, branchez votre réfrigérateur à sa propre prise de courant. Ne branchez aucun autre appareil à cette prise de courant et n'utilisez aucun adaptateur double ni aucune rallonge, car le poids de deux cordons d'alimentation pourrait débrancher l'adaptateur double de la prise de courant.
- Pour connaître la tension d'alimentation requise, reportez-vous à l'information inscrite sur la plaque signalétique située dans le coin inférieur droit à l'avant du réfrigérateur (lorsque la porte est ouverte).
- Il est impératif que l'appareil soit correctement mis à la terre.

2. Emplacement

- Votre réfrigérateur ne doit pas être exposé directement aux rayons du soleil ni être situé à proximité d'un appareil générant de la chaleur comme une cuisinière, un four ou un lave-vaisselle.

3. Modèles Ice & Water et Automatic Ice

- Votre réfrigérateur Ice & Water ou Automatic Ice doit être installé par un plombier qualifié ou un technicien de service qualifié et autorisé de Fisher & Paykel, car un raccordement de plomberie incorrect pourrait entraîner des fuites d'eau.
- Fisher & Paykel Appliances n'assume aucune responsabilité pour les dommages (y compris les dommages causés par l'eau) provoqués par une installation ou un raccordement de plomberie incorrect.

INSTRUCTIONS D'INSTALLATION

4. Dimensions du produit et de l'encastrement

Si vous souhaitez encastrer votre réfrigérateur, veuillez suivre les instructions d'installation fournies avec les ensembles d'encastrement.

Modèles avec porte de congélateur (RF135B et RF170B)
(Modèles Ice & Water, Automatic Ice et autres que Ice & Water)

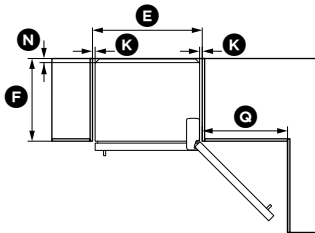
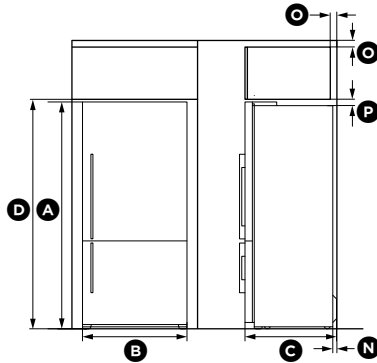

Châssis du réfrigérateur au même niveau que l'armoire — ouverture complète de la porte

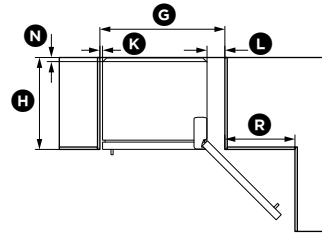

Porte du réfrigérateur au même niveau que l'armoire — ouverture complète de la porte

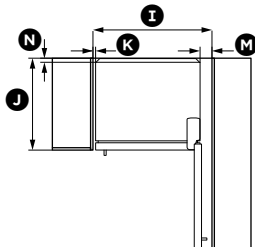

Porte du réfrigérateur au même niveau que l'armoire — ouverture de la porte à 90°

INSTRUCTIONS D'INSTALLATION

	RF135B	RF170B
DIMENSIONS DU PRODUIT		
	pouces (mm)	pouces (mm)
(A) Hauteur hors tout du produit	67 3/4 po (1 720)	67 3/4 po (1 720)
(B) Largeur hors tout du produit	25 po (635)	31 1/8 po (790)
(C) Profondeur hors tout du produit (excluant la poignée, incluant le couvercle de compartiment arrière)	27 3/8 po (695)	27 3/8 po (695)
DIMENSIONS DE L'ENCASTREMENT (incluant le dégagement minimal)		
	pouces (mm)	pouces (mm)
(D) Hauteur intérieure de la cavité	68 1/8 po (1 730)	68 1/8 po (1 730)
Châssis du réfrigérateur au même niveau que l'armoire — ouverture complète de la porte		
(E) Largeur intérieure	26 9/16 po (675)	32 11/16 po (830)
(F) Profondeur intérieure	24 7/16 po (620)	24 7/16 po (620)
Porte du réfrigérateur au même niveau que l'armoire — ouverture complète de la porte		
(G) Largeur intérieure	31 1/8 po (790)	37 3/16 po (945)
(H) Profondeur intérieure, au même niveau que la porte	27 3/8 po (695)	27 3/8 po (695)
Porte du réfrigérateur au même niveau que l'armoire — ouverture de la porte à 90° (pour un accès complet au tiroir et à la tablette, les portes doivent être ouvertes à plus de 90°)		
(I) Largeur intérieure	29 5/16 po (745)	35 7/16 po (900)
(J) Profondeur intérieure, au même niveau que la porte	27 3/8 po (695)	27 3/8 po (695)
DÉGAGEMENT MINIMAL		
	pouces (mm)	pouces (mm)
(K) Dégagement latéral	13/16 po (20)	13/16 po (20)
(L) Dégagement latéral — côté charnière au même niveau que la porte — ouverture complète	5 5/16 po (135)	5 5/16 po (135)
(M) Dégagement latéral — côté charnière au même niveau que la porte — ouverture à 90°	3 9/16 po (90)	3 9/16 po (90)
(N) Dégagement arrière (incluant le couvercle de compartiment arrière)	1 3/16 po (30)	1 3/16 po (30)
(O) Ouverture d'aération — près de la partie supérieure de l'armoire (en option)	2 po (50)	2 po (50)
(P) Dégagement au-dessus — au-dessus du châssis du réfrigérateur	2 po (50)	2 po (50)
(Q) Dégagement de la porte — côté charnière au même niveau que le châssis — ouverture complète	20 1/2 po (520)	25 3/8 po (645)
(R) Dégagement de la porte — côté charnière au même niveau que la porte — ouverture complète	15 15/16 po (405)	20 7/8 po (530)

INSTRUCTIONS D'INSTALLATION

4. Dimensions du produit et de l'encastrement

Si vous souhaitez encastrer votre réfrigérateur, veuillez suivre les instructions d'installation fournies avec les ensembles d'encastrement.

Modèles avec congélateur-tiroir (RF170W, RF170A, RF201A)
(Modèles Ice & Water, Automatic Ice et autres que Ice & Water)

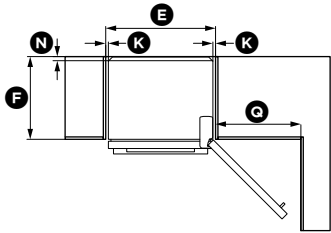
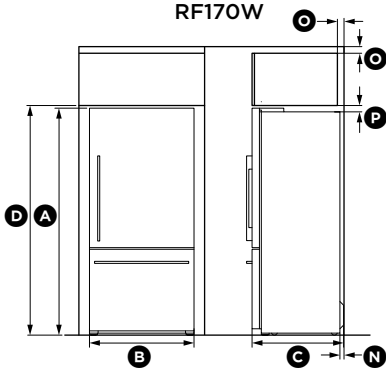

Châssis du réfrigérateur au même niveau que l'armoire — ouverture complète de la porte

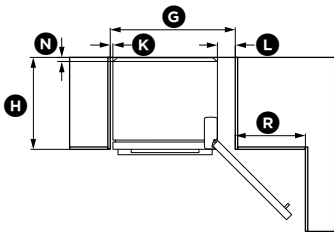

Porte du réfrigérateur au même niveau que l'armoire — ouverture complète de la porte

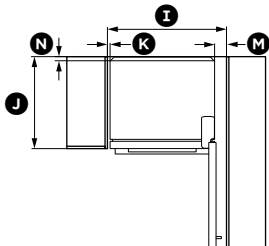

Porte du réfrigérateur au même niveau que l'armoire — ouverture de la porte à 90°

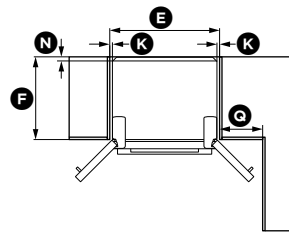
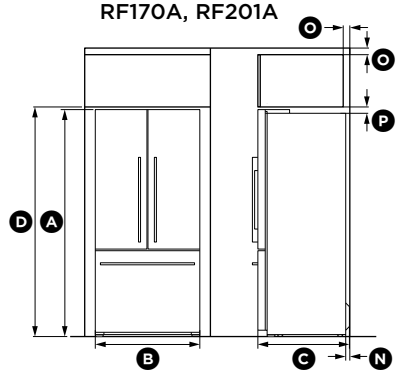

Châssis du réfrigérateur au même niveau que l'armoire — ouverture complète de la porte

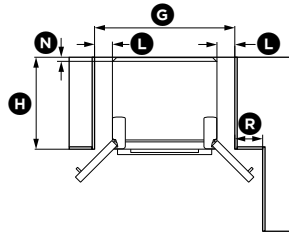

Porte du réfrigérateur au même niveau que l'armoire — ouverture complète de la porte

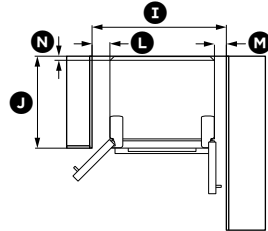

Porte du réfrigérateur au même niveau que l'armoire — ouverture de la porte à 90°

INSTRUCTIONS D'INSTALLATION

	RF170W	RF170A	RF201A
DIMENSIONS DU PRODUIT	pouces (mm)	pouces (mm)	pouces (mm)
(A) Hauteur hors tout du produit	67 3/4 po (1 720)	67 3/4 po (1 720)	70 3/4 po (1 800)
(B) Largeur hors tout du produit	31 1/8 po (790)	31 1/8 po (790)	35 7/16 po (900)
(C) Profondeur hors tout du produit (excluant la poignée, incluant le couvercle de compartiment arrière)	27 3/8 po (695)	27 3/8 po (695)	27 3/8 po (695)
DIMENSIONS DE L'ENCASTREMENT (incluant le dégagement minimal)	pouces (mm)	pouces (mm)	pouces (mm)
(D) Hauteur intérieure de la cavité	68 1/2 po (1 740)	68 1/2 po (1 740)	71 7/16 po (1 815)
Châssis du réfrigérateur au même niveau que l'armoire — ouverture complète de la porte			
(E) Largeur intérieure	32 11/16 po (830)	32 11/16 po (830)	37 po (940)
(F) Profondeur intérieure	24 7/16 po (620)	24 7/16 po (620)	24 7/16 po (620)
Porte du réfrigérateur au même niveau que l'armoire — ouverture complète de la porte			
(G) Largeur intérieure	37 3/16 po (945)	41 3/4 po (1 060)	46 1/16 po (1 170)
(H) Profondeur intérieure, au même niveau que la porte	27 3/8 po (695)	27 3/8 po (695)	27 3/8 po (695)
Porte du réfrigérateur au même niveau que l'armoire — ouverture de la porte à 90° (pour un accès complet au tiroir et à la tablette, les portes doivent être ouvertes à plus de 90°)			
(I) Largeur intérieure	35 7/16 po (900)	39 15/16 po (1 015)	44 5/16 po (1 125)
(J) Profondeur intérieure, au même niveau que la porte	27 3/8 po (695)	27 3/8 po (695)	27 3/8 po (695)
DÉGAGEMENT MINIMAL	pouces (mm)	pouces (mm)	pouces (mm)
(K) Dégagement latéral	13/16 po (20)	13/16 po (20)	13/16 po (20)
(L) Dégagement latéral — côté charnière au même niveau que la porte — ouverture complète	5 5/16 po (135)	5 5/16 po (135)	5 5/16 po (135)
(M) Dégagement latéral — côté charnière au même niveau que la porte — ouverture à 90°	3 9/16 po (90)	3 9/16 po (90)	3 9/16 po (90)
(N) Dégagement arrière (incluant le couvercle de compartiment)	1 3/16 po (30)	1 3/16 po (30)	1 3/16 po (30)
(O) Ouverture d'aération — près de la partie supérieure de l'armoire (en option)	2 po (50)	2 po (50)	2 po (50)
(P) Dégagement au-dessus — au-dessus du châssis du réfrigérateur	2 po (50)	2 po (50)	2 po (50)
(Q) Dégagement de la porte — côté charnière au même niveau que le châssis — ouverture complète	25 3/8 po (645)	12 13/16 po (325)	14 3/8 po (365)
(R) Dégagement de la porte — côté charnière au même niveau que la porte — ouverture complète	20 7/8 po (530)	8 1/4 po (210)	9 13/16 po (250)

INSTRUCTIONS D'INSTALLATION

5. Dimensions du couvercle de compartiment arrière

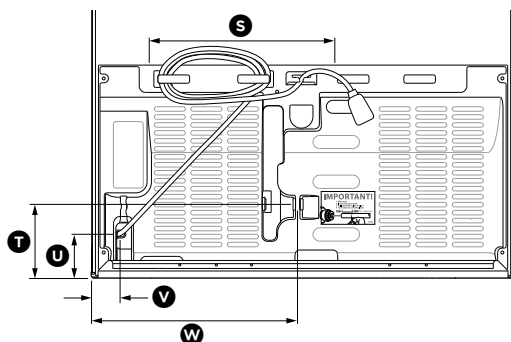

Dimensions - cordon 110 V CA et alimentation en eau

	RF135B	RF170W	RF170B RF170A	RF201A
DIMENSIONS - CORDON 110 V CA ET ALIMENTATION EN EAU	pouces (mm)	pouces (mm)	pouces (mm)	pouces (mm)
Ⓢ Cordon d'alimentation	40 po (1 016)	40 po (1 016)	40 po (1 016)	40 po (1 016)
Ⓣ De l'alimentation en eau jusqu'au bas	5 po (127)	5 po (127)	5 po (127)	5 po (127)
Ⓤ Du cordon 110 V CA jusqu'au bas	3 po (76)	3 po (76)	3 po (76)	3 po (76)
Ⓥ Du cordon 110 V CA jusqu'au rebord	2 po (51)	2 po (51)	2 po (51)	2 po (51)
Ⓦ De l'alimentation en eau jusqu'au rebord	13 po (330)	16 po (406)	16 po (406)	18 po (457)

INSTRUCTIONS D'INSTALLATION

6. Raccordement de l'alimentation en eau (modèles Ice & Water et Automatic Ice)

Contenu de l'ensemble de filtre

- A** 1 raccord de robinet
- B** 1 tuyau court
- C** 1 clé de verrouillage
- D** 1 vanne de réglage de pression
- E** 1 cartouche de filtre à eau
- F** 1 pièce de fixation murale, tête de filtre et tuyau
- G** 2 vis

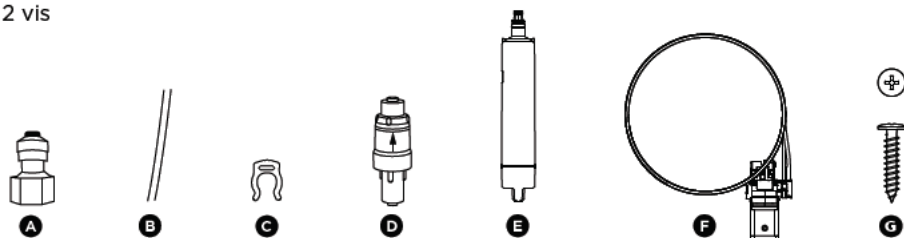

IMPORTANT!

- Une vanne de réglage de pression doit être installée avant le filtre à eau. La vanne de réglage de pression protège votre réfrigérateur des dommages. Si la vanne de réglage de pression n'est pas installée sur la conduite de raccordement, votre garantie ne sera plus valide et une fuite pourrait se produire.
- Les instructions de raccordement de la conduite d'eau présentées ci-dessous sont destinées uniquement à un installateur professionnel.
- Le tuyau neuf compris avec votre réfrigérateur doit être utilisé; le tuyau des anciens raccordements de distribution d'eau et de glaçons ne doit pas être utilisé.
- Assurez-vous que le tuyau d'alimentation est correctement raccordé à la vanne de réglage de pression. Le non-respect de cette consigne peut entraîner des blessures sérieuses.
- Vous pouvez vous procurer des pièces de remplacement en communiquant avec le service à la clientèle ou en visitant le site fisherpaykel.com (ce service est disponible uniquement dans certaines régions).

PRÉCAUTIONS/MISES EN GARDE POUR L'INSTALLATION

- NE COUPEZ PAS les tuyaux à une longueur inférieure à 19 11/16 po (500 mm).
- N'INSTALLEZ PAS cet appareil à proximité de fils électriques ou de conduites d'eau qui risqueraient d'être perforés lors de l'installation du système de filtration.
- N'INSTALLEZ PAS le filtre à eau dans un endroit où il pourrait être percuté par un autre objet, tel qu'une poubelle.
- N'INSTALLEZ PAS le filtre à eau ou un tuyau de raccordement en eau à un endroit exposé directement aux rayons du soleil, car l'exposition prolongée au soleil peut compromettre l'intégrité des pièces en plastique.
- N'INSTALLEZ PAS l'appareil à un endroit soumis à des températures sous le point de congélation, car cela pourrait endommager le boîtier.
- NE VISSEZ PAS la pièce de fixation du filtre à eau au réfrigérateur.
- N'INSTALLEZ PAS le filtre ou un tuyau de raccordement en eau dans les endroits où la température est élevée, par exemple dans une cavité du plafond.
- ÉVITEZ la contamination des conduites pendant l'installation.
- NE DISTRIBUEZ PAS de l'eau de façon continue pendant plus de 2 minutes.

Instructions d'installation :

- ① Assurez-vous que le réfrigérateur n'est PAS raccordé à une prise d'alimentation électrique.
- ② Trouvez une conduite d'alimentation en eau froide permettant d'effectuer un raccordement.
- ③ Raccordez le raccord de robinet (A) au robinet. Raccordez le tuyau court (B) à la sortie du robinet et fixez-le à l'aide de la clé de verrouillage (C) (reportez-vous au schéma 1).
- ④ Raccordez l'entrée de la vanne de réglage de pression (D) au tuyau raccordé au robinet (reportez-vous au schéma 2). Assurez-vous que la flèche sur la vanne de réglage de pression est dirigée à l'opposé du robinet. La flèche indique le sens du débit d'eau.



Schéma 1

- ⑤ Raccordez le tube d'alimentation de la tête de filtre à la vanne de réglage de pression (reportez-vous au schéma 3). Le tube d'alimentation est identifié par la flèche vers le bas ↓ sur la tête de filtre et une marque rouge sur le tube.

IMPORTANT!

Assurez-vous que le tuyau de sortie est correctement raccordé à l'orifice d'entrée d'eau du réfrigérateur. Reportez-vous au schéma 3.

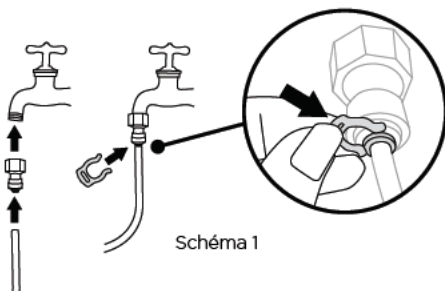
- ⑥ Déterminez la position de montage du filtre à eau en observant les points suivants :
 - Le filtre à eau ne DOIT PAS être installé avec la position de tête de filtre sous la base du filtre (reportez-vous au schéma 4). Nous vous recommandons d'installer le filtre à la verticale, avec la tête de filtre orientée vers le haut. Cela permet de minimiser les fuites d'eau lors du remplacement du filtre à eau.
 - Assurez-vous d'installer le filtre à eau dans un endroit accessible, car vous devez le remplacer tous les 6 mois. Nous vous recommandons d'installer le filtre à proximité du robinet d'arrivée du filtre à eau, dans une armoire près du réfrigérateur.
 - Un dégagement d'au moins 2 po (50 mm) sous le filtre à eau est nécessaire pour permettre le retrait du filtre.



Schéma 3



Schéma 4

INSTRUCTIONS D'INSTALLATION

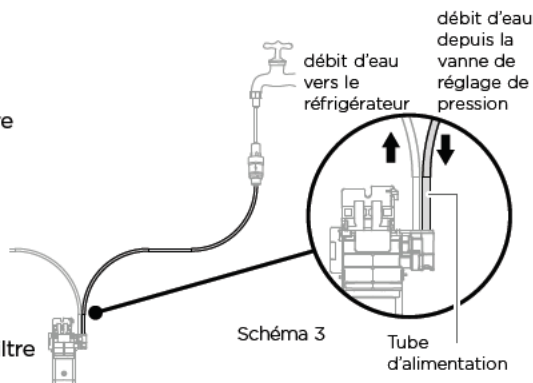
- ⑦ Fixez la pièce de fixation murale à l'aide des deux vis fournies; fixez la vis inférieure en premier, puis la vis supérieure (reportez-vous au schéma 5).
- ⑧ Insérez le filtre à eau dans la tête de filtre. Poussez fermement le filtre dans la tête de filtre et tournez dans le sens des aiguilles d'une montre jusqu'à ce qu'il se verrouille en place (reportez-vous au schéma 6).

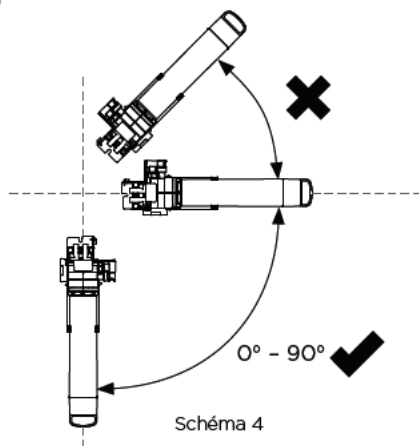
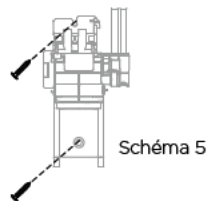

- ⑨ **Pour purger le filtre à eau afin d'éliminer l'air emprisonné et les fibres de carbone inoffensives, ainsi que pour vérifier s'il y a des fuites :** Placez l'extrémité du tuyau de sortie du filtre dans un seau, ouvrez le robinet, puis laissez couler 2 gal (8 L) d'eau. Après la vérification, fermez le robinet.

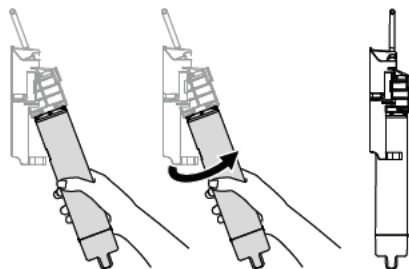

Remarque : Un rinçage supplémentaire est requis avant la première utilisation des fonctions de distribution d'eau et de glaçons; veuillez vous reporter à 'Avant de commencer à utiliser la fonction Ice & Water ou Automatic Ice' pour plus de détails.

- ⑩ Acheminez le tuyau de 1/4 po (6 mm) à l'arrière du réfrigérateur en vous assurant de laisser une longueur de tuyau suffisante pour pouvoir avancer le réfrigérateur lors des travaux d'entretien.
- ⑪ En utilisant le guide de mesure du schéma 7, tracez un trait à 5/8 po (16 mm) de l'extrémité du tuyau, comme le montre le schéma 8.
- ⑫ Insérez le tuyau de sortie dans l'orifice d'entrée d'eau (solénoïde) jusqu'au trait. Le tube de sortie est identifié par la flèche vers le haut ↑ sur la tête de filtre et une marque bleue sur le tube.
- ⑬ Tirez légèrement sur le tuyau pour vous assurer qu'il est fixé solidement, comme le montre le schéma 10.
- ⑭ Ouvrez le robinet et vérifiez que tous les raccordements sont secs et exempts de fuites.
- ⑮ Enroulez le tuyau d'alimentation en eau derrière le réfrigérateur. Remplacez votre réfrigérateur contre le mur en prenant soin de ne pas entortiller ni écraser le tuyau.
- ⑯ Lisez attentivement les pages 16 - 17, puis mettez le réfrigérateur en marche.



Schéma 8



Schéma 9

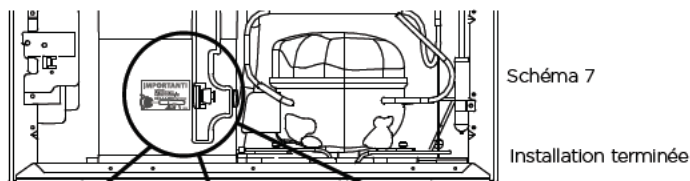

Schéma 10

IMPORTANT!

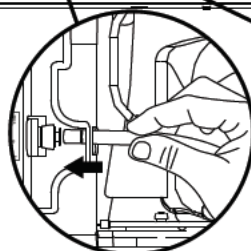
- Tous les raccordements doivent être vérifiés pour éviter les fuites.
- Assurez-vous que le tuyau de 1/4 po (6 mm) est à bonne distance des objets tranchants, des coins prononcés (évitiez de l'entortiller pour ne pas compromettre le débit d'eau) et du compartiment arrière du réfrigérateur, en veillant à ce qu'il soit positionné de façon à ne pas être entortillé ni écrasé.
- Assurez-vous que tous les raccords rapides sont bien en place. Le tuyau doit s'insérer de 5/8 po (16 mm) avant d'atteindre la butée.
- Si le tuyau est retiré, recoupez-le et réinsérez-le dans le raccord rapide. Le tuyau doit être inséré à fond pour prévenir les fuites.
- Pour retirer le tuyau des points de raccordement, fermez d'abord le robinet d'isolement. Appuyez doucement sur la plaque du distributeur à quelques reprises en utilisant un verre ou un contenant pour éliminer la pression statique de la conduite. Appuyez fermement sur le collet tout en tirant simultanément sur le tuyau, comme le montre le schéma 11.

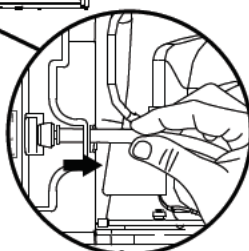

Schéma 11

847200 - Certifié par : IAPMO R&T en vertu des normes NSF/ANSI 43, 53, 401 et CSA B4831.1 portant sur la réduction des éléments spécifiés dans les données de performance et sur iapmort.org.

847200 - Les composés certifiés selon NSF/ANSI 401 sont considérés comme des contaminants accidentels/nouveaux composés. Les contaminants accidentels sont des composés détectés dans les alimentations en eau potable à l'état de traces. Bien qu'ils ne soient présents qu'à l'état de traces, ces composés peuvent affecter l'acceptation publique de la qualité de l'eau potable.

847201 - Certifié par : IAPMO R&T en vertu des normes NSF/ANSI 43 et CSA B4831.1 portant sur la réduction des éléments spécifiés dans les données de performance et sur iapmort.org.

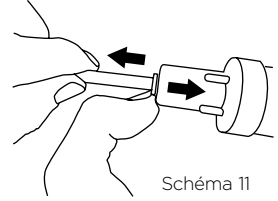
Capacité nominale :

847200 - 102 gallons (386 litres)

847201 - 170 gallons (643,5 litres)

INSTRUCTIONS D'INSTALLATION

Avant de commencer à utiliser la fonction Ice & Water ou Automatic Ice

- Assurez-vous que le réfrigérateur est en marche.
- Laissez refroidir votre réfrigérateur pendant au moins 2 heures avant de l'utiliser
- Exécutez toutes les étapes de rinçage détaillées dans ce guide d'installation/d'utilisation pour assurer le rendement optimal de votre filtre à eau.





Pour les modèles Ice & Water uniquement :

- ① Appuyez sur la plaque du distributeur d'eau pour faire couler 1/2 gal (2 L) d'eau.
 - Des résidus de carbone peuvent s'écouler avec l'eau. La présence de ces résidus aucunement nocifs est normale lors du processus de rinçage.
- ② Attendez 2 minutes avant de faire couler l'eau de nouveau.
- ③ Faites couler 1/2 gal (2 L) d'eau de plus. Votre distributeur d'eau est maintenant prêt à l'utilisation.
- ④ Des gouttes d'eau continueront de s'écouler du distributeur pendant quelques jours après l'installation, pour l'évacuation de l'air toujours emprisonné dans le distributeur. Vérifiez régulièrement le plateau d'égouttage et videz-le lorsque nécessaire.



Distributeur d'eau

Pour les modèles Ice & Water et Automatic Ice :

- ① Mettez l'appareil à glaçons en marche en appuyant sur la touche . Le témoin au-dessus de la touche  s'allume lorsque l'appareil à glaçons est en marche.
- ② Appuyez sur ,  et  simultanément pendant 4 secondes, puis fermez la ou les portes. L'eau du plateau à glaçons sera vidée dans le bac situé en dessous. Le plateau à glaçons se videra uniquement après la fermeture des portes.
- ③ Répétez l'étape ② pour nettoyer la poussière accumulée dans le plateau à glaçons pendant la fabrication et le transport.
- ④ Videz l'eau, séchez le bac et réinstallez-le correctement (reportez-vous aux schémas 1 et 2 pour le positionnement des bacs à glaçons dans votre réfrigérateur).
- ⑤ Une fois l'appareil à glaçons activé, les glaçons produits dans le premier lot pourraient être décolorés; cette décoloration aucunement nocive est normale lors du processus de rinçage. Jetez le premier lot complet de glaçons produits. Votre appareil à glaçons est maintenant prêt à l'utilisation.
 - **Pour les modèles Ice & Water :**
le rendement du filtre à eau atteint un niveau optimal après deux ou trois lots complets de glaçons.
 - **Pour les modèles avec appareil à glaçons uniquement :**
le rendement du filtre à eau atteint un niveau optimal après quatre ou cinq lots complets de glaçons.



Schéma 1



Schéma 2

Bac à glaçons et cuillère dans la bonne position

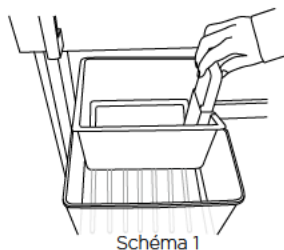
7. Installation (tous les modèles)

Votre réfrigérateur ActiveSmart™ de Fisher & Paykel est muni de roulettes avant et arrière qui facilitent le déplacement de l'appareil vers l'avant et l'arrière.

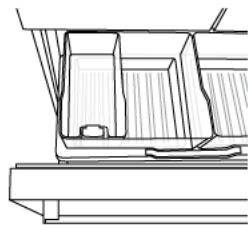
Évitez de déplacer l'appareil latéralement pour ne pas endommager les roulettes ou le revêtement/la surface du plancher.

- Ⓐ Les pieds avant de votre réfrigérateur, à sa livraison, sont vissés entièrement afin de faciliter le déplacement du réfrigérateur.
- Ⓑ Faites rouler le réfrigérateur vers son emplacement en vous assurant que le dégagement est adéquat entre l'appareil et les armoires adjacentes. Vérifiez les mesures de dégagement minimal dans le tableau des dimensions d'encastrement.
- Ⓒ Dévissez les pieds avant jusqu'à ce que le réfrigérateur soit incliné vers l'arrière, avec la partie avant environ 1/2 po (10 mm) plus haute que la partie arrière. Il sera ainsi plus facile de fermer la porte.

(Modèles sans portes françaises uniquement)

- Ⓓ Alignez votre réfrigérateur dans l'encastrement.
 - Alignez les côtés du réfrigérateur avec la section d'encastrement en ajustant le pied avant du côté charnière du réfrigérateur.
 - Ajustez le pied du côté de la poignée jusqu'à ce qu'il repose au sol et supporte une petite partie du poids.
 - Une fois le réfrigérateur en place et aligné avec les armoires ou l'alcôve, poussez doucement sur le haut de l'appareil pour en vérifier la stabilité.

8. Mise à niveau des portes du réfrigérateur (modèles à portes françaises uniquement)

- Sur les surfaces inégales, vous pouvez utiliser les pieds avant pour aligner les 2 portes.
- Si la porte gauche est basse, dévissez le pied avant gauche pour relever l'appareil jusqu'à ce que les deux parties supérieures des portes soient alignées.
- Si la porte droite est trop basse, procédez de la même façon pour ajuster le pied droit.

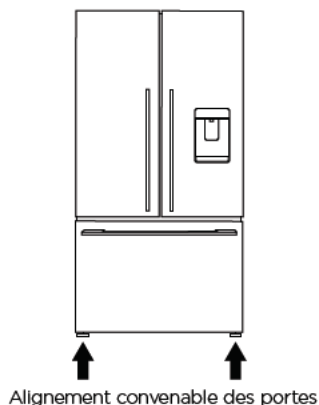
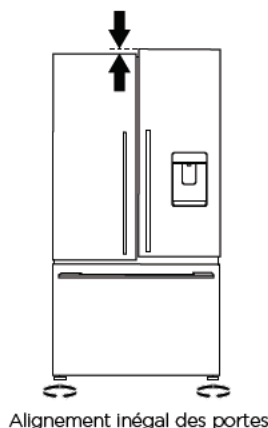
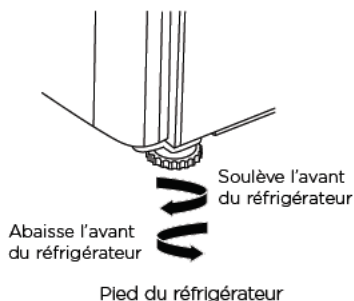

INSTRUCTIONS D'INSTALLATION

9. Que faire si votre appareil est instable

- (A) Poussez légèrement le réfrigérateur vers l'arrière jusqu'à ce que les roulettes arrière reposent au sol.
- Mesurez l'espace sous le pied avant qui ne repose pas au sol.
 - Insérez une pièce de remplissage solide (bois, plastique, etc.) pour combler l'espace sous le pied.

Remarque : n'utilisez pas de pièces métalliques qui pourraient se corroder, tacher et/ou endommager le revêtement de plancher.

- (B) Relevez les deux pieds avant et déplacez le réfrigérateur de sa position.
- Placez la pièce de remplissage sur l'emplacement diagonalement opposé à la roue avant qui ne repose pas au sol.
 - Assurez-vous que la pièce de remplissage demeure en place lorsque le réfrigérateur est remis en position.
 - Idéalement, la pièce doit être suffisamment grande pour reposer contre le mur arrière, de façon à ce qu'elle ne puisse pas se déplacer lorsque le réfrigérateur est remis en position.

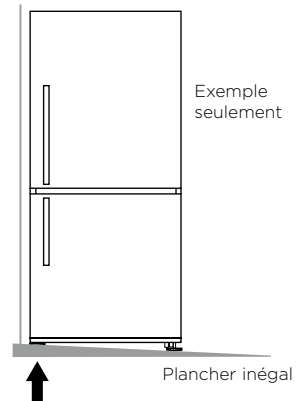

Ce pied se soulève du sol lorsque la partie supérieure avant du réfrigérateur est poussée doucement vers l'arrière

Réfrigérateur instable

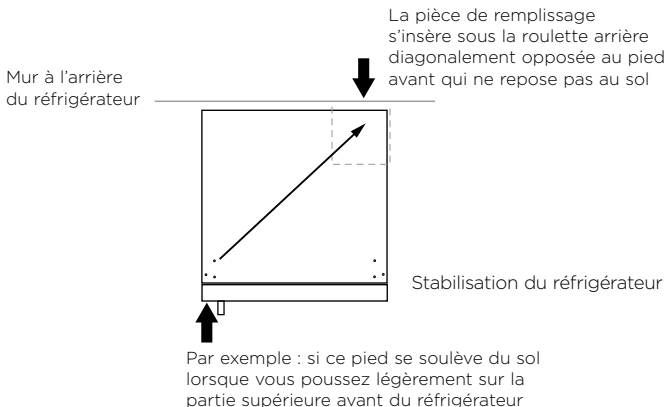

- (C) Faites rouler le réfrigérateur sur son emplacement et ajustez les pieds avant de la façon indiquée à l'étape 7(C). (Vérifiez l'alignement et le bon fonctionnement des portes.)
- Réglez les pieds avant avec plus de précision, au besoin.
 - Assurez-vous que l'appareil est stable (les 4 pieds doivent reposer au sol). Si ce n'est pas le cas, répétez 9(A) et 9(B).

Avant de placer des aliments dans le compartiment réfrigérateur ou congélateur

- Retirez tous les emballages internes. Assurez-vous de retirer toutes les attaches de transport du réfrigérateur. Ces petites butées en caoutchouc sont situées sur la partie arrière des tablettes.
- Nettoyez l'intérieur de l'appareil à l'aide d'un chiffon doux et d'une solution d'eau tiède avec une petite quantité de détergent liquide pour faire disparaître les saletés amassées lors de la fabrication et du transport.
- Laissez le réfrigérateur et le congélateur fonctionner à vide pendant 2 - 3 heures afin de permettre aux compartiments d'atteindre une température adéquate.
- L'appareil peut dégager une odeur lors de la première utilisation, mais cette odeur se dissipera lorsque le réfrigérateur et le congélateur auront suffisamment refroidi.

Efficacité énergétique

Pour optimiser l'efficacité énergétique de votre appareil :

- Veillez à ce que votre réfrigérateur bénéficie d'une ventilation suffisante.
- Ne couvrez pas le réfrigérateur de matériaux qui pourraient empêcher l'air de circuler autour de l'appareil.
- Assurez-vous de passer l'aspirateur autour de l'appareil pour nettoyer la poussière et l'accumulation possible de poils d'animaux. Veillez également à ce que l'appareil et les armoires soient exempts de poussière en les essuyant à l'aide d'un chiffon sec et non pelucheux (reportez-vous à la section 'Nettoyage et entretien de votre réfrigérateur', 'Armoires à proximité').
- Laissez un dégagement suffisant devant les sorties d'air à l'intérieur de l'appareil afin de permettre une distribution optimale de l'air froid.
- Laissez refroidir les aliments chauds avant de les ranger dans le réfrigérateur.
- Ne remplissez pas les compartiments de façon excessive.
- Évitez d'ouvrir la porte inutilement.
- Sélectionnez un réglage de température qui n'est pas trop froid.
- Vérifiez si les joints de porte présentent des fuites.

DÉPLACEMENT OU ENTREPOSAGE DE VOTRE APPAREIL

Si vous devez éteindre votre réfrigérateur pour une raison quelconque, attendez 10 minutes avant de le remettre en marche. Cela permet d'équilibrer les pressions du système de réfrigération avant la remise en marche.

Déplacement de votre réfrigérateur

- Éteignez l'appareil et débranchez-le de la prise de courant. Retirez tous les aliments.
- Tournez les pieds réglables complètement vers la droite.
- Dégagez le réfrigérateur de sa position. Rangez le cordon d'alimentation, puis appliquez du ruban adhésif pour maintenir les tablettes en place et les portes fermées. Si l'appareil doit être incliné ou déposé au sol, déposez-le lentement sur le côté (sur le côté droit lorsque l'appareil est vu de l'avant).
- Placez l'appareil à l'endroit souhaité et réinstallez-le. Si l'appareil a été placé sur le côté pendant une durée quelconque, laissez-le à la verticale aussi longtemps que possible (quelques heures) avant de le remettre en marche.

Entreposage de votre réfrigérateur

- Au moment de ranger l'appareil nettoyé, laissez les portes ouvertes. L'air pourra ainsi circuler pour prévenir la prolifération des bactéries et la formation de moisissure.
- Avant de réutiliser l'appareil, nettoyez-le bien en utilisant une solution d'eau tiède avec une petite quantité de détergent liquide pour lave-vaisselle. Rincez l'appareil à l'eau propre, puis séchez-le avec un chiffon doux et non pelucheux.

Vacances et congés

Nous vous recommandons de laisser votre réfrigérateur fonctionner lorsque vous êtes en vacances.

Modèles :	25 po (635 mm) de large	RF135B
	31 1/8 po (790 mm) de large	RF170B, RF170W, RF170A
	35 3/8 po (900 mm) de large	RF201A

Le panneau de commande vous permet de voir et de modifier les fonctions et les options de votre réfrigérateur.

Réglage de température (tous les modèles)

- Le puissant système de refroidissement refroidira automatiquement les compartiments réfrigérateur et congélateur à leur température idéale recommandée – 37 °F (3 °C) pour le réfrigérateur et -1° F (-18 °C) pour le congélateur. Cette opération peut prendre de 2 à 3 heures.
- Les températures des deux compartiments sont contrôlées de façon précise et indépendante. Elles ne sont pas affectées par la température et l'humidité environnantes, que ce soit en été ou en hiver.
- Si vous souhaitez modifier la température du compartiment réfrigérateur ou congélateur, utilisez simplement le panneau de commande interne situé dans la partie avant droite du compartiment réfrigérateur.

Panneau de commande interne permettant de régler les températures

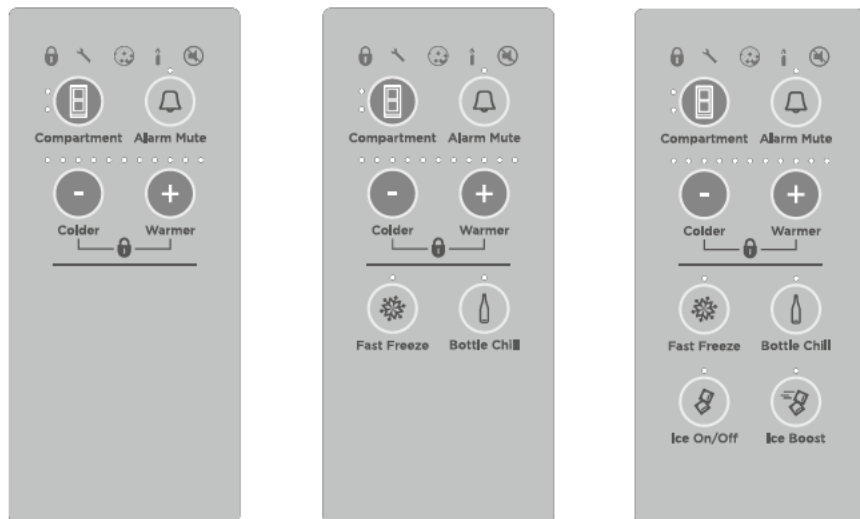



Différents panneaux de commande des réfrigérateurs ActiveSmart™.
Fonctions supplémentaires disponibles sur certains modèles.

Compartiment réfrigérateur (tous les modèles)

- Le témoin du compartiment réfrigérateur s'allumera automatiquement. La température de ce compartiment sera indiquée à l'aide d'une série de témoins lumineux.
- Vous pouvez modifier la température en appuyant sur la touche - ou +. Lorsque vous appuyez une fois sur l'une de ces touches, le nombre de témoins est augmenté ou réduit d'un niveau pour indiquer une légère modification de température.
- Moins il y a de témoins allumés, plus la température du compartiment sélectionné est froide.



Compartment congélateur (tous les modèles)

- Pour régler la température du congélateur, appuyez une fois sur la touche  afin que le témoin du compartiment congélateur s'allume.
- Vous pouvez modifier la température du congélateur en appuyant sur la touche **-** ou **+**.
- Lorsque vous appuyez une fois sur l'une de ces touches, le nombre de témoins allumés est augmenté ou réduit pour indiquer une légère modification de température.
- Moins il y a de témoins allumés, plus la température du compartiment sélectionné est froide. Remarque : le fait d'appuyer successivement sur la touche  permet d'alterner automatiquement entre les compartiments.
- Lorsque la porte est rouverte, le panneau de commande retourne automatiquement au réglage du compartiment réfrigérateur.



Désactivation de l'alarme (tous les modèles)

Lorsque vous devez laisser la porte ouverte plus longtemps qu'à la normale, par exemple lors du nettoyage de votre réfrigérateur, appuyez sur la touche 'Alarm Mute' (désactivation de l'alarme) pour désactiver l'alarme de la porte pendant 20 minutes.

- Pour activer la fonction, appuyez une fois sur la touche . Le témoin 'Alarm Mute' s'allume lorsque la fonction est activée.
- La fonction 'Alarm Mute' sera désactivée après 20 minutes et les alarmes de porte retourneront à la normale.
- Pour désactiver manuellement la fonction 'Alarm Mute', appuyez de nouveau sur la touche . Lorsque la fonction 'Alarm Mute' est désactivée, le témoin s'éteint.

Remarque : lorsque la porte du compartiment réfrigérateur ou congélateur est laissée ouverte pendant de longues périodes, la qualité des aliments et/ou la sécurité peuvent être compromises.





Alarmes de porte (tous les modèles)

- Si la porte du compartiment réfrigérateur demeure ouverte, l'alarme retentit après 90 secondes; si la porte du compartiment congélateur demeure ouverte, l'alarme retentit après 60 secondes.
- Lorsque l'une des portes demeure ouverte, l'alarme continue de retentir toutes les 30 secondes pendant 5 minutes.
- Une alarme continue retentira si l'une des portes est laissée ouverte plus de 5 minutes et la ou les lumières s'éteindront à l'intérieur du compartiment. L'alarme cesse uniquement lorsque vous fermez la ou les porte(s).

Remarque : si la fonction 'Alarm Mute' est activée, les alarmes de porte seront désactivées pendant 20 minutes. Lorsque les portes sont ouvertes pendant 5 minutes, le témoin de compartiment s'éteint et les alarmes de porte normales sont interrompues. Le témoin 'Alarm Mute' s'allumera pour indiquer que l'appareil est passé dans ce mode.



Touches silencieuses (tous les modèles)

La fonction 'Key Mute' (touches silencieuses) permet de désactiver les sons émis par toutes les touches.



- Pour activer la fonction 'Key Mute' afin de désactiver les sons des touches, maintenez enfoncée la touche  pendant 4 secondes.
- L'icône  s'allumera sur le panneau de commande interne.
- Les touches sont silencieuses lorsque la fonction 'Key Mute' est activée.
- Les alarmes de porte et l'alarme 'Bottle Chill' (refroidissement de bouteille) demeureront fonctionnelles.
- La fonction 'Key Mute' ne sera pas désactivée automatiquement. Pour la désactiver manuellement, maintenez enfoncée la touche  pendant 4 secondes.
- L'icône  s'éteindra.

Verrouillage des touches (tous les modèles)



La fonction 'Key Lock' (verrouillage des touches) vous permet de désactiver les touches du panneau de commande interne. Cette fonction s'avère utile lors du nettoyage de votre réfrigérateur.

- Pour activer la fonction 'Key Lock', maintenez enfoncées les touches **=** et **+** pendant 4 secondes.
- L'icône  s'allumera sur le panneau de commande interne.
- Le fait d'appuyer sur l'une des touches produit alors un bip strident vous indiquant que les touches sont désactivées.
- La fonction 'Key Lock' ne sera pas désactivée automatiquement. Pour la désactiver manuellement, maintenez enfoncées les touches **=** et **+** pendant 4 secondes.
- L'icône  s'éteindra.

Activation du mode Sabbat (tous les modèles)

- Pour activer la fonction 'Sabbath mode' (mode Sabbat), ouvrez la ou les porte(s) du compartiment réfrigérateur et du compartiment congélateur, puis maintenez enfoncées les touches ,  et **=** du panneau de commande interne pendant 4 secondes.
- L'icône de chandelle s'allume lorsque la fonction 'Sabbath mode' est activée.







Lorsque l'appareil est en mode Sabbat :

- L'icône  s'allumera sur le panneau de commande interne.
- Tous les témoins du panneau de commande interne seront éteints, à l'exception de l'icône de chandelle.
- Les témoins des compartiments réfrigérateur et congélateur ne fonctionnent pas lorsque vous ouvrez la ou les porte(s).
- Les alarmes de porte seront désactivées.
- Le panneau de commande interne ne fonctionnera pas, sauf pour indiquer que la fonction 'Sabbath mode' est activée, tel que mentionné ci-dessus.
- L'ouverture de la ou les porte(s) n'affectera pas le compresseur ou les ventilateurs.
- En cas de coupure de courant pendant que ce mode est activé, le réfrigérateur retournera à la fonction 'Sabbath mode' lorsque l'alimentation sera rétablie.
- La fonction 'Sabbath mode' est désactivée automatiquement après 80 heures.
- Pour la désactiver avant que ces 80 heures ne soient écoulées, maintenez enfoncées les touches ,  et **=** pendant 4 secondes. L'icône de chandelle s'éteindra sur le panneau de commande interne (et l'afficheur externe pour les modèles Ice & Water) et le fonctionnement du panneau de commande interne retournera à la normale.

Fonctions spéciales



Refroidissement de bouteille (sur certains modèles uniquement)

Cette fonction permet de refroidir vos bouteilles plus rapidement dans le congélateur sans craindre de les oublier. La minuterie est réglée à 15 minutes, mais le temps de refroidissement dépend du format de votre bouteille. Si votre bouteille n'est pas suffisamment froide après 15 minutes, remplacez-la simplement dans le congélateur et réactivez la fonction 'Bottle Chill' (refroidissement de bouteille).

- Pour l'activer, appuyez sur la touche  de l'afficheur interne. Le témoin 'Bottle Chill' s'allume lorsque la fonction est activée. L'icône  s'allume sur l'afficheur externe (modèles Ice & Water et Automatic Ice uniquement).
- Une alarme retentit lorsque les 15 minutes sont écoulées.
 - Pour les modèles autres que Ice & Water : ouvrez le compartiment réfrigérateur et appuyez sur la touche  du panneau de commande interne pour arrêter l'alarme.
 - Pour les modèles Ice & Water : l'icône  clignotera sur l'afficheur externe. Appuyez sur la touche  de l'afficheur externe pour arrêter l'alarme.
- Rappelez-vous de retirer votre bouteille du congélateur.
- Pour désactiver la fonction 'Bottle Chill' avant que les 15 minutes ne soient écoulées, appuyez de nouveau sur la touche  du panneau de commande interne. Lorsque la fonction 'Bottle Chill' est désactivée, le témoin s'éteint et l'icône  disparaît sur l'afficheur externe (modèles Ice & Water et Automatic Ice uniquement).





Congélation rapide (sur certains modèles uniquement)

Nous avons conçu la fonction 'Fast Freeze' (congélation rapide) pour vous permettre d'obtenir les meilleurs résultats possible lors de la congélation de vos aliments. La fonction 'Fast Freeze' accélère le refroidissement en réglant le congélateur à sa température la plus froide pendant 12 heures, ce qui aide à préserver la fraîcheur, la texture et la saveur des aliments pendant le processus de congélation.

- Pour l'activer, appuyez sur la touche  de l'afficheur interne. Le témoin 'Fast Freeze' s'allume lorsque la fonction est activée.
- Pour désactiver la fonction avant que les 12 heures ne soient écoulées, appuyez de nouveau sur la touche . Lorsque la fonction 'Fast Freeze' est désactivée, le témoin s'éteint.
- Pour de meilleurs résultats, nous vous recommandons d'activer la fonction avant d'utiliser le congélateur. Vous pouvez également l'activer au moment de mettre vos aliments au congélateur.

Production accélérée de glaçons (sur certains modèles uniquement)

Cette fonction est conçue pour les événements où une plus grande quantité de glaçons est nécessaire, notamment lors des fêtes. La fonction 'Ice Boost' (production accélérée de glaçons) augmente la production de glaçons de 30 % maximum par rapport au fonctionnement normal, puis est désactivée automatiquement après 24 heures.

- Lorsque vous mettez votre appareil à glaçons en marche pour la première fois, la fonction 'Ice Boost' est désactivée.
- Pour activer cette fonction, appuyez sur la touche . Le témoin au-dessus de la touche  s'allume lorsque la fonction 'Ice Boost' est activée.
- La fonction 'Ice Boost' est mise en pause lorsque le bac à glaçons est plein.
- Pour désactiver manuellement cette fonction, appuyez de nouveau sur la touche . Le témoin au-dessus de la touche  est éteint lorsque la fonction 'Ice Boost' est désactivée.
- L'activation de la fonction 'Ice Boost' démarre automatiquement la production de glaçons.
- La désactivation de l'appareil à glaçons désactive automatiquement la fonction 'Ice Boost'.



INFORMATIONS SUR L’AFFICHEUR EXTERNE (MODÈLES ICE & WATER UNIQUEMENT)

Cet écran permet de verrouiller le distributeur d’eau, indique si la fonction ‘Bottle Chill’ est activée et vous prévient lorsque le filtre à eau doit être remplacé.



Afficheur externe électronique

FONCTIONS DE L’AFFICHEUR EXTERNE

 Lock	Touche et témoin DEL de verrouillage du distributeur	Permet de verrouiller/déverrouiller le distributeur d’eau. Lorsqu’il est verrouillé, le témoin DEL au-dessus de la touche s’allume.
	Témoin de refroidissement de bouteille	L’icône s’allume si la fonction ‘Bottle Chill’ est activée et clignote lorsque la bouteille est froide.
	Témoin de remplacement de filtre	L’icône s’allume lorsque le filtre à eau doit être remplacé.

UTILISATION DE VOTRE DISTRIBUTEUR D'EAU (MODÈLES ICE & WATER UNIQUEMENT)

Distribution

- Le distributeur d'eau a été conçu pour être actionné d'une seule main.
- Pour distribuer de l'eau, poussez légèrement un verre ou un contenant contre la plaque du distributeur. Appuyez doucement sur la plaque pour activer le distributeur.
- Pour interrompre l'écoulement, retirez simplement le verre ou le contenant de la plaque du distributeur.

Veillez vous rappeler que le fait d'appliquer de la force sur la plaque n'accélère pas le fonctionnement du distributeur ni l'écoulement de l'eau.



Distributeur d'eau

Première utilisation

Avant d'utiliser votre distributeur d'eau, vous devez installer le filtre à eau et faire couler de l'eau dans le filtre pour éliminer les impuretés ou l'air emprisonné dans le système de filtration. Reportez-vous à 'Avant de commencer à utiliser la fonction Ice & Water ou Automatic Ice' pour plus de détails.



IMPORTANT!

Pour éviter les dommages matériels et les blessures, n'insérez pas vos mains, vos doigts ou des objets dans l'ouverture du distributeur.

Veillez noter qu'au cours des jours suivant l'installation, quelques gouttes peuvent s'écouler du distributeur lors de l'évacuation de l'air emprisonné.

Verrouillage du distributeur

La fonction 'Dispenser Lock' (verrouillage du distributeur) désactive la distribution d'eau. Cette fonction s'avère utile lors du nettoyage de l'afficheur externe ou lorsque de jeunes enfants se trouvent à proximité.

- Maintenez enfoncée la touche  pendant 4 secondes pour activer la fonction 'Dispenser Lock'.
- Le témoin au-dessus de l'icône 'Dispenser Lock' s'allumera.
- Le fait d'appuyer sur la plaque du distributeur produit alors un bip strident indiquant que le distributeur d'eau est verrouillé.
- Pour désactiver la fonction 'Dispenser Lock', maintenez enfoncée la touche  pendant 4 secondes. Le témoin au-dessus de l'icône 'Dispenser Lock' s'éteindra et le distributeur d'eau sera déverrouillé.



Verrouillage du distributeur



FILTRE À EAU (MODÈLES ICE & WATER ET AUTOMATIC ICE UNIQUEMENT)

L'eau acheminée à votre réfrigérateur est filtrée pour éliminer les impuretés; le filtre est situé à l'extérieur du réfrigérateur, à l'endroit de votre choix. Ce filtre doit être remplacé tous les 6 mois (environ).

- L'icône de remplacement de filtre  s'affiche sur le panneau de commande interne (modèles Ice & Water et Automatic Ice) et l'afficheur externe (modèles Ice & Water uniquement) lorsque vous devez remplacer le filtre. Elle clignote pendant la distribution d'eau pour vous le rappeler.
- Vous pouvez vous procurer des cartouches de filtre de rechange en visitant le site fisherpaykel.com ou en appelant le service à la clientèle de Fisher & Paykel. Les renseignements sur le filtre de rechange sont inscrits sur la cartouche. Les instructions d'installation du filtre à eau de rechange sont fournies avec le filtre.









Pour réinitialiser l'icône de remplacement de filtre

IMPORTANT!

- **Nous vous recommandons d'utiliser le filtre à eau dès l'installation.**
- **Pour éviter de fausser les données de remplacement du filtre, ne réinitialisez pas l'icône avant d'avoir remplacé le filtre.**
- Maintenez enfoncées les touches  et  pendant 4 secondes pour réinitialiser les témoins de filtre des afficheurs interne et externe.
- L'icône  s'éteint sur les afficheurs interne et externe lorsque vous la réinitialisez.

Pour désactiver le témoin de remplacement de filtre

Remarque : si le témoin est désactivé, vous ne serez pas avisé lorsque le filtre devra être remplacé de nouveau.

- Vous pouvez désactiver le témoin de filtre lorsqu'aucun filtre n'est installé.
- Maintenez enfoncées les touches ,  et  pendant 4 secondes pour désactiver cette fonction; l'icône  clignotera une fois sur les afficheurs interne et externe.
- Pour activer cette fonction, maintenez enfoncées les touches ,  et  pendant 4 secondes; l'icône  clignotera deux fois sur les afficheurs interne et externe.

UTILISATION DE VOTRE APPAREIL À GLAÇONS (MODÈLES ICE & WATER ET AUTOMATIC ICE UNIQUEMENT)

Activation/désactivation des glaçons

Votre appareil à glaçons est conçu pour produire automatiquement des glaçons jusqu'à ce que le bac soit plein. Ainsi, plus vous utilisez de glaçons, plus l'appareil en produit.

Pour activer votre appareil à glaçons, appuyez sur la touche . Le témoin au-dessus de l'icône 'Ice On/Off' s'allume lorsque l'appareil à glaçons est en marche.

IMPORTANT!

Assurez-vous que tous les bacs sont en place lorsque la fonction de production de glaçons est activée.



Activation de l'appareil à glaçons

Première utilisation

Avant d'utiliser votre appareil à glaçons automatique, vous devez installer le filtre à eau et faire couler de l'eau dans le filtre pour éliminer les impuretés ou l'air emprisonné dans le système de filtration. Reportez-vous à 'Avant de commencer à utiliser la fonction Ice & Water ou Automatic Ice' pour plus de détails.

Désactivez votre appareil à glaçons si :

- L'alimentation en eau est interrompue pendant plusieurs heures.
- Vous retirez le bac à glaçons pendant un certain temps.
- Vous quittez la maison pour les vacances ou un congé.

Informations concernant votre appareil à glaçons

- Votre appareil à glaçons automatique produit environ huit glaçons toutes les 3 ou 4 heures, selon la température du congélateur et la fréquence d'ouverture de la porte.
- Lorsque la fonction 'Ice Boost' est activée, la production de glaçons augmente de 30 % maximum par rapport au fonctionnement normal.
- Le plateau à glaçons se remplira d'eau.
- Une fois congelés, les glaçons sont éjectés du plateau vers le bac.
- La production de glaçons se poursuit jusqu'à ce que le bac soit plein.
- La production de glaçons reprend lorsque vous utilisez des glaçons.
- Votre réfrigérateur Ice & Water est pourvu d'un petit bac à glaçons logé dans le grand bac du congélateur. Une cuillère à glaçons y est fixée pour vous permettre de manipuler les glaçons de façon hygiénique.
- Lorsqu'une grande quantité de glaçons est nécessaire, retirez un bac et laissez les glaçons tomber dans le bac de plus grande taille.
- Pour accumuler une plus grande quantité de glaçons, nivelez ces derniers au moyen de la cuillère à glaçons.
- Lorsque l'appareil à glaçons est utilisé occasionnellement, les glaçons produits depuis un certain temps peuvent rétrécir, se coller ensemble et avoir un aspect trouble et un goût fétide. Videz le bac à glaçons périodiquement et nettoyez-le dans de l'eau tiède. Séchez-le complètement, puis réinstallez-le dans la position adéquate.

Système à glaçons manuel (sur certains modèles uniquement)

Le bac à glaçons placé à l'intérieur du bac de congélateur du haut vous permet de ranger et d'accéder facilement à des glaçons clairs et propres.

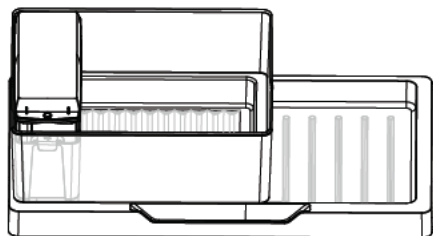

Bac de congélateur dans le coin supérieur gauche, avec bac à glaçons, plateau à glaçons, couvercle et cuillère dans la bonne position

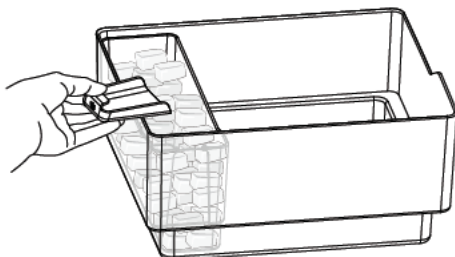

Accès à vos glaçons

Informations concernant votre système à glaçons manuel

- Pour fabriquer de la glace, prenez le plateau à glaçons et le couvercle placés sur le bac à glaçons. Retirez le couvercle du plateau à glaçons, puis remplissez le plateau d'eau. Replacez le couvercle sur le plateau à glaçons, puis repositionnez-le soigneusement sur le bac à glaçons.
- Une fois la glace solidifiée, retirez le plateau à glaçons et le couvercle du bac à glaçons, retirez le couvercle du plateau, puis exercez une torsion aux deux extrémités du plateau à glaçons, dans des directions opposées. Retournez le plateau à glaçons au-dessus du bac à glaçons pour déloger les glaçons dans celui-ci.
- Remplissez le plateau à glaçons d'eau fraîche, puis répétez cette procédure pour remplir le bac à glaçons.
- Fixée au bac à glaçons, la cuillère à glaçons vous permet de manipuler les glaçons de façon hygiénique.
- Pour accéder aux glaçons, prenez le plateau à glaçons et le couvercle sur le bac à glaçons, puis placez-les sur une surface plane. Prenez la cuillère à l'avant du bac, videz les glaçons dans un contenant, puis replacez la cuillère, le plateau et le couvercle sur le bac.
- Pour accumuler une plus grande quantité de glaçons, nivelez ces derniers dans le bac au moyen de la cuillère à glaçons.
- Lorsque l'appareil à glaçons est utilisé occasionnellement, les glaçons produits depuis un certain temps peuvent rétrécir, se coller ensemble et avoir un aspect trouble et un goût fétide. Videz le bac à glaçons périodiquement et nettoyez-le dans de l'eau tiède. Séchez-le complètement, puis réinstallez-le dans la position adéquate.

Bacs à fruits et légumes avec couvercle de contrôle de l'humidité

Les bacs à fruits et légumes sont munis d'un couvercle ingénieux proposant deux fonctions :

- Le couvercle de contrôle de l'humidité scelle les bacs et procure un microclimat humide pour prolonger la durée de conservation des fruits et légumes.
- Le couvercle de contrôle de l'humidité empêche la condensation qui se forme à des taux d'humidité élevés de s'écouler sur les fruits et légumes en l'emprisonnant dans ses rainures.

Bacs à fruits et légumes et curseur de contrôle de l'humidité (sur certains modèles uniquement)

- Chaque bac à fruits et légumes est pourvu d'un curseur permettant de régler le niveau d'humidité en fonction des fruits ou légumes conservés dans le bac.
- Conservez si possible les fruits et légumes dans des bacs séparés. Cela permet de prolonger leur durée de conservation.
- Lorsque des fruits et des légumes sont regroupés dans le même bac, placez le curseur au centre.
- Lorsque la quantité d'eau est trop importante dans les bacs (en raison d'un taux d'humidité élevé dans ces derniers), déplacez le curseur vers le réglage indiquant une production de gouttelettes réduite (réglage des fruits) et/ou essuyez cette eau au besoin.
- Rappelez-vous qu'une petite quantité d'eau au fond des bacs est bénéfique pour la conservation des fruits et légumes.

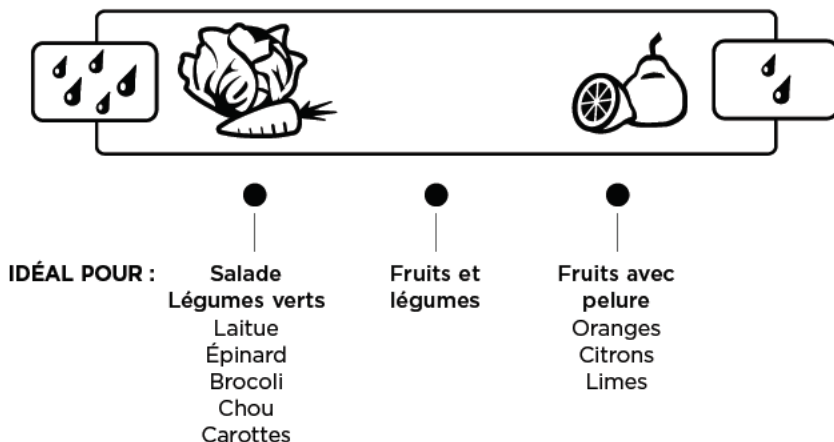

Graphique de contrôle de l'humidité

Tiroir de rangement mince (sur certains modèles)

Les bacs minces dans le bas du compartiment réfrigérateur procurent un espace de rangement pour les aliments que vous souhaitez conserver dans un espace distinct. Ces bacs minces peuvent être utilisés pour les viandes froides, les breuvages ou les aliments à décongeler.

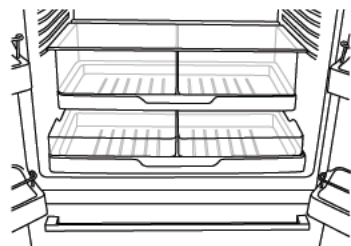

Tiroir de rangement mince

Porte-bouteille (sur certains modèles)

- Ces porte-bouteilles permettent de ranger un large éventail de bouteilles.
- Pour placer le porte-bouteille dans votre réfrigérateur, insérez simplement le rebord arrière du porte-bouteille sur la moulure arrière d'une tablette dans le compartiment réfrigérateur.
- Si vous n'utilisez pas certains des porte-bouteilles ou la totalité de ceux-ci, vous pouvez empiler les porte-bouteilles inutilisés afin d'économiser l'espace sur la tablette.
- Les bouteilles se rangent plus facilement lorsque leur goulot est orienté vers l'avant du réfrigérateur.

Tablettes en verre

- Vous pouvez repositionner les tablettes en verre à l'endroit souhaité dans le réfrigérateur.
- Retirez les tablettes en soulevant leur partie arrière, pour ensuite les tirer vers l'avant.

Plateau d'égouttage (modèles Ice & Water uniquement)

- Le plateau d'égouttage est conçu pour être glissé dans le bas du panneau de distributeur d'eau.
- Lorsque vous insérez le plateau, assurez-vous de glisser les côtés arrondis en premier.
- Le plateau d'égouttage sert à recueillir les dernières gouttes d'eau qui peuvent s'écouler après l'utilisation.
- Le plateau peut être retiré facilement pour le nettoyage.

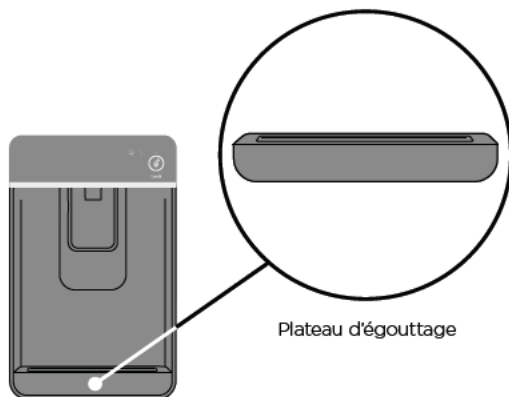

Plateau d'égouttage

Extérieur (tous les modèles)

Portes extérieures en acier inoxydable

- Nettoyez l'extérieur des portes en utilisant un chiffon doux et un détergent liquide pour lave-vaisselle dissout dans de l'eau tiède.
- Séchez les portes avec un chiffon non pelucheux.
- L'utilisation de nettoyeurs abrasifs ou de solvants pour l'acier inoxydable peut endommager la surface des portes.

Autres surfaces extérieures (tous les modèles)

- Nettoyez toutes les autres surfaces extérieures en utilisant un chiffon doux et une solution d'eau tiède et de détergent liquide pour lave-vaisselle.
- Au besoin, nettoyez le joint magnétique de la porte, le joint de la partie centrale de la porte et les poignées encastrées en utilisant une brosse à dents, de l'eau tiède et un détergent liquide pour lave-vaisselle.

Armoires à proximité

- Pour maximiser l'efficacité de l'appareil, passez régulièrement l'aspirateur sur le sol autour de celui-ci.
- Il est nécessaire de nettoyer l'arrière de l'appareil une ou deux fois par année. Un nettoyage plus fréquent pourrait être requis si votre maison est poussiéreuse ou si vous possédez des animaux qui perdent leurs poils.
- Pour ce faire, relevez les pieds du réfrigérateur et dégagez-le doucement de sa position. Coupez l'alimentation et débranchez le réfrigérateur.
- Passez l'aspirateur sur le sol derrière votre appareil et le couvercle de compartiment arrière (sur certains modèles) pour nettoyer l'accumulation de poussière. Utilisez un chiffon sec et non pelucheux pour nettoyer les parois de l'appareil et les armoires à proximité.
- Après le nettoyage, branchez le réfrigérateur et rétablissez l'alimentation. Remplacez l'appareil en position et abaissez les pieds.

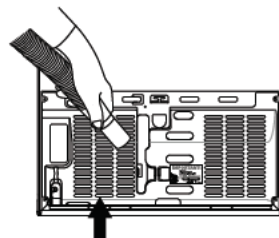

Nettoyage du couvercle de compartiment arrière

MISE EN GARDE!

Risque de choc électrique. Ne retirez pas le couvercle de compartiment arrière. Cela pourrait vous exposer à un risque de choc électrique.

Plaque et interface du distributeur d'eau (modèles Ice & Water uniquement)

- Nous avons inclus une fonction de verrouillage du distributeur et des touches ('Key Lock') pour faciliter le nettoyage du réfrigérateur. Cette fonction permet de désactiver le distributeur d'eau pendant le nettoyage.
- Nettoyez la plaque et le panneau d'interface avec un chiffon doux et humide.

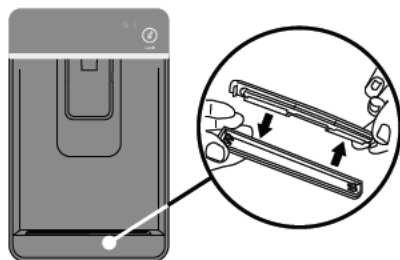

Nettoyage du plateau d'égouttage

Plateau d'égouttage (modèles Ice & Water uniquement)

- Pour nettoyer le plateau, retirez-le du panneau du distributeur et séparez les deux moitiés.
- Nettoyez les pièces avec de l'eau tiède et un détergent doux. Séchez les pièces et assemblez-les de nouveau.

Intérieur (tous les modèles)

- Il est important que l'intérieur du réfrigérateur et du congélateur soit propre pour éviter la contamination des aliments.
- La quantité et le type d'aliments conservés déterminent la fréquence de nettoyage du réfrigérateur (toutes les 1 ou 2 semaines, idéalement).
- Retirez les tablettes du réfrigérateur et de la porte. Lavez les tablettes et les bacs avec une solution d'eau tiède et de détergent; rincez-les à l'eau propre et séchez-les avant de les remettre en place.
- Lavez les surfaces intérieures avec une solution d'eau tiède et de détergent liquide pour lave-vaisselle. Vous pouvez également utiliser 1 cuillerée à table de bicarbonate de soude dissoute dans 1/2 pte (500 ml) d'eau tiède. Rincez l'appareil à l'eau propre.
- Pour éliminer les odeurs persistantes dans le réfrigérateur, ajoutez quelques gouttes d'essence de vanille ou de vinaigre à votre eau avant de le nettoyer.
- Nettoyez les surfaces intérieures avec une solution d'eau tiède et de détergent liquide pour lave-vaisselle. Utilisez une brosse à dents pour nettoyer le joint magnétique de la porte.
- N'utilisez pas de chiffons abrasifs ou rugueux sur une pièce quelconque du réfrigérateur ou congélateur.

Tablettes en verre (tous les modèles)

Lavez-les avec une solution d'eau tiède et de détergent, ou avec un nettoyeur pour vitre.

Porte-bouteille (sur certains modèles)

Nettoyez-le avec une solution d'eau tiède et de détergent. L'utilisation de détergents et de solvants abrasifs peut causer des dommages.

Distributeur de glaçons automatique (modèles Ice & Water et Automatic Ice uniquement)

- Nous ne recommandons pas de nettoyer les composants de l'appareil à glaçons, mais il est important de nettoyer les bacs à glaçons à l'occasion.
- Vous devez nettoyer le bac à glaçons régulièrement et jeter son contenu.
- Lavez le bac avec de l'eau tiède. Séchez-le complètement, puis remettez-le en place.
- Lorsque vous remettez le bac en place, assurez-vous que la cuillère se trouve sur le côté droit ou à l'avant du bac (selon le modèle).

IMPORTANT!

La plupart des détergents offerts sur le marché contiennent des solvants qui peuvent endommager les pièces en plastique de votre réfrigérateur et causer des craquelures. Il est important d'utiliser uniquement de l'eau tiède et une petite quantité de détergent liquide pour lave-vaisselle sur les pièces à l'intérieur et l'extérieur de votre réfrigérateur. Évitez d'utiliser des produits antibactériens sur les pièces à l'intérieur ou l'extérieur de l'appareil. Ces produits pourraient corroder les pièces métalliques et causer des craquelures sur les pièces en plastique.

Système de contrôle de l'humidité

IMPORTANT!

Lors du nettoyage de la tablette située au-dessus des bacs à légumes, nous vous recommandons de ne pas démonter le système de contrôle de l'humidité de la tablette.

Si le couvercle de contrôle de l'humidité (en plastique) et les curseurs de contrôle de l'humidité devaient se séparer de la tablette en verre, suivez ces instructions pour les remettre en place.

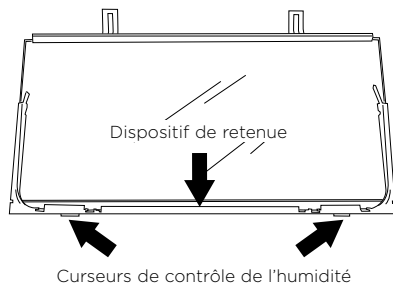

- 1 Tournez la tablette à l'envers.
- 2 Pour fixer les curseurs de contrôle de l'humidité aux coins avant de la tablette, insérez les attaches inférieures dans la garniture avant de la tablette. Glissez ensuite les côtés sur la tablette jusqu'à ce qu'ils se fixent sur le verre.

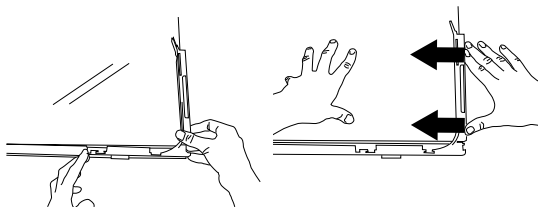

- 3 Pour installer le couvercle de contrôle de l'humidité, placez le couvercle de façon à ce que le texte soit orienté vers vous, puis alignez-le avec le devant de la tablette. Tenez le couvercle à la verticale et insérez l'extrémité avant dans le dispositif de retenue de la tablette. Assurez-vous que le couvercle s'insère dans le dispositif de retenue et sous les curseurs de contrôle de l'humidité.

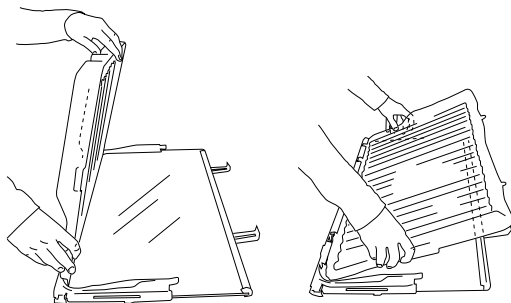

- 4 Sur les côtés de la tablette, réglez les languettes des curseurs de façon à ce que le couvercle en plastique soit entre la tablette et les languettes.
- 5 Si la partie arrière de la tablette comporte des attaches, fixez le couvercle au moyen de ces attaches. Assurez-vous que le couvercle est bien fixé à l'avant et l'arrière de la tablette.

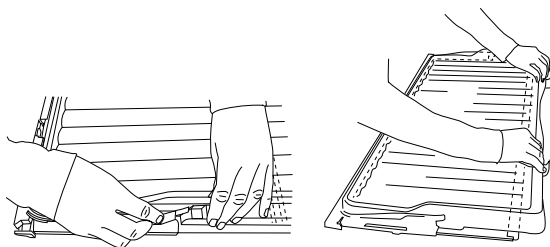

Nettoyage du système de contrôle de l'humidité

Pour retirer les plateaux ou les bacs fixes

- Pour faciliter le retrait, videz d'abord le contenu des plateaux et des bacs.
- Saisissez la poignée centrale à l'avant du plateau ou du bac.
- Soulevez la poignée vers le haut pour dégrafer le plateau ou le bac des glissières, puis tirez le plateau ou le bac vers vous pour le retirer.
- Poussez les deux glissières dans le réfrigérateur.

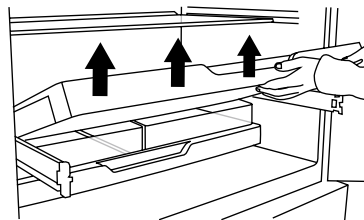

Retrait du plateau

Pour remettre les plateaux ou les bacs fixes en place :

Une fois les glissières poussées dans le réfrigérateur, placez le plateau ou le bac sur celles-ci. Poussez lentement le plateau ou le bac jusqu'à ce qu'il se réenclenche sur les glissières.

IMPORTANT!

- **Assurez-vous que les plateaux et les bacs sont bien fixés aux glissières avant de les utiliser.**
- **Les glissières sont prélubrifiées et ne nécessitent aucune lubrification subséquente. Ne tentez pas de nettoyer la graisse appliquée sur les glissières, car cela pourrait compromettre leur fonctionnement. N'immergez pas les glissières dans l'eau.**

Plateaux et bacs fixés de façon permanente (modèles avec congélateur-tiroir uniquement)

Les plateaux et bacs de congélateur sont fixés de façon permanente dans ce modèle. Vous ne pouvez pas les retirer du congélateur. Pour les nettoyer, utilisez simplement un chiffon doux et humide.

En vacances/congé

- Désactivez l'appareil à glaçons sur le panneau de commande interne.
- Fermez l'alimentation en eau au réfrigérateur.
- À votre retour, rétablissez l'alimentation en eau au réfrigérateur.
- Pour remplir le réservoir avec de l'eau fraîche, faites couler 4 pte (4 L) d'eau et jetez-la.
- Activez l'appareil à glaçons.
- Jetez les 3 premiers lots de glaçons produits (8 glaçons par lot).

CONSERVATION DES ALIMENTS DANS VOTRE RÉFRIGÉRATEUR

Votre réfrigérateur aide à prolonger la durée de conservation des aliments périssables. La température froide permet de limiter les principales causes de détérioration des aliments, soit la prolifération des bactéries, la formation de moisissure et la fermentation, ainsi que l'effet des réactions chimiques et physiques.

Conservation des aliments

Pour assurer leur conservation, il est important d'accorder une attention particulière à la qualité des aliments avant de les mettre au réfrigérateur.

Pour de meilleurs résultats :

- Sélectionnez des aliments très frais et de grande qualité.
- Achetez uniquement la quantité que vous pensez utiliser dans la durée de conservation recommandée. Si vous achetez une quantité supplémentaire, prévoyez de la congeler.
- Assurez-vous que les aliments sont bien enveloppés ou recouverts avant de les mettre au réfrigérateur. Cela permet d'éviter la déshydratation, la détérioration des couleurs ou la perte de saveur des aliments, tout en aidant à conserver leur fraîcheur. Cette consigne permet également d'éviter les transferts d'odeur. Il n'est pas nécessaire d'envelopper les fruits et légumes s'ils sont rangés dans les bacs à fruits et légumes du réfrigérateur.
- Assurez-vous d'emballer ou de recouvrir les aliments qui dégagent une forte odeur et d'éloigner ceux-ci des aliments tels que le beurre, le lait et la crème, qui peuvent facilement absorber les odeurs.
- Réfrigérez les aliments périssables dès que possible après leur achat. Lorsque ces aliments sont laissés à la température de la pièce pour une durée quelconque, leur détérioration s'accélère.
- Évitez de placer les aliments directement devant les sorties d'air, car cela pourrait causer leur congélation. De plus, l'air froid doit pouvoir circuler pour assurer une conservation adéquate.
- N'ouvrez pas inutilement la porte du réfrigérateur.
- Laissez refroidir les aliments chauds avant de les ranger dans le réfrigérateur. Vous devez agir rapidement. Pour faciliter la tâche, vous pouvez placer le contenant de nourriture dans un bol de glace et d'eau, en renouvelant la glace lorsque nécessaire. (Veuillez également noter que les contenants chauds peuvent endommager les tablettes et les parois du réfrigérateur.)
- Conservez les aliments cuits et crus dans des contenants ou emballages distincts pour éviter toute contamination croisée.

De plus :

- Gardez le réfrigérateur propre. Essayez les parois internes et les tablettes fréquemment (reportez-vous à la section 'Nettoyage et entretien de votre réfrigérateur') et rangez uniquement des contenants propres dans le réfrigérateur.
- Contrôlez attentivement la qualité des aliments conservés dans votre réfrigérateur. Jetez tous les aliments présentant des signes de détérioration. Portez une attention particulière à la viande, au poisson et à la volaille, car ces aliments sont hautement périssables. Consommez les aliments dans les périodes de conservation recommandées.

Produits laitiers et œufs

- La plupart des produits laitiers préemballés affichent une date d'expiration recommandée ('meilleur avant'). Rangez ces produits dans le réfrigérateur et consommez-les avant la date recommandée.
- Comme le beurre peut facilement absorber l'odeur forte de certains aliments, il est préférable de le conserver dans un contenant scellé.
- Les œufs doivent être conservés au réfrigérateur. Pour de meilleurs résultats, plus particulièrement lorsque vous cuisinez, retirez les œufs du réfrigérateur deux heures avant leur utilisation.

CONSERVATION DES ALIMENTS DANS VOTRE RÉFRIGÉRATEUR

Viandes rouges

- Déposez la viande rouge et fraîche dans une assiette, puis recouvrez-la d'un papier ciré, d'une pellicule plastique ou d'une feuille d'aluminium.
- Conservez la viande cuite et la viande crue dans des assiettes distinctes. Vous éviterez ainsi que le liquide de la viande crue ne contamine la viande déjà cuite.
- La charcuterie doit être consommée dans la période de conservation recommandée.

Volaille

- L'intérieur et l'extérieur des volailles entières doivent être bien rincés à l'eau froide. Asséchez la volaille et déposez-la dans une assiette. Couvrez-la d'une pellicule plastique ou de papier d'aluminium.
- Les pièces de volaille doivent être conservées de la même façon. Les volailles entières (poulet, dinde, etc.) ne doivent être farcies qu'au moment de la cuisson afin d'éviter une intoxication alimentaire.
- Refroidissez et réfrigérez rapidement la volaille cuite. Retirez la farce de la volaille et conservez-la séparément.

Poissons et fruits de mer

- Les poissons entiers et les filets doivent être consommés le jour de leur achat. Jusqu'à la cuisson, conservez-les au réfrigérateur dans une assiette recouverte d'une pellicule plastique, d'un papier ciré ou d'une feuille d'aluminium.
- S'il est nécessaire de les conserver jusqu'au lendemain ou plus tard, assurez-vous de sélectionner un poisson très frais. Les poissons doivent être rincés à l'eau froide afin de retirer les écailles et les impuretés, puis asséchés au moyen d'un essuie-tout. Déposez les poissons entiers ou les filets dans un sac en plastique scellé.
- Conservez les mollusques et crustacés au réfrigérateur en tout temps. Consommez-les dans un délai d'un à deux jours.

Aliments précuits et restes de table

- Ces aliments doivent être conservés dans des contenants couverts appropriés pour prévenir leur déshydratation.
- Conservez-les uniquement pendant un ou deux jours.
- Réchauffez les restes de table une seule fois, à feu élevé.

Bacs à fruits et légumes

- Bien qu'il soit préférable de conserver la plupart des fruits et légumes à basse température, assurez-vous de ne pas conserver les aliments suivants à des températures inférieures à 44,6 °F (7 °C) pendant de longues périodes : agrumes, fruits tropicaux, tomates et concombres.
- Des changements indésirables se produisent à basse température, tels le ramollissement de la pelure, le brunissement, la décomposition accélérée et la perte de saveur.
- Ne réfrigérez pas les avocats (jusqu'à ce qu'ils soient pelés), les bananes, les mangues ou les pépinois.
- Si possible, conservez les fruits et les légumes séparément (les fruits dans un bac et les légumes dans l'autre).
- Chaque bac à fruits et légumes est pourvu d'un curseur de contrôle de l'humidité qui peut être réglé selon les aliments qui y sont conservés. Pour de plus amples informations sur le système de contrôle de l'humidité, reportez-vous à la section 'Caractéristiques spéciales ActiveSmart™'.

CONSERVATION DES ALIMENTS DANS VOTRE CONGÉLATEUR

L'utilisation d'une température de -0,4 °F (-18 °C) ou moins permet de conserver les aliments plus longtemps que dans le réfrigérateur. En effet, la prolifération des bactéries, la formation de moisissure et la fermentation sont interrompues à basse température, et l'effet des réactions chimiques et physiques est considérablement réduit.

Aliments congelés

Pour de meilleurs résultats :

- Sélectionnez uniquement des aliments de grande qualité qui se congèlent bien.
- Conservez-les à une température de -0,4 °F (-18 °C) ou moins. Assurez-vous de maintenir cette température en évitant d'ouvrir inutilement la porte du congélateur. Si votre crème glacée est molle, la température de votre congélateur n'est pas assez basse.
- Laissez un espace au-dessus des contenants, des pots en verre ou des sacs en plastique contenant des liquides ou des aliments semi-solides. Ces derniers prennent de l'expansion en congelant. Généralement, un espace de 1 à 2 po (20 à 50 mm) est recommandé. Scellez vos contenants. Idéalement, retirez l'air du contenant une fois que l'aliment est congelé.
- Les emballages et les contenants d'aliments solides doivent être évacués de l'air qu'ils contiennent, puis scellés adéquatement avant d'être congelés.
- Utilisez la fonction 'Fast Freeze' pour congeler les aliments frais. Cette fonction accélère le processus de congélation pour permettre un rendement optimal. Il est recommandé d'activer la fonction environ 2 heures avant d'utiliser le congélateur.
- Congelez les aliments immédiatement ou le plus rapidement possible. Ne congelez que de petites quantités d'aliments à la fois. Pour de meilleurs résultats, nous vous recommandons de congeler seulement 2,2 lb (1 kg) de nourriture par 6,6 gal (25 L) ou 0,88 pi³ d'espace de congélateur à la fois. (Environ 6,6 lb (3 kg) dans les petits congélateurs, et 8,8 lb (4 kg) dans les grands.) Pour accélérer la congélation dans les modèles ActiveSmart™, nous vous recommandons de placer les aliments frais dans le haut du congélateur, à proximité de la sortie d'air.
- Décongelez les aliments dans le réfrigérateur, si possible, ou utilisez un four à micro-ondes ou un four multifonctions.
- Assurez une rotation constante des aliments. Consommez les aliments dans l'ordre où ils ont été congelés et n'excédez pas les durées de conservation recommandées.
- Utilisez des emballages spéciaux pour la congélation afin de préserver la qualité des aliments.
- Si les aliments sont simplement recouverts d'une pellicule plastique, placez-les dans un sac en plastique pour congélateur.

Durées de conservation recommandées au congélateur

Ces durées de conservation doivent être respectées.

MOIS	TYPE D'ALIMENT CONSERVÉ
1	Bacon, ragoût, lait
2	Pain, crème glacée, saucisses, tartes (viande et fruits), mollusques et crustacés préparés, poissons huileux
3	Poissons non huileux, mollusques et crustacés, pizza, pains cuits et muffins
4	Jambon, gâteaux, biscuits, côtelettes de bœuf et d'agneau, pièces de volaille
6	Beurre, légumes (blanchis), œufs entiers et jaunes d'œuf, écrevisse cuite, viande hachée (cru), porc (cru)
12	Fruit (sec ou dans le sirop), blancs d'œuf, bœuf (cru), poulet entier, agneau (cru), gâteaux aux fruits

Viande, volaille et gibier

- Ne tentez pas de congeler plus de 2,2 lb (1 kg) de viande par 25 pte (25 L) d'espace de congélateur à la fois. La viande doit être congelée rapidement afin qu'elle conserve sa texture.
- Ne farcissez pas la volaille avant de la congeler.
- La viande peut être cuite à l'état congelé ou être entièrement ou partiellement décongelée. Rappelez-vous de prolonger le temps de cuisson des pièces cuites à partir de leur état congelé.
- Décongelez toujours la volaille entièrement avant la cuisson.

Poisson

- Il est préférable de se procurer le poisson congelé offert sur le marché. Si toutefois vous souhaitez congeler du poisson à la maison, assurez-vous qu'il soit très frais et de bonne qualité.
- Nettoyez-le, enlevez les écailles et laissez-le entier de préférence. Tous les poissons devraient être déposés dans un emballage à double épaisseur, car selon le type de poisson, l'odeur et la saveur pourraient se transmettre rapidement aux autres aliments. Scellez adéquatement l'emballage.
- Pour de meilleurs résultats, cuisez-les à partir de l'état congelé ou légèrement décongelé.

Fruits

- Ne congelez que des fruits de qualité, mûrs et prêts à manger. Sélectionnez de préférence des variétés de fruits qui se congèlent.
- Évitez de peler les fruits.
- La méthode d'emballage des fruits dépend de l'usage souhaité. Les fruits conservés dans un sirop sont parfaits pour les desserts, tandis que les fruits conservés sans sucre peuvent être utilisés pour la cuisson. La plupart des fruits peuvent se conserver de 8 à 12 mois.

Légumes

- La plupart des légumes se congèlent bien, mais les légumes à feuilles (salades) perdent de leur croquant. Les autres légumes, comme les céleris, les oignons et les tomates, doivent être utilisés uniquement dans les plats cuisinés, car leur pelure ramollit en congelant.
- Ne congelez que des légumes de qualité, mûrs et prêts à manger.
- Jetez tous les légumes qui sont endommagés.
- Vous devez blanchir la plupart des légumes crus avant de les congeler.
- Le blanchiment consiste à faire cuire les légumes pendant un court laps de temps pour éliminer les enzymes. Si les enzymes ne sont pas détruits, les légumes peuvent se modifier chimiquement et physiquement pendant la congélation.
- Les légumes peuvent être blanchis dans l'eau bouillante, à la vapeur ou au four à micro-ondes. Dans l'eau bouillante, laissez les légumes bouillir de 2 à 4 minutes, puis refroidissez-les rapidement.
- En règle générale, il est préférable de cuire les légumes à l'état congelé.

Aliments préparés et cuits

- La plupart des plats cuisinés peuvent être congelés, mais nous vous recommandons de ne pas congeler les aliments suivants :
Blanc d'œuf cuit, crèmes pâtisseries, fourrages à la crème et puddings au lait, mets gélatineux, mayonnaises et vinaigrettes similaires, nappages de meringue.
Ces aliments risquent de se séparer lors de la décongélation.

Avertissements à l'intention de l'utilisateur



Défaillances

Dans le cas peu probable où un problème surviendrait, l'icône  s'allumera sur le panneau de commande interne et une alarme retentira lors de l'ouverture de la porte du compartiment réfrigérateur.

- Veuillez compter le nombre de bips émis lors de l'ouverture de la porte du compartiment réfrigérateur. Veuillez également noter le nombre et la séquence des témoins de température affichés sur le panneau de commande interne, puis communiquez avec notre centre de service à la clientèle.
- Pour arrêter l'alarme de défaillance, appuyez sur n'importe quelle touche du panneau de commande interne. L'icône  demeurera allumée jusqu'à ce que le problème soit corrigé.

Sons émis par le réfrigérateur

En raison de leur excellente cote d'efficacité énergétique et de leur rendement de refroidissement exceptionnel, les réfrigérateurs ActiveSmart™ peuvent émettre des sons différents de ceux produits par votre ancien réfrigérateur.

Parmi les sons émis normalement pendant le fonctionnement, on compte :

- Son du ventilateur. Les réfrigérateurs ActiveSmart™ sont pourvus de ventilateurs dont la vitesse varie en fonction des besoins. Pendant les périodes de refroidissement, comme lorsque la porte est ouverte fréquemment, les ventilateurs font circuler l'air froid dans le réfrigérateur et le congélateur. Cela est tout à fait normal.
- Craquement ou claquement pouvant se produire lorsque la fonction de dégivrage est activée.
- Son d'écoulement d'eau. Le fluide réfrigérant du système peut produire un bruit d'ébullition ou de gargouillement.
- Sifflement après la fermeture de la porte du congélateur. Ce sifflement est produit par la différence de pression entre l'air chaud qui est soudainement refroidi en pénétrant dans le congélateur et la pression d'air extérieure.
- D'autres sons peuvent être émis pour les raisons suivantes :
 - Appareil qui n'est pas au niveau.
 - Plancher inégal ou faible.
 - Présence de bouteilles ou de contenants sur les tablettes.
- S'il s'agit de votre premier réfrigérateur avec appareil à glaçons, il est possible que vous entendiez à l'occasion des sons qui ne sont pas familiers. Ces bruits sont normaux et n'indiquent pas un mauvais fonctionnement.
- Il est normal que l'appareil émette les sons suivants lors de l'utilisation de l'appareil à glaçons :
 - Fonctionnement du moteur (léger bourdonnement).
 - Écoulement de l'eau lors du remplissage de l'appareil à glaçons et/ou du réservoir.
 - Ouverture et fermeture du robinet d'eau (sifflement).
 - Glaçons se détachant du plateau (craquement).
 - Glaçons tombant dans le bac (bruit sourd).

DÉPANNAGE

Si vous éprouvez des problèmes avec votre appareil, veuillez d'abord vérifier les points suivants avant de communiquer avec un technicien de service local qualifié et autorisé de Fisher & Paykel ou le centre de service à la clientèle.

Vous pouvez vous procurer des pièces et accessoires en communiquant avec le centre de service à la clientèle de Fisher & Paykel ou en ligne sur le site fisherpaykel.com (ce service est disponible uniquement dans certaines régions).

Tous les modèles

PROBLÈME	CAUSES POSSIBLES	SOLUTIONS
L'appareil ne fonctionne pas.	Aucune alimentation à la prise de courant.	Assurez-vous que la fiche est bien branchée et que l'alimentation est activée. Vérifiez le fonctionnement d'un autre appareil avec la même prise de courant. Vérifiez les fusibles du domicile.
Le dispositif d'éclairage ne s'allume pas.	Le dispositif d'éclairage ne fonctionne pas. Le réfrigérateur ne fonctionne pas.	L'éclairage DEL ne peut pas être réparé par l'utilisateur. Contactez votre détaillant Fisher & Paykel ou un technicien de service qualifié et autorisé de Fisher & Paykel. Assurez-vous que le réfrigérateur est branché à une prise de courant.
L'éclairage et l'affichage ne fonctionnent pas.	La fonction 'Sabbath Mode' est activée.	Maintenez enfoncées les touches  ,  et  simultanément pendant 4 secondes.
Le moteur fonctionne pendant de longues périodes.	La température est élevée. Ouvertures fréquentes de la porte. Grande quantité d'aliments ajoutés récemment. Le réglage de température est trop bas. Les portes ne sont pas étanches.	Ouvrez la porte le moins souvent possible pour permettre à la température de se stabiliser. Reportez-vous à la section 'Réglage de température (tous les modèles)'. Assurez-vous que l'appareil est au niveau et que les joints d'étanchéité sont propres.
La température des compartiments est trop élevée.	Le réglage de température est incorrect. Ouvertures fréquentes de la porte. Grande quantité d'aliments ajoutés récemment.	Reportez-vous à la section 'Réglage de température (tous les modèles)'. Ouvrez la porte le moins souvent possible pour permettre à la température de se stabiliser.
Les aliments gèlent dans le réfrigérateur.	Le réglage de température est incorrect. Les aliments sont placés directement devant les sorties d'air.	Reportez-vous à la section 'Réglage de température (tous les modèles)'. Déplacez les aliments sensibles au froid à bonne distance de la partie arrière centrale des tablettes.

DÉPANNAGE

Tous les modèles

PROBLÈME	CAUSES POSSIBLES	SOLUTIONS
Bruits inhabituels.	L'appareil n'est pas stable ou au niveau. Le congélateur est en mode dégivrage.	Reportez-vous à la section 'Instructions d'installation' ou 'ActiveSmart™ – Avertissements à l'intention de l'utilisateur et sons'.
Accumulation d'eau dans les bacs à fruits et légumes.	L'eau produite par les fruits et les légumes se condense.	Une petite quantité de condensation est bénéfique pour la conservation des fruits et légumes. Essuyez l'eau avec un chiffon. Placez le curseur sur le réglage d'humidité faible 
L'extérieur de l'appareil est chaud.	Cela est normal.	
Le joint central des portes est chaud. (Modèles à portes françaises uniquement.)	Vous pouvez sentir des endroits chauds sur le joint central situé entre les deux portes de réfrigérateur.	Cela est tout à fait normal et survient pendant le fonctionnement normal du réfrigérateur.
Condensation à l'extérieur du réfrigérateur ou congélateur.	Cela n'est pas inhabituel lorsque le climat est très humide.	Essuyez la condensation.
Condensation dans le compartiment réfrigérateur.	Ouvertures fréquentes ou prolongées de la porte.	Ouvrez la porte le moins souvent possible.
	Le joint d'étanchéité de la porte présente une fuite.	Assurez-vous que le joint repose à plat et qu'il est parfaitement étanche.
	Cela n'est pas inhabituel lorsque le climat est très humide.	Essuyez la condensation.
Poignées de porte mal alignées.	Avec le temps et l'utilisation, des mouvements peuvent survenir.	Reportez-vous à la section 'Instructions d'installation'.
Plateau/bac difficile à ouvrir et fermer.	Obstruction causée par un matériel d'emballage.	Assurez-vous qu'aucun aliment ou matériel d'emballage n'est coincé à l'arrière du plateau/bac.
	Les glissières ne s'étendent pas complètement.	Saisissez les côtés du plateau/bac, puis tirez fermement pour étendre les glissières afin de les réajuster.
L'appareil ne fonctionne pas efficacement.	Accumulation de poussière sur ou derrière le couvercle de compartiment arrière.	Reportez-vous à la section 'Nettoyage et entretien de votre réfrigérateur'. Si le problème persiste, veuillez contacter le service à la clientèle.

DÉPANNAGE

Modèles Ice & Water et Automatic Ice uniquement

PROBLÈME	CAUSES POSSIBLES	SOLUTIONS
L'appareil à glaçons automatique ne fonctionne pas.	L'appareil à glaçons n'est pas activé.	Activez l'appareil à glaçons.
	Le bac n'est pas inséré dans le bon sens, ou il n'est pas inséré.	Placez le bac de façon à ce que la cuillère soit du côté droit. Le bac à glaçons est situé directement sous l'appareil à glaçons, dans le coin supérieur gauche du congélateur.
	L'alimentation en eau est fermée ou non raccordée.	Raccordez l'alimentation en eau.
	Le compartiment congélateur ne fonctionne pas.	Communiquez avec le service à la clientèle.
	La pression d'eau est trop faible.	Vérifiez la pression d'eau.
	La conduite d'eau est entortillée ou écrasée.	Vérifiez si la conduite est entortillée ou écrasée.
Les glaçons ont une odeur ou un goût inhabituel.	Le filtre est bloqué.	Le filtre à eau doit être remplacé.
	Des emballages non scellés peuvent transmettre l'odeur ou le goût.	Les glaçons doivent être jetés. Assurez-vous que les emballages de nourriture sont scellés.
	L'intérieur du congélateur doit être nettoyé.	Le bac à glaçons doit être vidé et lavé. Nettoyez le réfrigérateur.
	Le mauvais goût provient de l'eau.	Il peut être nécessaire de remplacer le filtre. Il peut être nécessaire d'installer un nouveau filtre. Effectuez 2 ou 3 cycles pour retourner le plateau à glaçons.
Production de glaçons trop lente.	La porte pourrait être entrouverte.	Fermez la porte.
	La température du congélateur est trop élevée.	Réglez la température à un réglage plus froid.
Les glaçons ont une odeur ou un goût inhabituel.	Certains aliments peuvent transférer leur odeur ou leur goût.	Emballer ou recouvrir les aliments qui dégagent une forte odeur.

DÉPANNAGE

Modèles Ice & Water et Automatic Ice uniquement

PROBLÈME	CAUSES POSSIBLES	SOLUTIONS
Glace mouillée/amas de glace.	La pression d'eau est faible.	Vérifiez la pression d'eau.
	Le filtre est bloqué.	Remplacez le filtre.
	La porte du congélateur est ouverte pendant de longues périodes.	Frappez doucement sur les glaçons avec la cuillère, ou si de gros amas de glaçons se sont formés, videz le bac pour fabriquer de nouveaux glaçons.
	La température ambiante est élevée.	
	Le bac à glaçons a été laissé hors du compartiment congélateur pendant un certain temps.	
	Les glaçons se collent ensemble avec le temps.	
Le témoin de remplacement de filtre  clignote.	Le filtre doit être remplacé.	Remplacez le filtre dès que possible.
Accumulation de glace dans le compartiment congélateur.	La porte du congélateur ne ferme pas correctement.	Déplacez les aliments dans le congélateur afin de pouvoir fermer la porte correctement.
		Vérifiez et nettoyez le joint d'étanchéité de la porte.
L'appareil à glaçons émet des bruits inhabituels ou semble faire trop de bruit.	Fonctionnement normal de l'appareil à glaçons.	Reportez-vous à la section 'ActiveSmart™ – Avertissements à l'intention de l'utilisateur et sons'.
La fonction de production accélérée de glaçons n'accélère pas la production de glaçons.	La température ambiante est très élevée.	Ouvrez la porte le moins souvent possible.
	Le réfrigérateur est utilisé très fréquemment.	

DÉPANNAGE

Modèles Ice & Water uniquement

PROBLÈME	CAUSES POSSIBLES	SOLUTIONS
L'eau présente un goût ou une odeur désagréable.	Le réfrigérateur n'a pas été utilisé pendant un certain temps.	Faites couler 4 pte (4 L) d'eau pour réapprovisionner le système en eau fraîche.
Le distributeur d'eau ne fonctionne pas.	L'alimentation en eau est fermée ou non raccordée.	Ouvrez l'eau. Faites fonctionner le distributeur pendant 2 minutes pour évacuer l'air emprisonné dans la conduite d'eau et remplir le système d'eau.
	La conduite d'alimentation pourrait être bloquée.	Vérifiez si la conduite d'alimentation est entortillée ou présente des fuites.
	À la première installation, de l'air peut être emprisonné dans le système.	Pour évacuer l'air, utilisez le distributeur pour faire couler 3 pte (3 L) d'eau.
	Le filtre peut être bloqué et doit être remplacé.	Remplacez le filtre. (Vous pouvez vous procurer des cartouches de filtre de rechange en visitant le site fisherpaykel.com ou en appelant le service à la clientèle de Fisher & Paykel).
	Le verrouillage du distributeur ('Dispenser Lock') est activé.	Maintenez enfoncée la touche  pendant 4 secondes.
Le premier verre d'eau est chaud.	L'eau est gelée dans le réservoir.	Augmentez la température des compartiments réfrigérateur et congélateur.
	Le distributeur n'a pas été utilisé pendant un certain temps.	Jetez le premier verre d'eau produit par le distributeur d'eau.
Des gouttes s'écoulent du plateau d'égouttage.	Le réservoir a été vidé récemment.	Laissez l'eau refroidir.
	De l'air est emprisonné dans le réservoir.	Utilisez le distributeur pour faire couler 3 pte (3 L) d'eau en arrêtant le débit de façon intermittente.
Le débit d'eau est réduit.	Un nouveau filtre a été installé.	Faites couler 4 pte (4 L) d'eau en utilisant le filtre, puis 3 pte (3 L) avec le distributeur.
	La cartouche de filtre est bloquée.	Remplacez le filtre dès que possible.

SERVICE ET GARANTIE

Pour plus de détails sur la garantie du fabricant et les coordonnées pour le service, veuillez vous reporter au 'Manuel d'entretien et de garantie' distinct, fourni avec votre réfrigérateur.

Remplir et conserver pour référence ultérieure :

Modèle _____

N° de série _____

Date d'achat _____

Acheteur _____

Détaillant _____

Ville _____

État/Province _____

Code postal _____

Pays _____

FISHERPAYKEL.COM

© Fisher & Paykel Appliances 2018. Tous droits réservés.

Les caractéristiques de produit présentées dans ce livret s'appliquent aux modèles et produits spécifiques qui y sont décrits à la date de publication. Dans le cadre de notre politique d'amélioration en permanence de nos produits, ces caractéristiques peuvent être modifiées à tout moment. Nous vous recommandons de vérifier auprès de votre détaillant que ce livret décrit le produit actuellement disponible.

US CA

847799B 07.18