

FISHER & PAYKEL

**RÉFRIGÉRATEUR ET CONGÉLATEUR
ENCASTRABLES**

RÉFRIGÉRATEUR ENCASTRABLE

RS2484S, RS2484SH, RS3084SH et RS3084S

CONGÉLATEUR ENCASTRABLE

RS1884F, RS2484F et RS3084F

GUIDE D'UTILISATION

US CA

866276C 10.23

TABLE DES MATIÈRES

Consignes de sécurité et mises en garde	4
Réfrigérateur et congélateur encastrables	9
Avant de commencer	10
Panneau de commande – Réfrigérateur	11
Panneau de commande – Congélateur	12
Modes de conservation d'aliments	13
Caractéristiques de rangement	15
Fonctions spéciales	16
Connexion Wi-Fi	17
Utilisation de votre appareil	18
Entretien et nettoyage	23
Conservation des aliments	26
Avertissements à l'intention de l'utilisateur et sons	27
Dépannage	28
Service et garantie	32

Enregistrement

Pour enregistrer votre produit, visitez notre site Web : fisherpaykel.com/register

⚠ MISE EN GARDE!



Risque de choc électrique

Le fait de ne pas respecter ces consignes peut causer la mort, un choc électrique, un incendie ou des blessures.

- Lisez et observez les consignes de sécurité et mises en garde contenues dans ce guide d'utilisation avant d'utiliser cet appareil.

⚠ MISE EN GARDE!



Cet appareil contient de l'isobutane réfrigérant inflammable (R600a).

LISEZ ET CONSERVEZ CE GUIDE

MISE EN GARDE!

Lisez la totalité du manuel. Le fait de ne pas respecter toutes les consignes et réglementations pourrait entraîner des blessures ou des dommages matériels. Lors de l'utilisation de cet appareil, observez toujours les consignes de sécurité de base, notamment :

Utilisation générale

- Ce produit a été conçu pour une utilisation dans un environnement domestique normal (résidentiel).
- Les enfants doivent être supervisés afin de s'assurer qu'ils ne jouent pas avec l'appareil.
- Le nettoyage et l'entretien par l'utilisateur ne doivent pas être effectués par des enfants sans supervision.
- Cet appareil peut être utilisé par des enfants d'au moins 8 ans et des personnes aux capacités physiques, sensorielles ou mentales réduites, ou encore ne possédant pas l'expérience et les connaissances requises, s'ils sont supervisés ou ont reçu des instructions concernant l'utilisation de l'appareil d'une manière sécuritaire et s'ils comprennent bien les dangers potentiels.
- Lors de l'installation de cet appareil, suivez les instructions d'installation du fabricant concernant l'espace de ventilation adéquat entre l'appareil et les armoires.
- Pour réduire les risques dus à l'instabilité de l'appareil, veillez à le fixer conformément aux instructions d'installation.
- Gardez les ouvertures de ventilation du châssis de l'appareil ou de la structure encastrée exemptes de toute obstruction.
- N'utilisez pas d'appareils mécaniques ou d'autres moyens pour accélérer le processus de décongélation, à moins qu'ils ne soient recommandés par le fabricant.
- N'endommagez pas le circuit frigorifique.
- En cas de dommage au circuit frigorifique, ventilez la pièce en ouvrant toutes les fenêtres.
- N'utilisez aucun appareil électrique ou appareil pouvant produire des arcs, des étincelles ou des flammes dans la pièce. Communiquez immédiatement avec un technicien de service formé et supporté par Fisher & Paykel pour prévoir une réparation.
- Il est dangereux qu'une personne autre qu'un technicien de service formé et supporté par Fisher & Paykel répare cet appareil.
- Raccordez uniquement à une alimentation en eau potable
- Cet appareil de réfrigération est conçu pour une utilisation à des températures ambiantes allant de 61 °F (16 °C) à 109 °F (43 °C).

Alimentation électrique

- Cet appareil doit être installé conformément aux instructions d'installation avant d'être utilisé.
- Afin de permettre la déconnexion de l'appareil de l'alimentation électrique après l'installation, incorporez un interrupteur dans le câblage fixe, conformément aux réglementations de câblage.
- Ne débranchez jamais votre réfrigérateur en tirant sur le cordon d'alimentation. Saisissez toujours la fiche du cordon pour le débrancher de la prise de courant.
- Ne branchez aucun autre appareil à la prise de courant servant à alimenter votre réfrigérateur et n'utilisez aucun adaptateur double ni aucune rallonge pour le brancher.
- Faites réparer ou remplacer immédiatement tous les cordons d'alimentation effilochés ou endommagés. N'utilisez pas de cordon d'alimentation présentant des craquelures ou des traces d'abrasion.

CONSIGNES DE SÉCURITÉ ET MISES EN GARDE

- Si le cordon d'alimentation est endommagé, faites-le remplacer uniquement par un technicien de service formé et supporté par Fisher & Paykel qui dispose des outils spéciaux nécessaires.
- Lorsque vous dégagez votre appareil du mur, assurez-vous de ne pas rouler sur le cordon d'alimentation pour ne pas l'endommager.
- MISE EN GARDE : N'utilisez pas d'appareils électriques dans les compartiments du réfrigérateur, à moins qu'ils ne soient d'un type recommandé par le fabricant.
- Lors du positionnement de l'appareil, veillez à ne pas coincer ou endommager le cordon d'alimentation.
- Ne placez pas de boîtiers portatifs à prises multiples ou d'alimentations portatives à l'arrière de l'appareil.

Salubrité alimentaire

- Nettoyez régulièrement les surfaces et systèmes d'égouttage accessibles qui entrent en contact avec les aliments.
- Assurez-vous de conserver les viandes ou poissons non cuits dans des contenants scellés pour éviter toute contamination croisée.
- Nettoyez immédiatement tout égouttement ou déversement sur les surfaces.
- Si le réfrigérateur doit demeurer vide pendant une longue durée, éteignez l'appareil, laissez-le décongeler, nettoyez et séchez-le, puis laissez la porte ouverte pour éviter la formation de moisissure à l'intérieur.
- L'ouverture de la porte pendant de longues durées peut entraîner une augmentation de température importante dans les compartiments de l'appareil.

Conservation des aliments et des boissons/vins

- Ne rangez pas de substances explosives telles que des produits en aérosol avec propulseur inflammable dans cet appareil.
- N'entreposez jamais de matières volatiles ou inflammables dans votre appareil, car elles pourraient exploser.
- Ne congelez jamais de liquides dans des contenants en verre. Les liquides prennent de l'expansion en gelant et risquent de provoquer l'explosion du contenant.
- Ne congelez jamais de boissons gazeuses. Elles pourraient exploser.

Entretien et réparation

- Votre réfrigérateur est conçu pour fonctionner pendant de nombreuses années sans nécessiter de vérifications d'entretien. Toutefois, si votre réfrigérateur devait présenter un problème de fonctionnement, faites-le vérifier le plus rapidement possible par un technicien de service formé et supporté par Fisher & Paykel. Toutes les réparations électriques doivent être effectuées par un technicien de service adéquatement formé ou un électricien qualifié.
- L'éclairage DEL ne peut pas être réparé par l'utilisateur. Contactez votre détaillant Fisher & Paykel ou un technicien de service formé et supporté par Fisher & Paykel.
- Si vous pensez que le produit ne refroidit pas — et que des aliments comme de la crème glacée fondent — retirez tous les aliments périssables et placez-les dans un autre appareil ou une glacière pour éviter les pertes. Appelez immédiatement un technicien de service.

Nettoyage

- Utilisez un détergent liquide à vaisselle doux avec de l'eau tiède et un chiffon non pelucheux pour nettoyer le produit.
- Évitez d'utiliser des produits antibactériens sur les pièces à l'intérieur ou l'extérieur de l'appareil. Ces produits pourraient corroder les pièces métalliques et causer des craquelures sur les pièces en plastique.

CONSIGNES DE SÉCURITÉ ET MISES EN GARDE

Mise au rebut

- Afin de réduire les risques de danger, soyez vigilant lors de la mise au rebut de votre ancien appareil :
- Le gaz réfrigérant inflammable doit être vidé de façon sécuritaire par un technicien de service qualifié.
- Comme la mousse d'isolation thermique de cet appareil peut contenir des gaz isolants inflammables, toute mousse exposée pourrait être hautement inflammable et doit être traitée avec soin lors de la mise au rebut.
- MISE EN GARDE : Les enfants risquent de s'enfermer dans le produit. Avant de mettre au rebut votre ancien réfrigérateur ou congélateur, retirez les portes et panneaux de l'appareil et laissez les porte-bouteilles en place afin d'éviter que les enfants puissent facilement pénétrer à l'intérieur.
- Communiquez avec le service d'énergie local ou consultez les codes locaux pour connaître la meilleure méthode de mise au rebut pour votre ancien appareil.

Raccordement de l'alimentation en eau

- Le raccordement de la conduite d'eau à votre réfrigérateur Ice & Water (Glaçons et eau) doit être effectué par un plombier autorisé ou un technicien de service formé et supporté par Fisher & Paykel, conformément à toutes les réglementations provinciales et locales.
- L'installation et l'utilisation DOIVENT être conformes à tous les codes de plomberie provinciaux et locaux. Communiquez avec votre service local de travaux publics pour prendre connaissance des codes de plomberie. Vous devez vous conformer à ces directives lors de l'installation du système de filtration d'eau.
- Si le réservoir d'eau n'a pas été utilisé pendant une longue durée ou si l'eau présente un goût ou une odeur désagréable, rincez le système de distribution d'eau. Si le problème persiste, remplacez la cartouche de filtre à eau et reportez-vous aux instructions de rinçage indiquées dans la section 'Rinçage à l'aide du distributeur d'eau'.
- Pour éviter des maladies graves, voire mortelles, raccordez uniquement votre filtre à une alimentation en eau potable.
- La cartouche de filtre à eau doit être remplacée lorsque l'icône de remplacement de filtre s'allume. Cela se produira tous les 6 mois.
- Si le système de filtration d'eau gèle, remplacez le filtre. Le fait de ne pas remplacer le filtre jetable aux intervalles recommandés pourrait compromettre le rendement du filtre et causer une défaillance, entraînant des dommages matériels provoqués par des fuites d'eau ou inondations.
- Si vous constatez que le filtre se bouche très rapidement — nous vous recommandons de consulter un plombier ou de contacter les responsables de votre réseau de distribution d'eau pour obtenir des conseils sur la filtration de l'eau provenant du réseau.
- Le remplacement du filtre est effectué sous l'entière responsabilité du client et n'est pas couvert par la garantie, sauf si des pièces ou matériaux du filtre s'avéraient défectueux.
- Si l'eau n'a pas été utilisée pour produire des glaçons pendant un certain temps ou si les glaçons présentent un goût ou une odeur désagréable, jetez les glaçons et reportez-vous à 'Appareil à glaçons automatique (Congélateur uniquement)' pour obtenir les instructions de rinçage. Si le goût ou l'odeur persiste, vous pouvez remplacer le filtre.
- Utilisez le tuyau neuf fourni avec le réfrigérateur. NE réutilisez PAS d'anciens tuyaux ayant servi pour d'anciens raccordements de distribution d'eau et de glaçons.
- Votre système de filtration d'eau peut résister à une pression d'eau maximale de 120 psi (827 kPa).
- Assurez-vous d'installer la valve de limitation de pression fournie avant l'installation du système de filtration d'eau. N'installez PAS ce filtre si la pression de l'eau dépasse 120 psi (827 kPa).
- Pour réduire les risques associés aux dommages matériels provoqués par des fuites d'eau ou inondations :

CONSIGNES DE SÉCURITÉ ET MISES EN GARDE

- N'installez PAS les systèmes dans les endroits où les températures ambiantes peuvent dépasser 100 °F (38 °C) ou descendre en dessous de 33 °F (0,6 °C).
- N'installez PAS le filtre sur des conduites d'alimentation en eau chaude. La température maximale de l'eau pour l'utilisation de ce système de filtration est de 100 °F (38 °C).
- N'installez PAS le filtre à un endroit où des coups de bélier peuvent survenir. En présence de coups de bélier, vous devez installer un dispositif antibélier.

MISE EN GARDE!

Pour réduire les risques de suffocation :

- NE permettez PAS aux enfants de moins de 3 ans d'accéder aux petites pièces pendant l'installation du filtre à eau.

Production de glaçons

- Évitez tout contact avec les pièces mobiles du mécanisme d'éjection des glaçons et n'insérez pas vos doigts dans le mécanisme de production de glaçons automatique lorsque l'appareil est en marche.
- Lors de la première utilisation ou après le remplacement du filtre à eau, les glaçons produits dans le premier lot pourraient être décolorés. Jetez les glaçons décolorés. Si les glaçons sont toujours décolorés dans les lots suivants, communiquez avec un technicien de service formé et supporté par Fisher & Paykel.

Panne de courant

- En cas de panne de courant, l'appareil enregistre automatiquement les réglages de température actuels. Une fois l'alimentation rétablie, l'appareil retourne uniquement à ces réglages de température.
- La plupart des pannes de courant sont de courte durée. Une panne de courant de 1 à 2 heures n'affectera pas les températures de l'appareil.
- Pour éviter tout changement de température soudain pendant que l'alimentation est interrompue, évitez d'ouvrir la porte. Un réfrigérateur peut préserver la salubrité des aliments pour une durée maximale de 4 heures pendant une panne de courant. Gardez la porte fermée autant que possible. Après 4 heures sans électricité, jetez les aliments périssables réfrigérés, comme la viande, la volaille, les poissons, les œufs et les restants.

IMPORTANT!

Cet appareil est conforme à la partie 15 des réglementations de la FCC. L'exploitation est autorisée aux conditions suivantes :

- L'appareil ne doit pas produire de brouillage nuisible.
- L'appareil doit accepter tout brouillage radioélectrique subi, même si le brouillage est susceptible d'en compromettre le fonctionnement.
- Ne changez ou modifiez d'aucune façon le dispositif de communication sans fil. Les changements ou les modifications non expressément approuvés par Fisher & Paykel peuvent entraîner l'annulation de votre droit d'utiliser cet équipement.

MISE EN GARDE : Le module Wi-Fi intégré de cet appareil doit fonctionner uniquement avec les canaux 1 à 11, conformément aux réglementations de la FCC.

L'émetteur/récepteur exempt de licence contenu dans le présent appareil est conforme aux CNR d'Innovation, Sciences et Développement économique Canada applicables aux appareils radio exempts de licence. L'exploitation est autorisée aux deux conditions suivantes :

- L'appareil ne doit pas produire de brouillage.
- L'appareil doit accepter tout brouillage radioélectrique, même si le brouillage est susceptible d'en compromettre le fonctionnement.

RÉFRIGÉRATEUR ET CONGÉLATEUR ENCASTRABLES

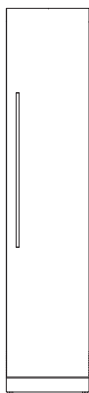

Congélateur 18 po
RS1884F

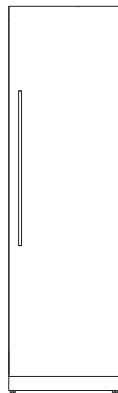

Congélateur 24 po
RS2484F

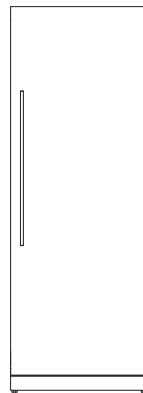

Congélateur 30 po
RS3084F

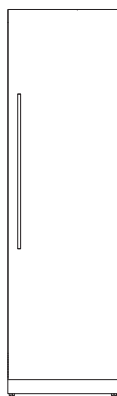

Réfrigérateur 24 po
RS2484S et RS2484SH

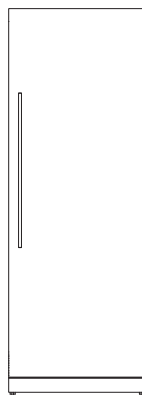

Réfrigérateur 30 po
RS3084S et RS3084SH

Tous les modèles sont disponibles avec charnières de porte à gauche ou à droite

AVANT DE COMMENCER

- Assurez-vous que l'installateur a pris le temps de remplir la liste de vérification finale dans les instructions d'installation.
- Lisez ce guide en portant une attention particulière à la section Consignes de sécurité et mises en garde.
- Retirez tous les matériaux d'emballage et mettez-les au rebut de manière responsable. Recyclez les articles qui s'y prêtent.

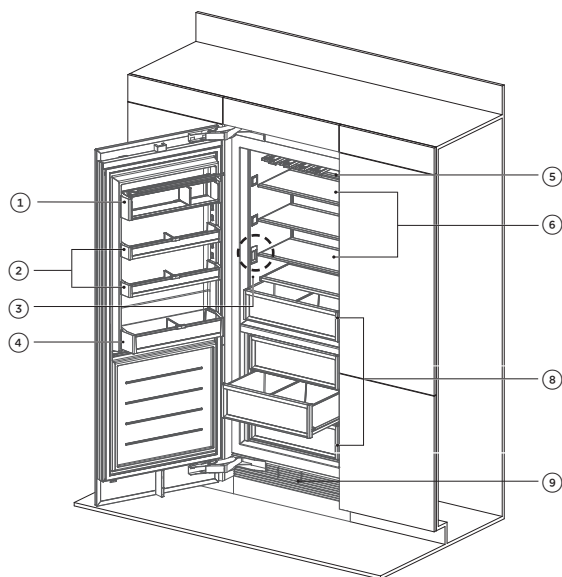

Caractéristiques du compartiment réfrigérateur

- ① Compartiment à produits laitiers
- ② Tablettes de porte
- ③ Distributeur d'eau interne
- ④ Tablette à grande capacité
- ⑤ Porte-bouteilles
- ⑥ Tablettes
- ⑦ Bacs avec contrôle de l'humidité
- ⑧ Filtre à eau (non illustré)

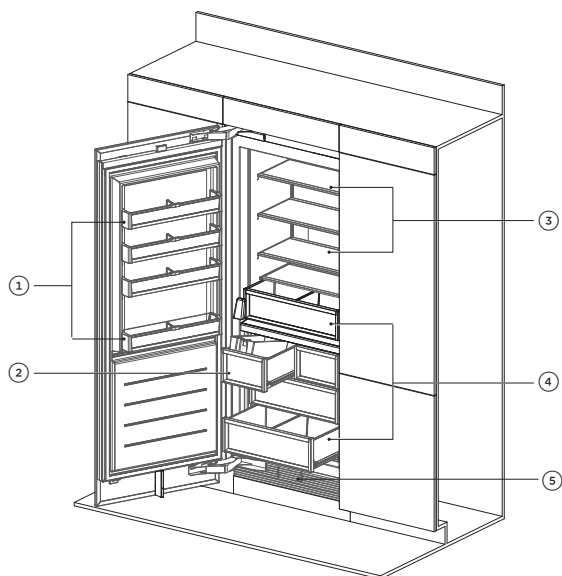



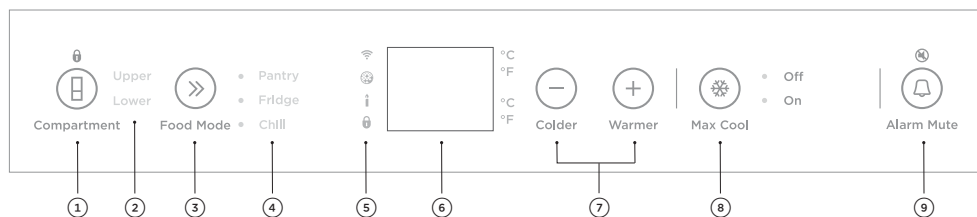

Caractéristiques du compartiment congélateur

- ① Tablettes de porte
- ② Appareil à glaçons
- ③ Tablettes
- ④ Bacs de congélateur
- ⑤ Filtre à eau (non illustré)





PANNEAU DE COMMANDE – RÉFRIGÉRATEUR

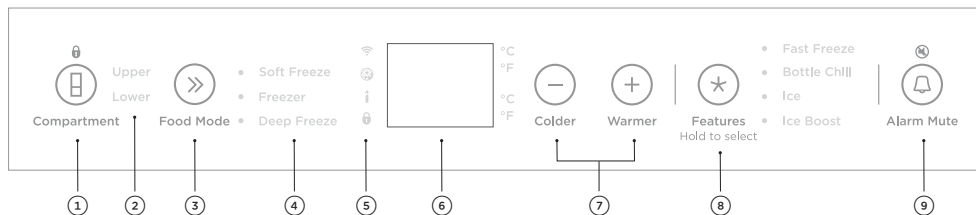

- ① Permet de déverrouiller le panneau de commande et de sélectionner le compartiment. Appuyez pendant 4 secondes pour activer votre appareil pour la première fois.
Le panneau de commande se verrouille automatiquement lorsqu'il est inactif pendant plus de 10 secondes ou lorsque la porte est fermée. Pour le déverrouiller, appuyez pendant 2 secondes.
- ② S'allument pour indiquer le compartiment sélectionné.
- ③ Permet de sélectionner le mode de conservation d'aliments pour le compartiment sélectionné.
- ④ S'allument pour indiquer le mode de conservation d'aliments sélectionné.
- ⑤  S'allume lorsque la fonctionnalité Wi-Fi est activée.
 S'allume lorsque le filtre à eau doit être remplacé.
 S'allume lorsque le mode Sabbath est activé.
 S'allume lorsque les touches du panneau de commande sont verrouillées. Lorsque la porte est fermée, l'afficheur est automatiquement verrouillé.
- ⑥ Affiche la température réglée des compartiments.
Pour alterner entre les degrés Celsius et Fahrenheit sur l'afficheur :
 - Appuyez sur **>>** et **+** simultanément pendant 4 secondes.
- ⑦ Permet de régler la température du compartiment sélectionné.
- ⑧ Optimise la vitesse de refroidissement de votre réfrigérateur en réglant le compartiment à sa température la plus froide pendant une durée définie, en fonction du mode de conservation d'aliments utilisé.
- ⑨ Cette touche possède une double fonction — elle vous permet de désactiver les alarmes de porte pendant 20 minutes et/ou de mettre en sourdine les signaux sonores des touches du panneau de commande.

PANNEAU DE COMMANDE – CONGÉLATEUR



- ① Permet de déverrouiller le panneau de commande et de sélectionner le compartiment. Appuyez pendant 4 secondes pour activer votre appareil pour la première fois.
Le panneau de commande se verrouille automatiquement lorsqu'il est inactif pendant plus de 10 secondes ou lorsque la porte est fermée. Pour le déverrouiller, appuyez pendant 2 secondes.
- ② S'allument pour indiquer le compartiment sélectionné.
- ③ Permet de sélectionner le mode de conservation d'aliments pour le compartiment sélectionné.
- ④ S'allument pour indiquer le mode de conservation d'aliments sélectionné.
- ⑤  S'allume lorsque la fonctionnalité Wi-Fi est activée.
 S'allume lorsque le remplacement du filtre à eau est requis.
 S'allume lorsque le mode Sabbat est activé.
 S'allume lorsque les touches du panneau de commande sont verrouillées. Lorsque la porte est fermée, l'afficheur est automatiquement verrouillé.
- ⑥ Affiche la température réglée des compartiments.
Pour alterner entre les degrés Celsius et Fahrenheit sur l'afficheur :
 - Appuyez sur **+** et **»** simultanément pendant 4 secondes.
- ⑦ Permet de régler la température du compartiment sélectionné.
- ⑧ Permet de faire défiler et sélectionner les fonctions :
 - Fast Freeze (Congélation rapide)
 - Bottle Chill (Refroidissement de bouteille)
 - Ice (Glaçons)
 - Ice Boost (Production accélérée de glaçons)Reportez-vous à 'Fonctions spéciales' pour plus de détails sur ces fonctions.
- ⑨ Cette touche possède une double fonction — elle vous permet de désactiver les alarmes de porte pendant 20 minutes et/ou de mettre en sourdine les signaux sonores des touches du panneau de commande.

MODES DE CONSERVATION D'ALIMENTS

Zones à température variable

Des modes de conservation d'aliments distincts, dans le réfrigérateur et le congélateur, vous permettent de régler la température indépendamment pour bénéficier d'une conservation optimale.

Réfrigérateur

MODES DE CONSERVATION D'ALIMENTS	DESCRIPTION	TYPES D'ALIMENTS CONSERVÉS
Pantry (Garde-manger) (12 °C/54 °F)	Le mode Pantry (Garde-manger) procure un environnement de conservation froid et sombre pour une grande variété d'aliments qui perdent rapidement leur fraîcheur ou se détériorent à la température ambiante, mais qui sont trop sensibles pour la conservation aux températures normales du réfrigérateur.	Bananes, avocats, tomates. Aliments secs tels que les grains, la farine, le sucre, les craquelins, les céréales, les produits de boulangerie, les tortillas, les roulés et les pains. Tartinades, conserves de fruits, miel, fruits tropicaux, noix et graines, chocolat et herbes fraîches.
Fridge (Réfrigérateur) (3 °C/37 °F)	Le mode idéal pour les aliments frais de tous les jours. Ce mode offre une humidité relative supérieure à celle de la plupart des autres réfrigérateurs, afin que les aliments comme les fruits et légumes, les viandes et les fromages demeurent frais plus longtemps.	Vin Fruits et légumes, produits laitiers, confitures et chutneys/conserves de fruits, viandes et boissons.
Chill (Refroidissement) (-0,5 °C/31 °F)	Le mode Chill (Refroidissement) est une extension du mode Fridge (Réfrigérateur), qui procure une zone de conservation idéale pour les aliments hautement périssables afin qu'ils conservent leur qualité et leur fraîcheur essentielles. Ces aliments se conserveront un peu plus longtemps que lors de l'utilisation du mode 'Fridge' (Réfrigérateur). Remarque : Assurez-vous de consommer les aliments hautement périssables dans les périodes de conservation recommandées.	Viandes, volailles et fruits de mer hautement périssables. Boissons alcoolisées comme la bière.

Remarque : Certaines combinaisons de modes de conservation d'aliments ne sont pas disponibles dans tous les compartiments. Si un mode n'est pas disponible, il est désactivé sur le panneau de commande.

MODES DE CONSERVATION D'ALIMENTS

Congélateur

MODES DE CONSERVATION D'ALIMENTS

DESCRIPTION

TYPES D'ALIMENTS CONSERVÉS

Soft Freeze
(Congélation légère)
(-9 °C/16 °F)

Le mode Soft Freeze (Congélation légère) est une extension de votre réfrigérateur, qui prolonge la durée de conservation des aliments périssables, tout en maintenant leur qualité. Le mode 'Soft Freeze' (Congélation légère) facilite le portionnement des aliments et offre la possibilité de chauffer, cuire ou servir des aliments directement depuis le compartiment, sans attendre qu'ils décongèlent.

Viandes, fruits de mer, soupes, sauces, aliments en purée, pains, desserts et pâtisseries.

Remarque : Le mode Soft Freeze (Congélation légère) n'est pas recommandé pour la conservation de desserts crémeux tels que la crème glacée.

Freezer
(Congélateur)
(-18 °C/0 °F)

Le mode Freezer (Congélateur) est conçu pour les aliments congelés généraux qui nécessitent une période de conservation de 1 - 12 mois.

Viandes, volailles, fruits de mer, aliments précuits et restants, certains fruits et légumes, crèmes glacées et autres desserts glacés.

Deep Freeze
(Surgélation)
(-25 °C/-13 °F)

Le mode Deep Freeze (Surgélation) est conçu pour les aliments congelés qui pourraient nécessiter de plus longues périodes de conservation. Le mode 'Deep Freeze' (Surgélation) prolonge la durée de conservation des aliments congelés généraux de jusqu'à 6 mois supplémentaires par rapport au mode Freezer (Congélateur).

Aliments congelés généraux nécessitant une durée de conservation prolongée, comme les gros morceaux de viande.

Remarque : Certaines combinaisons de modes de conservation d'aliments ne sont pas disponibles dans tous les compartiments. Si un mode n'est pas disponible, il est désactivé sur le panneau de commande.

CARACTÉRISTIQUES DE RANGEMENT

RÉFRIGÉRATEUR

Bacs à fruits et légumes/Bac mince avec couvercles de contrôle de l'humidité

Séparez les fruits et les légumes pour éviter aux produits sensibles à l'éthylène de mûrir trop rapidement, ce qui aide à prolonger leur durée de conservation.

Il est également utilisé pour le rangement des viandes froides et des boissons ou encore pour les aliments à décongeler.

Tablette en verre en porte-à-faux

Verre de sécurité trempé

Elle peut être retirée et positionnée à une hauteur qui convient à vos besoins.

Tablette pour produits laitiers et tablettes de porte

La tablette de porte supérieure comporte un compartiment à produits laitiers permettant de ranger le beurre et les fromages.

Les tablettes centrales sont conçues pour les articles généraux, les condiments et les bouteilles.

Les tablettes inférieures servent à ranger les bouteilles de grande taille ou les bouteilles que vous utilisez fréquemment.

Les parois transparentes vous permettent de bien voir ce qui est rangé sur les tablettes de porte.

Tablettes de porte ajustables avec séparateurs.

Porte-bouteilles simples

Peuvent être placés le long d'une tablette (à l'exception des tablettes demi-profondeur en porte-à-faux) pour le rangement d'un large éventail de bouteilles.

Porte-bouteilles pour tablette demi-profondeur en porte-à-faux

Peuvent être placés uniquement sur les tablettes demi-profondeur en porte-à-faux pour le rangement d'un large éventail de bouteilles.

Rangez-y les bouteilles avec le goulot orienté vers l'avant du réfrigérateur.

Vous pouvez empiler les porte-bouteilles inutilisés afin de maximiser l'espace disponible sur la tablette.

CONGÉLATEUR

Tablette en verre en porte-à-faux

Verre de sécurité trempé

Elle peut être retirée et positionnée à une hauteur qui convient à vos besoins.

Tablettes de porte

Conçues pour les articles généraux, les condiments et les bouteilles.

Tablettes de porte ajustables avec séparateurs.

Bac supérieur avec contenant à glaçons amovible et cuillère à glaçons hygiénique

Pour le rangement d'aliments congelés de grande ou petite taille.

Bacs de congélateur

Pour le rangement de plusieurs aliments congelés ou d'aliments congelés de grande taille.

FONCTIONS SPÉCIALES

Max Cool (Refroidissement optimal)

Optimise la vitesse de refroidissement de votre réfrigérateur en le réglant à sa température la plus froide pendant une durée définie (Pantry (Garde-manger) - 6 heures, Fridge (Réfrigérateur) - 6 heures, Chill (Refroidissement) - 4 heures), en fonction du mode de conservation d'aliments utilisé.

Fast Freeze (Congélation rapide)

Optimise la vitesse de congélation en réglant le congélateur à sa température la plus froide pendant une durée définie en fonction du mode de conservation d'aliments utilisé. Disponible dans les modes 'Soft Freeze' (Congélation légère) et 'Freezer' (Congélateur) (Soft Freeze (Congélation légère) - 12 heures, Freezer (Congélateur) - 24 heures).

Nous vous recommandons d'utiliser la fonction 'Max Cool' (Refroidissement optimal) ou 'Fast Freeze' (Congélation rapide) lorsque vous ajoutez des aliments dans votre appareil, notamment à votre retour de l'épicerie. Cette fonction permet de refroidir/congeler les aliments le plus rapidement possible, en emprisonnant la fraîcheur et prolongeant la durée de conservation de vos aliments.

Bottle Chill (Refroidissement de bouteille)

Cette fonction vous permet de refroidir rapidement vos bouteilles dans le congélateur pendant 15 minutes. Selon le format de votre bouteille, la durée par défaut pourrait être insuffisante pour refroidir votre bouteille. Si votre bouteille n'est pas suffisamment froide après la durée définie, remplacez-la dans le compartiment et activez de nouveau la fonction 'Bottle Chill' (Refroidissement de bouteille).

Ice (Glaçons)*

Permet d'activer votre appareil à glaçons automatique. Cette fonction est disponible uniquement pour le compartiment inférieur.

Ice Boost (Production accélérée de glaçons)*

Augmente la production de glaçons de jusqu'à 30 %, puis est désactivée automatiquement après 24 heures.

* Cette fonction n'est pas disponible si le compartiment est réglé à 'Soft Freeze' (Congélation légère). Si l'appareil à glaçons est activé et que le mode de conservation d'aliments est changé à 'Soft Freeze' (Congélation légère), tous les glaçons présents dans le bac à glaçons pourraient fondre et former des amas de glace. Pour éviter cette situation, retirez les glaçons ou utilisez un compartiment différent pour le mode 'Soft Freeze' (Congélation légère).

CONNEXION WI-FI

Votre appareil pourrait être connecté à votre réseau sans fil domestique et contrôlé à distance à l'aide de l'appli.

Démarrage

- Assurez-vous que votre réseau Wi-Fi domestique est activé.
- Des instructions étape par étape s'afficheront sur l'appareil et l'appareil mobile.
- La connexion de votre appareil pourrait prendre jusqu'à 10 minutes.

Sur votre appareil mobile :

- ① Téléchargez l'appli sur la page www.fisherpaykel.com/connect
- ② Enregistrez-vous et créez un compte.
- ③ Ajoutez votre appareil et configurez la connexion Wi-Fi.

UTILISATION DE VOTRE APPAREIL

Lorsque vous mettez en marche votre réfrigérateur pour la première fois, les compartiments sont automatiquement réglés par défaut au réglage de température recommandé. Le panneau de commande vous permet de modifier et contrôler la température de tous les compartiments avec précision et indépendamment l'un de l'autre.

Pour une conservation optimale des aliments généraux, nous recommandons d'utiliser l'appareil avec ses réglages de température et de configuration par défaut. Le réglage de la température et le déplacement des tablettes et bacs n'ont qu'une incidence minime sur l'efficacité de l'appareil.

» Sélection du mode de conservation d'aliments

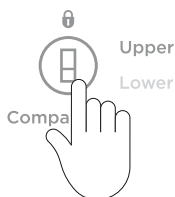

Sélectionnez le compartiment souhaité.



Appuyez sur » pour faire défiler les options **FOOD MODE (MODE DE CONSERVATION D'ALIMENTS)** disponibles.

Un témoin s'allume pour indiquer le **FOOD MODE (MODE DE CONSERVATION D'ALIMENTS)** correspondant lorsque vous faites défiler la liste.

Réglage de la température

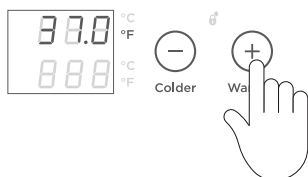

Appuyez sur + pour augmenter la température du mode de conservation d'aliments sélectionné.

Appuyez sur - pour réduire la température du mode de conservation d'aliments sélectionné.

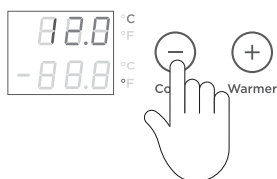

UTILISATION DE VOTRE APPAREIL

Bottle Chill (Refroidissement de bouteille) (Congélateur uniquement)



Lorsque cette fonction est activée, une alarme retentit, **BOTTLE CHILL (REFROIDISSEMENT DE BOUTEILLE)** clignote et  s'allume lorsque la durée se termine, pour vous rappeler de retirer votre bouteille.

Pour arrêter l'alarme :

Appuyez une fois sur .

Le temps de refroidissement dépend du format de votre bouteille. Si votre bouteille n'est pas suffisamment froide après la durée définie, replacez-la dans le compartiment et activez de nouveau la fonction **BOTTLE CHILL (REFROIDISSEMENT DE BOUTEILLE)**.

Sélection des fonctions



Appuyez sur  pour faire défiler les options **FEATURES (FONCTIONS)** disponibles pour le compartiment et le mode de conservation d'aliments sélectionnés.

Pour l'activer :

Sélectionnez la fonction dans la liste, en la faisant défiler et en arrêtant à votre fonction préférée.

Un témoin clignotant indique la fonction actuelle pendant que vous faites défiler la liste.



Appuyez sur  pendant 2 secondes pour l'activer.

Verrouillage des touches



Permet de désactiver les touches du panneau de commande. Cette fonction s'avère utile lors du nettoyage de votre appareil.



Pour l'activer :

Appuyez sur  pendant 2 secondes. L'icône  s'allumera sur le panneau de commande.

Pour la désactiver :



Appuyez sur  pendant 2 secondes. L'icône  s'éteindra.

UTILISATION DE VOTRE APPAREIL

Mise en sourdine de l'alarme



Pour l'activer :

Pour l'activer, appuyez une fois sur .  s'allumera pour indiquer que l'appareil est mis en sourdine.



La fonction **ALARM MUTE** (MISE EN SOURDINE DE L'ALARME) est désactivée après 20 minutes. Appuyez sur  pour la désactiver manuellement.

Le fait de fermer la porte désactive également la fonction **ALARM MUTE** (MISE EN SOURDINE DE L'ALARME).

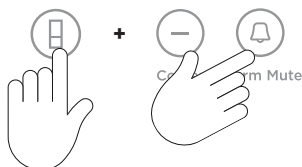
Mode Sabbat





Pour l'activer :

Appuyez sur ,  et  simultanément pendant 4 secondes.

L'icône  s'allumera sur le panneau de commande. Lorsque ce mode est activé, l'afficheur et la totalité des alarmes et témoins sont désactivés pendant 80 heures.

Pour le désactiver manuellement :

Appuyez sur ,  et  simultanément pendant 4 secondes.

Remarque : Si vous éteignez votre réfrigérateur pendant qu'il est en mode Sabbat, il retournera automatiquement dans ce mode lorsqu'il sera remis en marche.

Touches silencieuses



Pour l'activer :

Appuyez sur  pendant 2 secondes; un bip de confirmation sera émis. Une fois la fonction activée, tous les sons émis par les touches sont désactivés.

Les alarmes de porte et l'alarme **BOTTLE CHILL** (REFROIDISSEMENT DE BOUTEILLE) demeurent fonctionnelles.

Pour la désactiver :

Appuyez sur  pendant 2 secondes; un bip de confirmation sera émis.

Alarmes de porte

- Si la porte du réfrigérateur est laissée ouverte, l'alarme retentit après 90 secondes.
- Si la porte du congélateur est laissée ouverte, l'alarme retentit après 60 secondes.
- Si la porte demeure ouverte, l'alarme continue de retentir toutes les 30 secondes pendant 5 minutes.
- Si la porte demeure ouverte pendant 5 minutes ou plus, une alarme retentit de façon continue et la ou les lumières s'éteignent à l'intérieur du compartiment.

UTILISATION DE VOTRE APPAREIL



Filtre à eau

L'eau acheminée à votre appareil est filtrée pour éliminer les impuretés, par un filtre situé dans la partie avant inférieure de votre appareil. Remplacez votre cartouche de filtre tous les 6 mois.

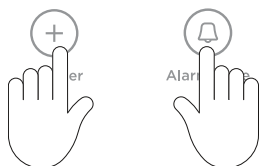
- L'icône de remplacement  s'allume sur le panneau de commande lorsque le filtre doit être remplacé.
- Vous pouvez vous procurer des cartouches de filtre de rechange en visitant le site fisherpaykel.com ou en appelant le service à la clientèle de Fisher & Paykel. Les renseignements sur le filtre de rechange sont inscrits sur la cartouche. Les instructions d'installation du filtre à eau de rechange sont fournies avec le filtre.



Pour réinitialiser l'icône de remplacement de filtre :

Appuyez sur  et  simultanément pendant 4 secondes.

L'icône  s'éteint sur le panneau de commande après la réinitialisation.

Distributeur d'eau interne (Réfrigérateur uniquement)

Le distributeur d'eau est situé à l'intérieur, sur la paroi gauche du compartiment réfrigérateur.

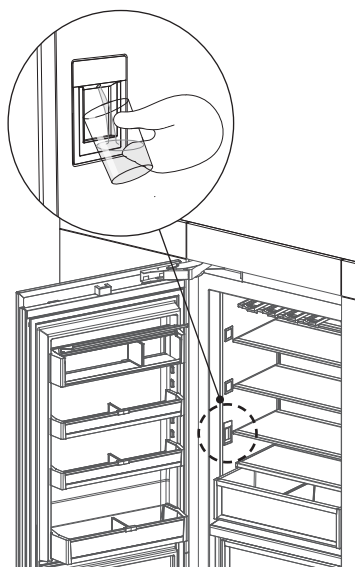

Pour distribuer de l'eau, appuyez légèrement un verre ou un contenant contre la plaque du distributeur.

Pour interrompre l'écoulement, retirez simplement le verre ou le contenant de la plaque du distributeur.

Le fait d'appuyer plus fort sur la plaque du distributeur n'augmentera pas le débit et ne distribuera pas davantage d'eau.

Rinçage à l'aide du distributeur d'eau

Appuyez sur la plaque du distributeur d'eau pour faire couler un gallon (4 L) d'eau.

- L'eau distribuée pourrait contenir des résidus de carbone inoffensifs lors du processus de rinçage.

Attendez 4 minutes avant de faire couler l'eau de nouveau.

Faites couler un gallon (4 L) d'eau, puis attendez encore quatre minutes.

Faites couler un gallon (4 L) d'eau de plus. Votre distributeur d'eau est prêt à l'utilisation.

UTILISATION DE VOTRE APPAREIL

Appareil à glaçons automatique (Congélateur uniquement)

Avant de mettre en marche votre appareil à glaçons automatique, vous devez installer le filtre à eau (reportez-vous à votre guide d'installation) et faire couler de l'eau dans le filtre pour éliminer les impuretés ou l'air emprisonné dans le système de filtration.

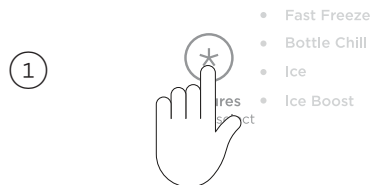

Pour activer l'appareil à glaçons, appuyez sur **★** pour faire défiler les options et sélectionner **ICE (GLAÇONS)**.

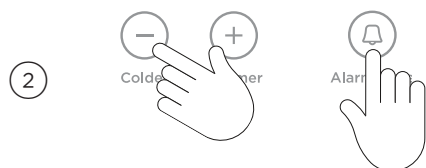

Rinçage à l'aide de l'appareil à glaçons

Appuyez sur **-**, **+** et **🔔** simultanément pendant 4 secondes, puis fermez les portes.

L'eau du plateau à glaçons sera vidée dans le bac situé en dessous. Le plateau à glaçons se videra uniquement après la fermeture des portes.

Répétez pour nettoyer la poussière accumulée dans le plateau à glaçons pendant la fabrication et le transport.

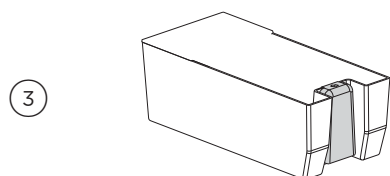

Videz l'eau, séchez le bac et réinstallez-le correctement.

Une fois l'appareil à glaçons activé, les glaçons produits dans le premier lot pourraient être décolorés; cette décoloration aucunement nocive est normale lors du processus de rinçage. Jetez le premier lot complet de glaçons produits. Votre appareil à glaçons est maintenant prêt à l'utilisation.

Désactivez l'appareil à glaçons si :

- L'alimentation en eau est interrompue pendant plusieurs heures.
- Vous retirez le bac à glaçons pendant un certain temps.
- Vous quittez la maison pour les vacances ou un congé.

ENTRETIEN ET NETTOYAGE

Nettoyage extérieur

Les serpentins réfrigérants de votre Colonne encastrable nécessitent un nettoyage périodique par un technicien de service formé par Fisher & Paykel.

Grilles de plinthe et filtre

Votre Colonne encastrable est munie d'une grille de plinthe permettant de protéger les pièces internes. Nous vous recommandons de nettoyer la grille et le filtre lors du remplacement de la cartouche filtrante (tous les 6 mois).

- ① Pour maximiser l'efficacité de l'appareil, gardez les ouvertures de ventilation libres de toute obstruction en passant régulièrement l'aspirateur sur le sol devant celui-ci.
- ② Un nettoyage plus fréquent pourrait être requis si votre maison est poussiéreuse ou si vous possédez des animaux qui perdent leurs poils.

Nettoyage intérieur

N'utilisez pas de produits corrosifs, de substances abrasives, d'ammoniaque, de chlore, de javellisant, de détergents concentrés, de solvants ou de tampons à récurer abrasifs sur une partie quelconque de votre appareil. Certains de ces produits chimiques pourraient endommager votre appareil.

Nettoyez toutes les surfaces en utilisant un chiffon doux et un détergent liquide doux dissout dans de l'eau tiède. Rincez à l'eau propre, puis séchez avec un chiffon propre non pelucheux.

Tablettes en verre en porte-à-faux

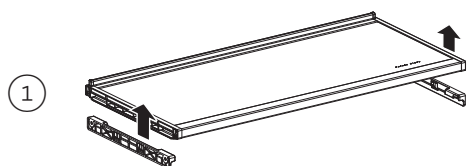

Pour retirer, saisissez fermement les rebords avant et arrière de la tablette. Poussez la tablette vers le haut, à la verticale, afin de la déloger des butées de soutien à l'arrière.

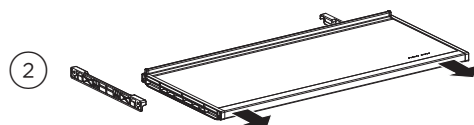

Tirez la tablette vers vous.

Couvercles de contrôle de l'humidité — Tablette fixe

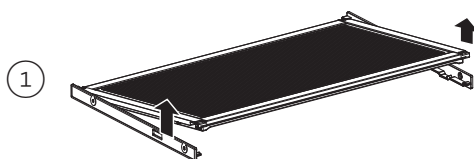

Pour retirer, soulevez le rebord avant de la tablette vers le haut.



Tirez la tablette vers vous pour la dégrafer des glissières.

Retrait du bac supérieur

Les glissières sont prélubrifiées afin de faciliter l'ouverture et la fermeture des bacs. Ne nettoyez pas la graisse appliquée sur les glissières, car elle est nécessaire à leur bon fonctionnement.

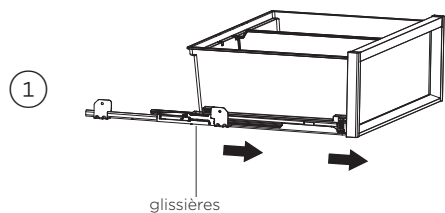

Pour retirer un bac, faites-le sortir sur ses glissières et videz le bac.

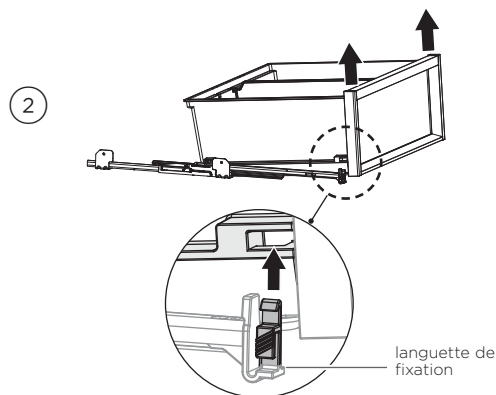

Poussez sur les languettes de fixation sur les coins de chaque côté du bac, puis poussez fermement le bac vers le haut pour le déloger des glissières.

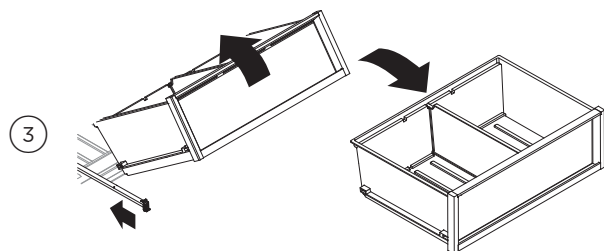

Tirez le bac vers vous pour le retirer. Poussez les deux glissières dans l'appareil.

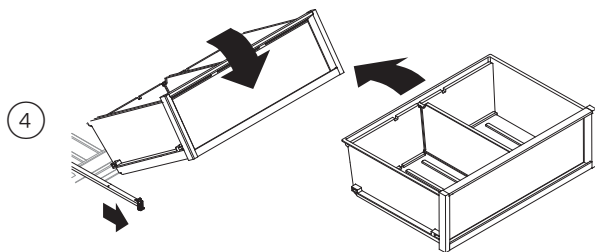

Pour réinstaller le bac, faites sortir les glissières et placez le bac sur celles-ci.

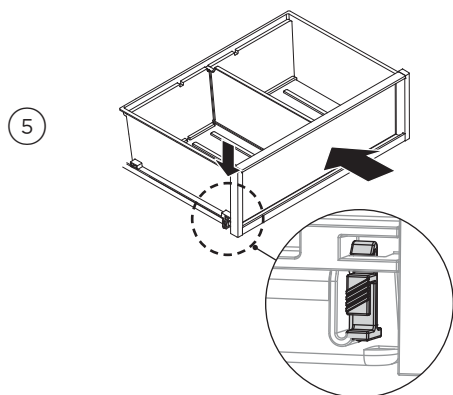

Poussez le bac lentement sur les languettes de fixation jusqu'à ce qu'il s'enclenche sur les glissières. Avant de l'utiliser, vérifiez que les languettes du bac sont solidement fixées aux glissières.

Vacances/congé (Congélateur uniquement)

Avant de quitter :

Désactivez l'appareil à glaçons à partir du panneau de commande.

Fermez l'alimentation en eau à l'appareil.

À votre retour :

Activez l'appareil à glaçons. Jetez le premier lot complet de glaçons produits.

CONSERVATION DES ALIMENTS

Pour une conservation optimale des aliments

- Conservez uniquement des aliments frais de grande qualité dans votre appareil.
- Conservez les aliments périssables dans l'appareil immédiatement après l'achat. La conservation à la température ambiante accélère la détérioration et peut entraîner une croissance microbienne néfaste.
- Les aliments tels que la viande, la volaille et les fruits de mer doivent être bien emballés ou scellés dans des emballages adéquats pour éviter la déshydratation, la détérioration des couleurs, la perte de saveur et le transfert d'odeurs.
Remarque : Nous vous recommandons de ranger ces aliments sur la tablette inférieure de votre appareil ou dans l'un des bacs pour éviter les déversements accidentels et les contaminations croisées avec d'autres aliments.
- Assurez-vous de laisser refroidir suffisamment les aliments chauds et les boissons chaudes avant de les placer dans l'appareil. Les articles chauds peuvent faire augmenter la température des autres aliments à des niveaux risqués. Cela pourrait également causer de la condensation dans les aliments scellés — ce qui est indésirable.
- Il est préférable de ranger les boissons à la verticale dans les tablettes de porte ou sur les porte-bouteilles fournis.
- Assurez-vous de conserver séparément les aliments crus et cuits pour éviter toute contamination croisée.
- Consommez les aliments dans les périodes de conservation recommandées. Jetez les aliments présentant des signes de détérioration.
- Évitez d'ouvrir la porte inutilement pour maintenir des températures de conservation optimales dans votre appareil.
- Nous vous recommandons d'utiliser la fonction **MAX COOL** (Refroidissement optimal) ou **FAST FREEZE** (Congélation rapide) lorsque vous ajoutez des aliments dans votre appareil, notamment à votre retour de l'épicerie. Cette fonction permet de refroidir/congeler les aliments le plus rapidement possible, en emprisonnant la fraîcheur et prolongeant la durée de conservation de vos aliments.
- La conservation à des températures différentes des réglages recommandés pourrait avoir une incidence sur la durée de conservation.
- Pour les aliments communs, le réglage par défaut procure l'environnement optimal pour la conservation.

Aliments rangés dans votre réfrigérateur

- Les produits laitiers tels que le beurre et les fromages doivent être rangés sur les tablettes de porte couvertes pour minimiser le transfert d'odeur ou l'absorption d'odeur provenant des autres aliments.
- Les œufs doivent être rangés dans leur boîte pour éviter l'absorption d'odeurs fortes par leur structure de coquille poreuse.

Aliments rangés dans votre congélateur

Nous vous recommandons de refroidir des boissons gazeuses uniquement lorsque la fonction **BOTTLE CHILL** (REFROIDISSEMENT DE BOUTEILLE) est activée.

Remarque : Ne placez jamais de boissons gazeuses dans le congélateur sans avoir activé cette fonction.

L'oubli de ces boissons pourrait entraîner la congélation du liquide et une explosion de la bouteille/cannette.

- Assurez-vous d'évacuer l'air des emballages pour éviter la formation de grands cristaux de glace et l'apparition de brûlure de congélation.
- Pour maintenir la fraîcheur et la qualité des aliments, nous vous recommandons de les décongeler dans le réfrigérateur. Assurez-vous de ne jamais recongeler les aliments partiellement ou entièrement décongelés — faites-les cuire immédiatement.

AVERTISSEMENTS À L'INTENTION DE L'UTILISATEUR ET SONS

Défaillances

- Dans le cas peu probable où un problème surviendrait, 4 bips rapides seront émis et la défaillance sera affichée sur le panneau de commande.
- Notez le code de défaillance affiché sur le panneau de commande, puis contactez un technicien de service formé et supporté par Fisher & Paykel pour demander une réparation. Vous pouvez également le faire en visitant le site fisherpaykel.com ou en contactant notre centre de service à la clientèle.

Sons normaux émis par l'appareil



Les colonnes encastrables ont été conçues pour offrir une excellente cote d'efficacité énergétique et un rendement de refroidissement exceptionnel. Par conséquent, elles peuvent émettre des sons différents de ceux produits par votre ancien appareil.

AVERTISSEMENT/ SON	DESCRIPTION
Tic-tac à basse fréquence	Il s'agit de la valve qui contrôle le refroidissement de chaque compartiment. Ce bruit n'est audible que pendant quelques secondes à la fois.
Débit d'air du ventilateur	Les colonnes encastrables sont pourvues de ventilateurs dont la vitesse varie en fonction des besoins. Pendant les périodes de refroidissement, comme lorsque la porte est ouverte fréquemment, les ventilateurs font circuler l'air froid dans l'appareil. Cela est tout à fait normal.
Craquement ou claquement	Ces sons peuvent être émis lorsque la fonction de décongélation automatique est activée.
Écoulement d'eau	Le fluide réfrigérant du système peut produire un bruit d'ébullition ou de gargouillement.
Sifflement après la fermeture de la porte du congélateur	Ce sifflement est produit par la différence de pression entre l'air chaud qui est soudainement refroidi en pénétrant dans le congélateur et la pression d'air extérieure.
Bourdonnement	Ces sons produits par le fonctionnement du compresseur sont tout à fait normaux.
Joint d'étanchéité	Ces bruits peuvent se produire normalement avec le temps, en raison d'une accumulation de saletés et/ou de salissures. Consultez la section 'Nettoyage extérieur'.
Appareil à glaçons	Fonctionnement du moteur (léger bourdonnement). Écoulement de l'eau lors du remplissage de l'appareil à glaçons et/ou du réservoir. Ouverture et fermeture du robinet d'eau (sifflement). Glaçons se détachant du plateau (craquement). Glaçons tombant dans le bac (bruit sourd).
Autres sons	L'appareil n'est pas stable ou de niveau. Présence de bouteilles ou de contenants sur les tablettes.

DÉPANNAGE

Si vous éprouvez des problèmes avec votre appareil, veuillez d'abord vérifier les points suivants avant de communiquer avec un technicien de service formé et supporté par Fisher & Paykel ou le centre de service à la clientèle.

Vous pouvez vous procurer des pièces et accessoires en communiquant avec le centre de service à la clientèle de Fisher & Paykel ou en ligne sur le site fisherpaykel.com (ce service est disponible uniquement dans certaines régions).

PROBLÈME	CAUSES POSSIBLES	SOLUTIONS
L'appareil ne fonctionne pas	Aucune alimentation à la prise de courant.	Assurez-vous que la fiche est bien branchée et que l'alimentation est activée. Vérifiez le fonctionnement d'un autre appareil avec la même prise de courant. Vérifiez les disjoncteurs du domicile.
Le dispositif d'éclairage ne s'allume pas	Le dispositif d'éclairage ne fonctionne pas. L'appareil ne fonctionne pas.	Le dispositif d'éclairage ne peut pas être réparé par l'utilisateur. Contactez votre détaillant Fisher & Paykel ou un technicien de service formé et supporté. Assurez-vous que l'alimentation de l'appareil est activée à la prise de courant ou à l'interrupteur de sectionnement.
L'éclairage et l'affichage ne fonctionnent pas	Le mode Sabbat est activé.	Appuyez sur  ,  et  simultanément pendant 4 secondes.
La température des compartiments est trop élevée	Le réglage de température est incorrect. Ouvertures fréquentes de la porte. Grande quantité d'aliments ajoutés récemment.	Consultez la section 'Fonctions spéciales' de ce Guide d'utilisation. Ouvrez la porte le moins souvent possible pour permettre à la température de se stabiliser. Sélectionnez la fonction MAX COOL (REFROIDISSEMENT OPTIMAL) ou FAST FREEZE (CONGÉLATION RAPIDE) pour aider à réduire la température rapidement.
Les aliments gèlent dans le réfrigérateur	Le réglage de température est trop froid. Les aliments sont placés directement devant les sorties d'air.	Augmentez le réglage de température. Consultez la section 'Fonctions spéciales' dans le guide d'utilisation. Éloignez les aliments sensibles au froid des sorties d'air.

DÉPANNAGE

PROBLÈME	CAUSES POSSIBLES	SOLUTIONS
Lorsque la porte de l'appareil est ouverte, 4 bips rapides sont émis et un code s'affiche sur le panneau de commande		Notez le code affiché sur le panneau de commande et communiquez avec le centre de service à la clientèle.
Accumulation d'eau dans les bacs à fruits et légumes	L'eau produite par les fruits et les légumes se condense.	Une petite quantité de condensation est bénéfique pour la conservation des fruits et légumes. Essuyez l'eau avec un chiffon.
L'extérieur de l'appareil est chaud	Remarque : Cela est normal.	
Condensation à l'extérieur de l'appareil	Cela n'est pas inhabituel lorsque le climat est très humide.	Essuyez la condensation.
Condensation/ glace à l'intérieur du compartiment	Ouvertures fréquentes ou prolongées de la porte.	Ouvrez la porte le moins souvent possible.
	Le joint d'étanchéité de la porte présente une fuite.	Vérifiez et nettoyez le joint d'étanchéité de la porte.
	Cela n'est pas inhabituel lorsque le climat est très humide.	Essuyez la condensation.
	La porte ne ferme pas correctement.	Déplacez les articles dans le compartiment afin de pouvoir fermer la porte correctement.
	Les portes ne sont pas alignées.	Appelez un technicien de service.
Bac difficile à ouvrir et fermer	Obstruction causée par un matériel d'emballage.	Assurez-vous qu'aucun aliment ou matériel d'emballage n'est coincé à l'arrière du plateau/bac.
La porte ne ferme pas	Un objet empêche la porte de fermer.	Retirez cet objet.
	L'appareil n'est pas installé correctement.	Reportez-vous au Guide d'installation fourni avec cet appareil pour vous assurer que l'appareil est installé correctement.
La porte du congélateur n'ouvre pas	La porte a été récemment ouverte.	Attendez 30 secondes, puis réessayez.

DÉPANNAGE

PROBLÈME	CAUSES POSSIBLES	SOLUTIONS
L'appareil à glaçons automatique ne fonctionne pas	L'appareil à glaçons n'est pas activé.	Activez l'appareil à glaçons (consultez la section 'Appareil à glaçons automatique (Congélateur uniquement)').
	L'alimentation en eau est fermée ou non raccordée.	Raccordez l'alimentation en eau.
	Le compartiment congélateur ne fonctionne pas.	Communiquez avec le centre de service à la clientèle.
	La pression d'eau est trop faible.	Vérifiez la pression d'eau.
	La conduite d'eau est entortillée ou écrasée.	Vérifiez si la conduite est entortillée ou écrasée.
	Le filtre est bloqué.	Il pourrait être nécessaire de remplacer le filtre à eau.
	Des glaçons sont coincés dans le bac à glaçons.	Retirez le bac à glaçons, délogez les glaçons, puis enlevez les amas de glace. Réinstallez le bac à glaçons.
	Le mode de conservation d'aliments est réglé à 'Soft Freeze' (Congélation légère).	Sélectionnez un mode de conservation d'aliments autre que SOFT FREEZE (CONGÉLATION LÉGÈRE).
Les glaçons ont un goût inhabituel	Des emballages non scellés peuvent transmettre l'odeur ou le goût.	Jetez les glaçons et nettoyez le bac à glaçons. Consultez la section 'Nettoyage intérieur'. Emballez ou recouvrez les aliments qui dégagent une forte odeur.
	Le mauvais goût provient de l'eau.	Remplacez la cartouche de filtre; vous pouvez vous procurer des pièces et accessoires en communiquant avec le centre de service à la clientèle.
Production de glaçons trop lente	La porte pourrait être entrouverte.	Fermez la porte.
	La température du compartiment congélateur est trop élevée.	Réglez la température à un réglage plus froid. Consultez la section 'Utilisation de votre appareil'.
Les glaçons sont décolorés	Le rinçage du filtre à eau n'a pas été effectué.	Reportez-vous au Guide d'installation fourni avec votre appareil pour obtenir plus de détails sur la manière de rincer votre filtre à eau.

DÉPANNAGE

PROBLÈME	CAUSES POSSIBLES	SOLUTIONS
Bruits inhabituels	L'appareil n'est pas stable ou de niveau.	Consultez le Guide d'installation fourni avec cet appareil.
	Le congélateur est en mode dégivrage.	Cela est normal.
Sons produits par l'appareil à glaçons	Fonctionnement normal de l'appareil à glaçons.	Consultez la section 'Avertissements à l'intention de l'utilisateur et sons'.
Le mode de conservation d'aliments n'est pas disponible	Certaines combinaisons de modes de conservation d'aliments ne sont pas disponibles dans tous les compartiments.	Essayez de sélectionner le mode de conservation d'aliments souhaité dans un compartiment différent.
Glace mouillée/amas de glace	Le filtre est obstrué.	Remplacez la cartouche de filtre; consultez la section 'Filtre à eau'.
	La porte du congélateur est ouverte pendant de longues périodes.	Frappez doucement sur les glaçons pour les déloger, ou si de gros amas de glace se sont formés, videz le bac pour fabriquer de nouveaux glaçons.
	La température ambiante est élevée.	
	Le bac à glaçons a été laissé hors du compartiment congélateur pendant un certain temps.	
	Les glaçons se collent ensemble avec le temps.	
Les glaçons sont de trop petite ou grande taille	La conduite d'eau est entortillée ou écrasée.	Vérifiez que la conduite d'eau externe n'est pas entortillée ou écrasée. Si elle n'est pas entortillée ou écrasée, communiquez avec l'assistance à la clientèle pour faire vérifier la conduite d'eau interne par un technicien.
	Filtre à eau obstrué.	Remplacez le filtre avant d'appeler les techniciens.
Les aliments congelés sont tendres ou fondants		Retirez les aliments et placez-les dans un autre congélateur ou une glacière, puis appelez immédiatement l'assistance à la clientèle.

SERVICE ET GARANTIE

Pour plus de détails sur la garantie du fabricant et les coordonnées pour le service, reportez-vous au manuel d'entretien et de garantie distinct, fourni avec votre appareil.

Ce produit a été conçu pour une utilisation dans un environnement domestique normal (résidentiel). Il n'est pas conçu pour une utilisation commerciale quelconque. Toute utilisation commerciale affectera la garantie du fabricant de ce produit.

Pour des pièces de rechange, veuillez contacter le service à la clientèle de Fisher & Paykel. Des pièces de rechange sont disponibles pour tous les réfrigérateurs Fisher & Paykel pour une durée minimale de 10 ans à partir de la date de fabrication.

Remplir et conserver pour référence ultérieure :

Modèle _____

N° de série _____

Date d'achat _____

Acheteur _____

Détaillant _____

Ville _____

État/Province _____

Code postal _____

Pays _____

FISHERPAYKEL.COM

© Fisher & Paykel Appliances 2023. Tous droits réservés.

Les modèles illustrés dans ce guide peuvent ne pas être disponibles dans tous les pays et sont sujets à modifications sans préavis.

Les caractéristiques de produit présentées dans ce guide s'appliquent aux modèles et produits spécifiques qui y sont décrits à la date de publication. Dans le cadre de notre politique d'amélioration en permanence de nos produits, ces caractéristiques peuvent être modifiées à tout moment.

Pour les plus récentes informations sur la disponibilité des modèles et des caractéristiques dans votre pays, veuillez visiter notre site Web ou contacter votre détaillant Fisher & Paykel local.