

FISHER & PAYKEL

**MACHINE À CAFÉ AUTOMATIQUE
À GRAINS ENTIERS**

Modèle EB24

GUIDE D'UTILISATION

CA

TABLE DES MATIÈRES

Consignes de sécurité et mises en garde	4
Première utilisation	8
Réglages du menu	12
Préparation du café	16
Préparation de cappuccinos et cafés à base de lait	20
Distribution d'eau chaude	23
Distribution de vapeur	24
Personnalisation des boissons	25
Mémorisation de votre profil personnel	26
Nettoyage	27
Détartrage	33
Filtre adoucisseur d'eau	36
Messages affichés	38
Dépannage	43
Garantie et service	45

IMPORTANT!

CONSERVEZ CES INSTRUCTIONS

Les modèles illustrés dans ce guide d'utilisation peuvent ne pas être disponibles dans tous les pays et sont sujets à modifications sans préavis. Pour les plus récentes informations sur la disponibilité des modèles et des caractéristiques dans votre pays, veuillez visiter notre site Web fisherpaykel.com ou contacter votre détaillant Fisher & Paykel local.

Enregistrement

Enregistrez votre produit afin que nous puissions vous offrir un service de la meilleure qualité possible.

Pour enregistrer votre produit, visitez notre site Web : fisherpaykel.com

PIÈCES D'APPAREILS

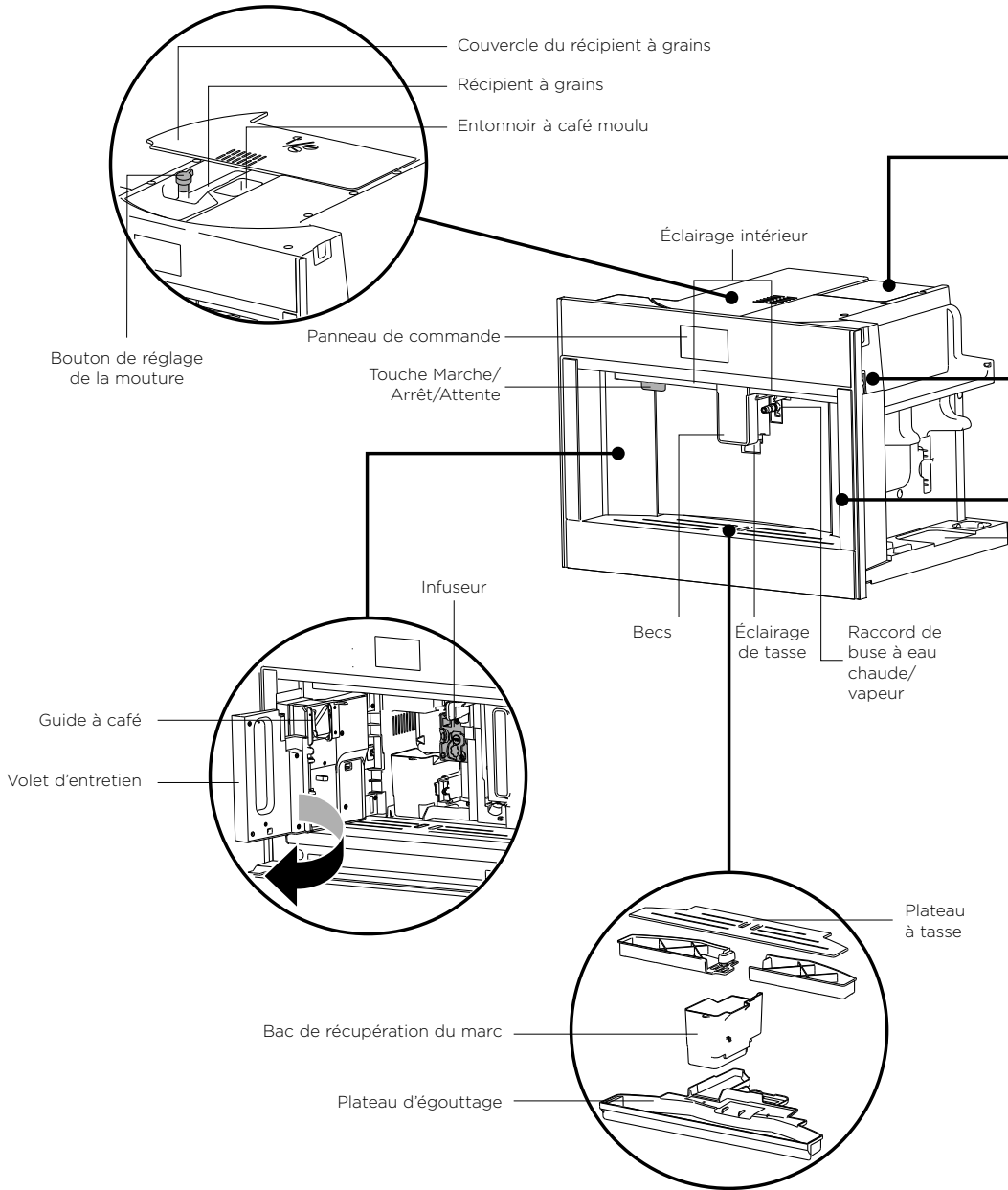

PIÈCES D'APPAREILS

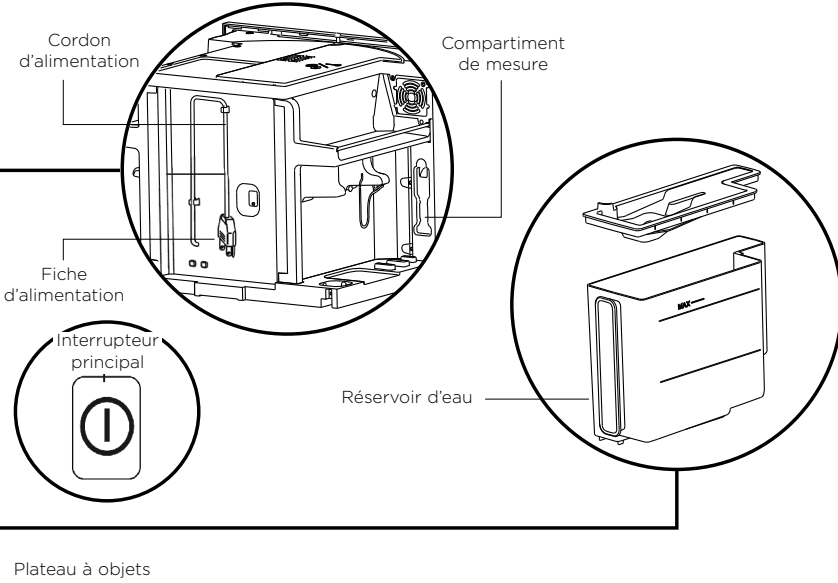

ACCESSOIRES

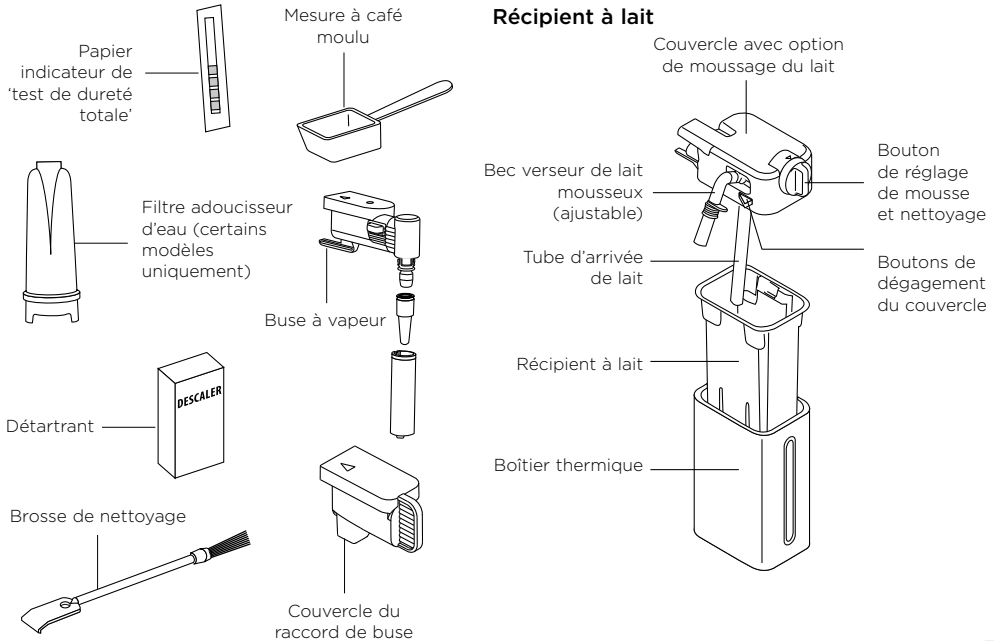

CONSIGNES DE SÉCURITÉ IMPORTANTES

Votre sécurité est importante pour nous. Veuillez respecter les instructions suivantes lorsque vous utilisez votre machine à café.

Lisez toutes les instructions avant l'installation ou l'utilisation du système de café.

Veuillez lire attentivement ces instructions pour éviter les accidents et les dommages matériels.

Cet appareil est uniquement destiné à un usage domestique, pour préparer un expresso, un cappuccino et du café. N'utilisez pas l'appareil autrement que pour son usage prévu. Toute autre utilisation pourrait être dangereuse. Le fabricant ne peut pas être tenu responsable des dommages causés par une mauvaise utilisation de l'appareil.

! MISE EN GARDE!



Risque de coupure

Attention, certains bords du panneau sont tranchants.

Des blessures ou des coupures peuvent survenir si vous ne faites pas preuve de prudence.

MISE EN GARDE!

- **Le système de café doit être maintenu quotidiennement pour empêcher la croissance de bactéries et de moisissures nocives. Veuillez lire la section Nettoyage du livret.**
- **Important! Ne regardez pas directement ou avec un instrument optique dans l'éclairage.**
- **Danger de brûlures! Risque de brûlure lors de la distribution de boissons chaudes, elles sont extrêmement chaudes.**
- **Les personnes qui n'ont pas les capacités physiques, sensorielles ou mentales ou l'expérience avec la machine ne devraient pas l'utiliser sans supervision par une personne responsable.**
- **Une surveillance étroite est nécessaire lorsqu'un appareil est utilisé par ou près des enfants.**
- **Ne touchez pas les surfaces chaudes. Utilisez des poignées ou des boutons.**
- **Pour éviter les blessures, laissez refroidir le système de café avant de le nettoyer, de le mettre et de le retirer. Éteignez la machine à l'interrupteur principal lorsqu'elle n'est pas utilisée et avant de la nettoyer.**
- **Remplissez le réservoir d'eau uniquement avec de l'eau froide du robinet. De l'eau tiède ou chaude ou tout autre liquide peut endommager la machine.**
- **L'eau doit être changée tous les jours pour éviter la prolifération de bactéries ou de moisissures.**
- **N'utilisez pas d'eau minérale. L'eau minérale entraîne une forte accumulation de calcium dans la machine qui peut endommager l'unité.**
- **Ne remplissez rien d'autre que des grains de café dans le récipient à grains. Ne pas remplir le café moulu dans le récipient à grains, cela endommagerait l'unité de broyage.**
- **Le sucre peut endommager l'appareil! Des grains de café caramélisés ou prétraités ou d'autres boissons contenant du sucre ne doivent pas être mis dans la machine.**
- **Ne placez jamais une tasse avec un mélange d'alcool et de café sous le distributeur de café. Les pièces en plastique de l'unité pourraient prendre feu!**
- **L'eau chaude et la vapeur distribuées peuvent provoquer des brûlures. Ces fonctions doivent être utilisées avec soin. Ne tenez jamais aucune partie du corps sous la buse vapeur ou le distributeur d'eau chaude. La machine ne doit jamais être utilisée pour nettoyer des objets.**
- **N'utilisez jamais un nettoyeur à vapeur pour nettoyer l'appareil. La vapeur sous pression**

CONSIGNES DE SÉCURITÉ ET MISES EN GARDE

- pourrait endommager les composants électriques et provoquer un court-circuit.
- Les appareils doivent être régulièrement détartrés avec les pastilles de détartrage fournies. Dans les zones où l'eau est très dure, il peut être nécessaire de détartrer la machine plus souvent. Le fabricant ne peut être tenu responsable des dommages résultant d'un détartrage insuffisant.
- N'utilisez que les pastilles de détartrage. Veillez à utiliser le bon mélange d'eau et de détartrant, sinon vous risquez de l'endommager.
- Ne faites jamais de café, d'eau chaude ou de vapeur lorsque l'appareil est extrait. Assurez-vous toujours que l'appareil est inactif avant de l'extraire. Le non-respect de cette précaution pourrait endommager l'appareil! La seule exception est le réglage du moulin à café qui doit être fait avec la machine à l'extérieur (voir la section "Réglage du moulin à café").
- Ne pas placer sur ou près d'un brûleur à gaz ou électrique chaud, ou dans un four chauffé.
- N'utilisez pas un appareil dont le cordon ou la prise est endommagé ou qui ne fonctionne pas correctement ou qui a été endommagé de quelque manière que ce soit. Renvoyer l'appareil à l'établissement de service autorisé le plus proche pour qu'il soit examiné, réparé ou réglé.
- N'utilisez pas l'appareil à d'autres fins que celles prévues.
- Pour réduire le risque d'incendie, ne montez pas l'appareil sur ou près d'une partie d'un appareil de chauffage ou de cuisson.
- Pour réduire le risque de choc électrique, ne le montez pas au-dessus d'un évier.
- Ne permettez pas aux enfants et animaux de se trouver ou circuler à proximité de l'appareil lorsqu'il est retiré hors des armoires.
- Ne laissez pas l'appareil retiré hors des armoires lorsqu'il est utilisé.
- Ne laissez pas l'appareil retiré hors des armoires lorsque ce n'est pas nécessaire.
- Installez l'appareil conformément aux instructions du manuel pour vous assurer qu'il n'y ait aucun déversement lorsqu'il est retiré hors des armoires.

CONSERVEZ CES INSTRUCTIONS.

PREMIÈRE UTILISATION

Vérification de l'appareil

Après le retrait de l'emballage, assurez-vous que le produit est complet. Si l'appareil est endommagé, veuillez communiquer avec le soutien à la clientèle.

Remarque : comme du café a été utilisé lors de la mise à l'essai de l'appareil en usine, il est possible que des traces de café soient présentes dans le moulin.

- Vous devez personnaliser la dureté de l'eau dès que possible en suivant les instructions de la section 'Réglage de la dureté de l'eau'.

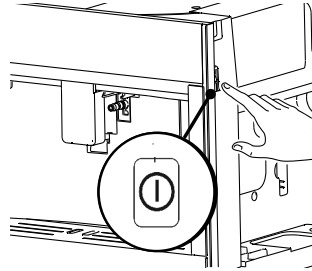
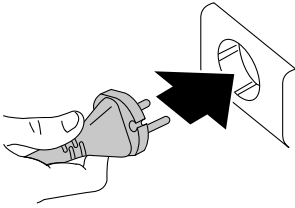

- ① Connectez l'appareil à l'alimentation électrique.
- ② Assurez-vous que l'interrupteur principal sur le côté de l'appareil est enfoncé vers le bas.
- ③ Pour sélectionner la langue, appuyez sur ◀ ou ▶ jusqu'à ce que le drapeau correspondant à la langue requise s'affiche, puis appuyez sur le drapeau.

Afficheur

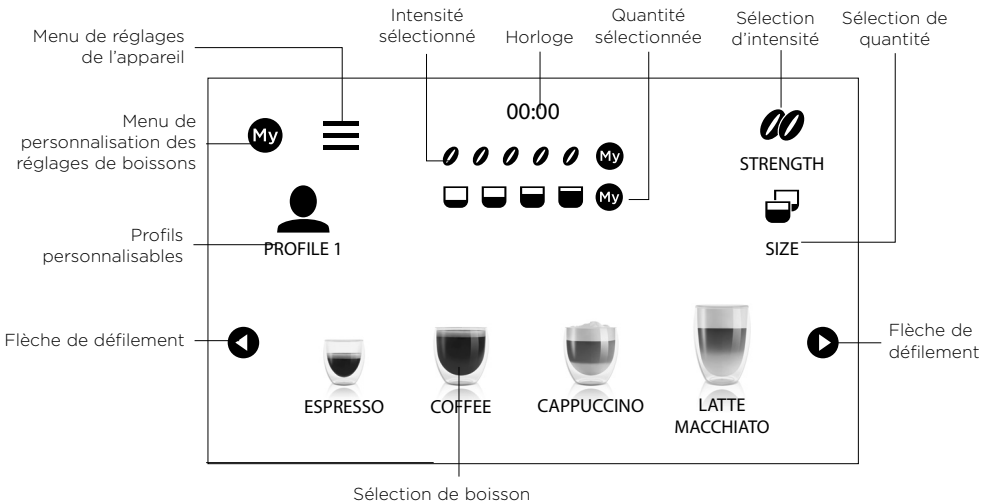

PREMIÈRE UTILISATION

Suivez les instructions indiquées sur l'afficheur de l'appareil :

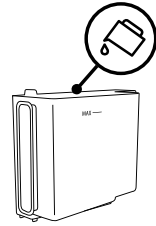
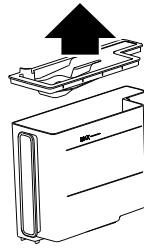
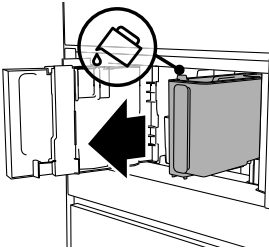

- ① FILL TANK WITH FRESH WATER (Remplissez le réservoir d'eau fraîche) : retirez le réservoir d'eau.
- ② Ouvrez le couvercle.
- ③ Remplissez avec de l'eau fraîche jusqu'à la ligne MAX (marquée à l'intérieur du réservoir).

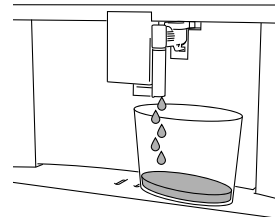
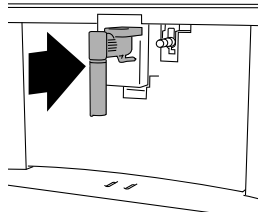
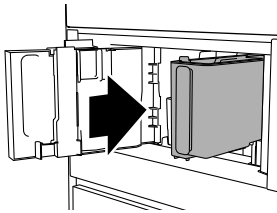

- ④ Fermez le couvercle et réinsérez le réservoir dans l'appareil.
- ⑤ INSERT WATER SPOUT (Insérez le bec verseur d'eau) : Vérifiez que la buse à vapeur est insérée sur le raccord de buse.
- ⑥ Placez un récipient sous les becs verseurs.
- ⑦ WATER CIRCUIT EMPTY PRESS OK TO START FILLING PROCESS (Le circuit d'eau est vide, appuyez sur ✓ pour commencer le remplissage).
- ⑧ Appuyez sur ✓ pour que l'appareil distribue de l'eau depuis le bec verseur, puis qu'il s'éteigne.

Remarque :

- Lors de la première utilisation de l'appareil, vous devez préparer quatre ou cinq cafés avant que l'appareil commence à offrir un niveau de qualité constant.
- Lors de la première utilisation de l'appareil, le circuit d'eau est vide et l'appareil peut être bruyant. Ce niveau de bruit diminue lorsque le circuit se remplit.
- Lors de la préparation des quatre ou cinq premiers cafés, il est normal d'entendre l'eau bouillir. Le bruit diminuera ensuite.
- Pour améliorer le rendement de votre appareil, nous vous recommandons d'installer un filtre adoucisseur d'eau. Si votre modèle n'est pas fourni avec un filtre, vous pouvez vous en procurer un en communiquant avec l'assistance à la clientèle.

PREMIÈRE UTILISATION

Mise en marche de l'appareil

IMPORTANT!

Pendant le rinçage, une petite quantité d'eau chaude s'écoule des bacs verseurs de café et est recueillie dans le plateau d'égouttage en dessous. Pendant ce cycle, veuillez garder les mains à distance du bec verseur pour éviter tout contact avec l'eau.

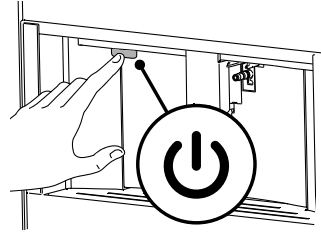
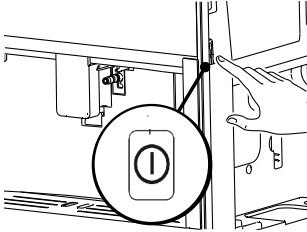

Remarque :

- Avant de mettre l'appareil en marche, assurez-vous que l'interrupteur principal est enfoncé vers le bas.
- Chaque fois que l'appareil est mis en marche, il effectue un cycle de préchauffage et rinçage automatique qui ne peut pas être interrompu.
- L'appareil est prêt à l'utilisation seulement après ce cycle.

- ① Pour mettre l'appareil en marche, appuyez sur . Le message HEATING UP UNDERWAY PLEASE WAIT (Chauffage en cours, veuillez patienter) s'affiche.
- ② Une fois le chauffage terminé, le message passe à : RINSING UNDERWAY, HOT WATER FROM SPOUTS (Rinçage en cours, eau chaude s'écoulant des bacs verseurs). En plus de chauffer le dispositif bouilleur, cette opération chauffe les circuits internes en faisant circuler l'eau chaude.
- ③ L'appareil est prêt à l'utilisation lorsque l'écran d'accueil s'affiche.

Mise en arrêt de l'appareil

Chaque fois que vous éteignez la machine à café après l'utilisation, elle effectue un cycle de rinçage automatique.

IMPORTANT!

- Pendant le rinçage, une petite quantité d'eau chaude s'écoule des bacs verseurs de café. Veuillez garder les mains à distance du bec verseur pour éviter tout contact avec l'eau.
- N'appuyez jamais sur l'interrupteur principal pendant que l'appareil est en marche ou en mode d'attente.

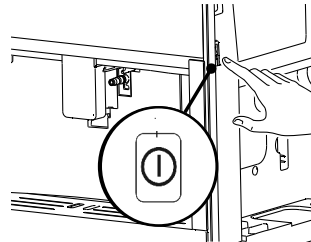
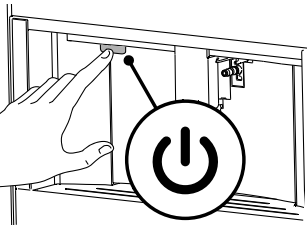

- ① Pour éteindre l'appareil, appuyez sur .
- ② Le message TURNING OFF, PLEASE WAIT (Mise en arrêt, veuillez patienter) s'affichera. L'appareil effectuera un cycle de rinçage, puis passera en mode d'attente.

- ③ Appuyez sur l'interrupteur principal sur le côté de l'appareil.
- ④ Pour vous assurer que les messages s'affichent comme prévu, nous vous recommandons de laisser la machine à café en mode d'attente. Si vous prévoyez de ne pas utiliser la machine à café pendant une période prolongée, éteignez l'appareil en appuyant sur l'interrupteur principal.

PREMIÈRE UTILISATION

Mesure et réglage de la dureté de l'eau

Le niveau de dureté de l'eau détermine la fréquence à laquelle l'appareil vous informe qu'un détartrage est requis. Par défaut, le réglage de dureté de l'eau de l'appareil est à 4. Toutefois, pour assurer le rendement optimal continu de votre machine à café, il est important de mesurer la dureté de l'eau avant la première utilisation.

Mesure de la dureté de l'eau

- 1 Retirez le papier indicateur de 'test de dureté totale' de son emballage.
- 2 Immergez le papier complètement dans un verre d'eau, pendant une seconde.
- 3 Retirez le papier et secouez-le légèrement. Après environ une minute, un certain nombre de carrés rouges apparaissent, indiquant la dureté de l'eau. Utilisez ce résultat pour régler le niveau de dureté de l'eau sur la machine à café. Chaque carré correspond à un niveau.

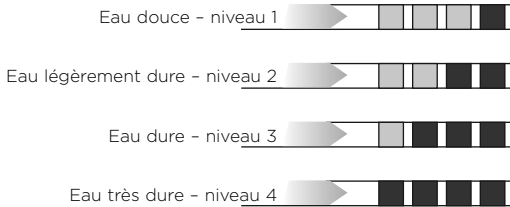

Réglage de la dureté de l'eau

- 1 Appuyez sur .
- 2 Appuyez sur ou jusqu'à ce que WATER HARDNESS (Dureté de l'eau) s'affiche.
- 3 Pour modifier le niveau sélectionné, appuyez sur WATER HARDNESS (Dureté de l'eau) jusqu'à ce que le niveau requis de dureté de l'eau s'affiche. (Niveau 1 = eau douce; Niveau 4 = eau très dure).

- 4 Appuyez sur BACK (Retour).

La machine à café est maintenant programmée avec le nouveau réglage de dureté de l'eau.

RÉGLAGES DU MENU

Rinçage

Utilisez cette fonction pour distribuer de l'eau chaude depuis les becs verseurs de café et la buse à vapeur, afin de nettoyer et chauffer le circuit interne de l'appareil. Placez un récipient sous les becs verseurs de café et d'eau chaude.

IMPORTANT!

Ne laissez pas l'appareil sans surveillance pendant l'écoulement de l'eau chaude.

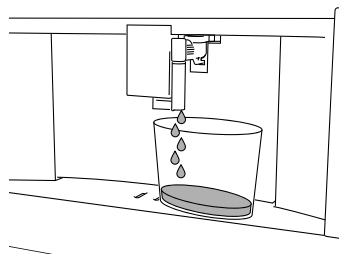

- 1 Appuyez sur ☰.
- 2 Appuyez sur ◀ ou ▶ jusqu'à ce que RINSING (Rinçage) s'affiche.
- 3 Appuyez sur ✓ pour démarrer le rinçage.

- 1 Après quelques secondes, l'eau chaude s'écoule des becs verseurs de café, puis de la buse à vapeur (si insérée). RINSING UNDERWAY, HOT WATER FROM SPOUTS (Rinçage en cours, eau chaude s'écoulant des becs verseurs) s'affiche, avec une barre se remplissant graduellement pour indiquer la progression.
- 2 Le cycle de rinçage se terminera automatiquement. Si vous souhaitez annuler cette fonction, appuyez sur CANCEL (Annuler).

Remarque :

- Si l'appareil demeure inutilisé pendant plus de quatre jours, nous vous recommandons d'effectuer trois rinçages avant l'utilisation lors de la remise en marche.
- Après le nettoyage, il est normal que le bac de récupération du marc contienne de l'eau.

Réglages de boissons

Cette fonction vous permet de vérifier les réglages de boissons actuels pour chaque profil. En utilisant cette fonction, vous pouvez réinitialiser les réglages de boissons aux valeurs par défaut. Pour personnaliser les réglages de boissons en fonction de vos préférences personnelles, veuillez consulter la section 'Personnalisation des boissons'.







- 1 Vérifiez que le profil pour lequel vous souhaitez modifier les réglages de boissons est actif. Le profil actuellement actif est affiché dans l'écran d'accueil. Appuyez sur ☰.
- 2 Appuyez sur ◀ ou ▶ jusqu'à ce que DRINKS SETTINGS (Réglages de boissons) s'affiche. Pour changer de boisson, appuyez sur NEXT (Suivant).
- 3 Appuyez sur ✓. Les valeurs de la première boisson s'affichent.
- 4 Les réglages de chaque boisson s'affichent sur des barres verticales. La valeur par défaut est indiquée par un symbole de cercle à côté de la barre, tandis que la valeur actuelle est mise en évidence sur la barre verticale.
- 5 Pour retourner au menu de réglages, appuyez sur BACK (Retour). Pour faire défiler et afficher d'autres boissons, appuyez sur NEXT (Suivant).
- 6 Pour rétablir les valeurs par défaut de la boisson affichée, appuyez sur .
- 7 Appuyez sur ✓ pour confirmer. Appuyez sur BACK (Retour) pour revenir en arrière.
- 8 DEFAULT VALUES SET (Valeurs par défaut réglées) s'affichera. Appuyez sur ✓. Les valeurs par défaut de la boisson sont rétablies.

Remarque :

- Pour modifier les réglages de boisson d'un autre profil, retournez à l'écran d'accueil, sélectionnez le profil requis et répétez les étapes.
- Pour réinitialiser toutes les boissons d'un profil aux valeurs par défaut, consultez la section 'Valeurs par défaut'.

Réglage de l'heure

Pour régler l'heure sur l'afficheur :









- 1 Appuyez sur .
- 2 Appuyez sur  ou  jusqu'à ce que SET TIME (Réglage de l'heure) s'affiche.
- 3 Appuyez sur . Le panneau de réglage de l'heure s'affichera.
- 4 Réglez l'heure actuelle en appuyant sur  ou .
- 5 Pour confirmer, appuyez sur  (ou BACK (Retour) pour annuler), puis appuyez sur BACK (Retour) pour retourner à l'écran d'accueil.

Démarrage automatique

Vous pouvez régler l'heure de démarrage automatique afin que l'appareil soit prêt à l'utilisation à un moment précis (par exemple, le matin) pour préparer un café immédiatement.

Remarque : Pour activer cette fonction, l'heure doit être réglée correctement.

Pour activer le démarrage automatique :



- 1 Appuyez sur .
- 2 Appuyez sur  ou  jusqu'à ce que AUTO START (Démarrage automatique) s'affiche.
- 3 Sélectionnez la fonction en appuyant sur AUTO START (Démarrage automatique). Le panneau de réglage de l'heure apparaît à l'écran.
- 4 Appuyez sur  ou  pour régler l'heure à laquelle la machine à café doit se mettre en marche automatiquement.
- 5 Appuyez sur  ou  pour désactiver ou activer le démarrage automatique.
- 6 Pour confirmer, appuyez sur  ou pour annuler et retourner au menu de réglages, appuyez sur BACK (Retour).
Appuyez de nouveau sur BACK (Retour) pour retourner à l'écran d'accueil.

Remarque : Si la fonction de démarrage automatique est activée et que l'alimentation est interrompue, cette fonction est réinitialisée.

Arrêt automatique (attente)

Vous pouvez activer la fonction d'arrêt automatique afin que l'appareil s'arrête après une durée déterminée.





Pour programmer l'arrêt automatique :

- 1 Appuyez sur .
- 2 Appuyez sur  ou  jusqu'à ce que AUTO OFF (Arrêt automatique) s'affiche.
- 3 Appuyez sur AUTO OFF (Arrêt automatique) jusqu'à ce que le délai requis s'affiche.
- 4 Appuyez sur BACK (Retour) pour retourner à l'écran d'accueil. La fonction est activée et l'appareil s'éteint après le délai sélectionné.

Économie d'énergie

Utilisez cette fonction pour activer ou désactiver l'économie d'énergie. Lorsqu'elle est activée, la fonction réduit la consommation d'énergie.



Pour désactiver ou activer la fonction 'Energy Saving' (Économie d'énergie) :

- 1 Appuyez sur .
- 2 Appuyez sur  ou  jusqu'à ce que ENERGY SAVING (Économie d'énergie) s'affiche.
- 3 Appuyez sur  ou  pour désactiver ou activer l'économie d'énergie.
- 4 Appuyez sur BACK (Retour).
Lorsque la fonction est activée, le symbole correspondant s'affiche à côté de l'heure pour indiquer l'état d'activation.

RÉGLAGES DU MENU

Température du café





Pour modifier la température de l'eau utilisée pour préparer le café :

- 1 Appuyez sur .
- 2 Appuyez sur  ou  jusqu'à ce que SET COFFEE TEMPERATURE (Réglage de température du café) s'affiche avec la température actuelle sélectionnée : low (basse), medium (moyenne), high (élevée) ou maximum (maximale).
- 3 Appuyez sur SET COFFEE TEMPERATURE (Réglage de température du café) jusqu'à ce que la température requise s'affiche.

Remarque : Une température différente peut être réglée pour chaque profil (consultez la section 'Mémorisation de votre profil personnel').

Sélection de la langue



Pour changer la langue d'affichage :

- 1 Appuyez sur .
- 2 Appuyez sur  ou  jusqu'à ce que SET LANGUAGE (Réglage de langue) s'affiche.
- 3 Appuyez sur SET LANGUAGE (Réglage de langue). Appuyez sur  ou  pour afficher le drapeau correspondant à la langue requise. Confirmez votre sélection en appuyant sur le drapeau requis.
- 4 Appuyez sur BACK (Retour) pour retourner à l'écran d'accueil.

Bip sonore

Cette fonction active ou désactive le bip sonore émis par l'appareil chaque fois que vous appuyez sur une icône ou insérez/retirez un accessoire.



Pour désactiver ou activer le bip sonore :

- 1 Appuyez sur .
- 2 Appuyez sur  ou  jusqu'à ce que BEEP SOUND (Bip sonore) s'affiche.
- 3 Appuyez sur OFF ou ON pour désactiver ou activer le bip sonore.
- 4 Appuyez sur BACK (Retour).

Éclairage de tasse

Cette fonction active ou désactive les éclairages de tasse. Les éclairages s'allument à chaque distribution de café ou lait chaud et pendant chaque cycle de rinçage. Les lumières s'éteignent après quelques secondes.





Pour désactiver ou activer cette fonction, procédez comme suit :

- 1 Appuyez sur .
- 2 Appuyez sur  ou  jusqu'à ce que LIGHTS (Éclairage de tasse) s'affiche.
- 3 Appuyez sur OFF ou ON pour désactiver ou activer l'éclairage.





Remarque : L'éclairage intérieur s'allume lorsque l'appareil est mis en marche.

Vidage du circuit



Nous vous recommandons de vider le circuit d'eau de l'appareil s'il doit demeurer inutilisé pendant une longue durée ou si vous devez l'apporter au soutien à la clientèle pour un entretien ou une réparation :

- 1 Appuyez sur .
- 2 Appuyez sur  ou  jusqu'à ce que WATER CIRCUIT EMPTYING (Vidage du circuit d'eau) s'affiche.
- 3 Appuyez sur .
- 4 EMPTY GROUNDS CONTAINER AND DRIP TRAY (Videz le bac de récupération du marc et le plateau d'égouttage) : retirez et videz le bac de récupération du marc et le plateau d'égouttage. Appuyez sur NEXT (Suivant).

RÉGLAGES DU MENU

- ⑤ INSERT GROUNDS CONTAINER AND DRIP TRAY (Insérez le bac de récupération du marc et le plateau d'égouttage) : insérez le plateau d'égouttage avec le bac de récupération du marc.
- ⑥ PLACE suitably small CONTAINER UNDER SPOUTS, PRESS OK TO START (Placez un récipient de petit récipient convenablement sous les becs verseurs, puis appuyez sur  pour démarrer) : placez un récipient sous les becs verseurs de café et d'eau chaude. Appuyez sur .
- ⑦ RINSING UNDERWAY, PLEASE WAIT (Rinçage en cours, veuillez patienter) : l'appareil effectue un cycle de rinçage des becs verseurs de café. Ne laissez pas l'appareil sans surveillance pendant l'écoulement de l'eau chaude.
- ⑧ EMPTY WATER TANK (Videz le réservoir d'eau) : retirez le réservoir et videz-le complètement, puis appuyez.
- ⑨ (Si le filtre est installé) REMOVE WATER SOFTENER FILTER (Retirez le filtre adoucisseur d'eau) : retirez le filtre du réservoir. Appuyez sur NEXT (Suivant).
- ⑩ INSERT WATER TANK, PRESS OK TO CONTINUE (Insérez le réservoir d'eau, appuyez sur  pour continuer) : insérez le réservoir d'eau et appuyez sur .
- ⑪ WATER CIRC. EMPTYING UNDERWAY (Vidage du circuit d'eau en cours) : attendez que l'appareil vide le circuit.
Pendant que le circuit d'eau se vide, l'appareil peut devenir bruyant. Cela est normal. Ne laissez pas l'appareil sans surveillance pendant l'écoulement de l'eau chaude.
- ⑫ EMPTY DRIP TRAY (Videz le plateau d'égouttage) : retirez, videz et repositionnez le plateau d'égouttage, puis appuyez sur NEXT (Suivant).
- ⑬ EMPTYING COMPLETE (Vidage terminé) : appuyez sur .







Remarque : Lorsque vous le remettez en marche, l'appareil demande de remplir le circuit.

- ⑭ WATER CIRCUIT EMPTY PRESS OK TO START FILLING PROCESS (Circuit d'eau vide, appuyez sur  pour commencer le remplissage). Placez un récipient sous les becs verseurs.
- ⑮ Appuyez sur  ; l'appareil distribue de l'eau depuis le bec verseur, puis il s'éteint.

Valeurs par défaut

Cette fonction réinitialise tous les réglages du menu et rétablit les quantités programmées aux valeurs par défaut (à l'exception de la langue, qui demeure réglée).

Pour rétablir les valeurs par défaut :







- ① Appuyez sur .
- ② Appuyez sur  ou  jusqu'à ce que DEFAULT VALUES (Valeurs par défaut) s'affiche. Appuyez sur .
- ③ Appuyez sur RESET ALL (Réinitialiser tout) pour réinitialiser tous les profils d'utilisateur; vous pouvez également sélectionner un profil individuel.
- ④ RESET DEFAULT VALUES (Rétablir les valeurs par défaut) : appuyez sur  pour confirmer ou BACK (Retour) pour annuler.
- ⑤ DEFAULT VALUES RESET (Valeurs par défaut rétablies) : Appuyez sur  ou BACK (Retour) pour retourner à l'écran d'accueil.

Statistiques

Cette fonction affiche des statistiques relatives à l'appareil, notamment :

- Le nombre de boissons qui ont été préparées.
- La quantité d'eau qui a été distribuée.
- Le nombre total de détartrages effectués.
- Les nettoyages de récipient effectués.
- Le nombre de filtres à eau utilisés.





Pour afficher les statistiques relatives à l'appareil :

- ① Appuyez sur .
- ② Appuyez sur  ou  jusqu'à ce que STATISTICS (Statistiques) s'affiche.
- ③ Appuyez sur  pour consulter toutes les statistiques disponibles en appuyant sur  ou .
- ④ Appuyez sur BACK (Retour) pour retourner à l'écran principal.

PRÉPARATION DU CAFÉ

Sélection de l'intensité du café





Sélectionnez l'intensité requise en appuyant sur STRENGTH  :

	INTENSITÉ
	Très légère
	Légère
	Moyenne
	Forte
	Très forte
	Intensité personnalisée - si programmée
	Café pré moulu

Après la distribution de la boisson, le réglage d'intensité est rétabli à la valeur .

Sélection de la quantité de café

Sélectionnez la quantité requise de café à distribuer en appuyant sur SIZE  sur l'afficheur.

	QUANTITÉ
	Petite
	Moyenne
	Grande
	Très grande
	Quantité personnalisée - si programmée

Après la distribution de la boisson, le réglage de quantité est rétabli à la valeur .

PRÉPARATION DU CAFÉ

Utilisation des grains de café

IMPORTANT!

N'utilisez pas de grains de café verts, caramélisés ou confits, car ils pourraient coller au moulin à café et le rendre inutilisable.

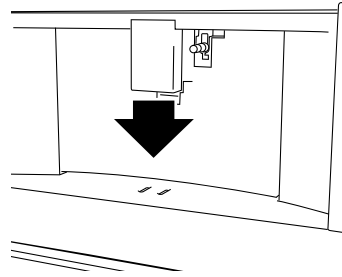
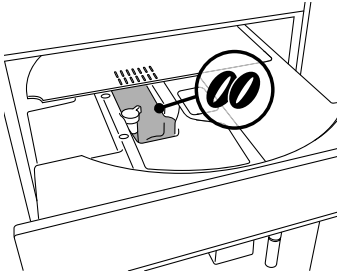

- ① Remplissez le récipient de grains de café.
- ② Placez une tasse sous les becs verseurs de café.
- ③ Abaissez les becs verseurs aussi près que possible de la tasse. Cela permet d'obtenir un café plus onctueux.

Sélection d'une boisson dans le menu

- ① Appuyez sur ◀ ou ▶ jusqu'à ce que la boisson souhaitée s'affiche, puis sélectionnez la boisson :
 - Espresso
 - Double espresso
 - Café
 - Allongé noir
 - Américain
- ② La préparation commence. Une image de la boisson sélectionnée s'affiche, avec une barre se remplissant graduellement pour indiquer la progression.

Remarque :

- Vous pouvez préparer deux tasses de café expresso en même temps en appuyant sur 2X ☕ pendant la préparation d'un expresso (l'image s'affiche pendant quelques secondes au début de la préparation).
- Pendant que l'appareil prépare le café, vous pouvez annuler la distribution à tout moment en appuyant sur CANCEL (Annuler).
- Une fois la distribution du café terminée, vous pouvez augmenter la quantité de café dans la tasse en appuyant simplement sur EXTRA. Lorsque la quantité souhaitée est atteinte, appuyez sur CANCEL (Annuler).

Remarque :

Divers messages d'alerte peuvent s'afficher pendant l'utilisation de l'appareil : FILL TANK (Remplissez le réservoir), EMPTY GROUNDS CONTAINER (Videz le bac de récupération du marc), etc. Les actions à effectuer sont décrites dans la section 'Messages affichés'.

- Si le café est distribué une goutte à la fois, s'il n'est pas assez fort et suffisamment onctueux ou s'il est trop froid, consultez les conseils dans les sections 'Réglage du moulin à café' et 'Dépannage'.
- La préparation de chaque café peut être personnalisée (consultez les sections 'Personnalisation des boissons' et 'Mémorisation de votre profil personnel').
- Si le mode 'Energy Saving' (Économie d'énergie) est activé, vous pourriez avoir à attendre quelques secondes avant que le premier café soit distribué.

PRÉPARATION DU CAFÉ



Préparation à l'aide de café prémoulu

IMPORTANT!

- **N'ajoutez jamais de café prémoulu lorsque l'appareil est éteint, car il pourrait se répandre à l'intérieur de l'appareil et causer des dommages.**
- **N'utilisez jamais une quantité supérieure à une mesure, car vous pourriez salir l'intérieur de la machine à café ou obstruer l'entonnoir.**

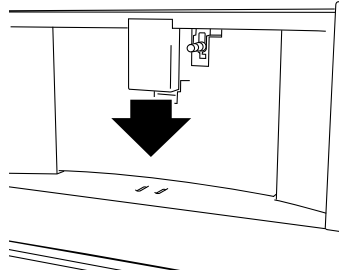
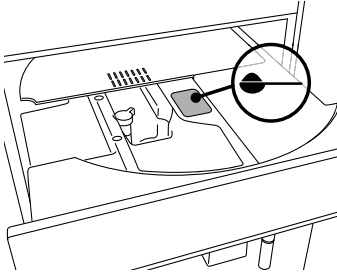
Remarque : Si vous utilisez du café prémoulu, vous pouvez uniquement préparer une tasse de café à la fois.



- ① Appuyez plusieurs fois sur STRENGTH (Intensité)  jusqu'à ce que  s'affiche.
- ② Ouvrez le couvercle.
- ③ Assurez-vous que l'entonnoir n'est pas obstrué, puis ajoutez une mesure de café prémoulu.
- ④ Placez une tasse sous les bacs verseurs de café.
- ⑤ Sélectionnez ensuite le café de votre choix (ESPRESSO (Expresso), COFFEE (Café), LONG (Allongé)) sur l'afficheur.
- ⑥ La préparation commence. Une image de la boisson sélectionnée s'affiche, avec une barre se remplissant graduellement pour indiquer la progression.

Remarque :

- Pendant que l'appareil prépare le café, vous pouvez annuler la distribution à tout moment en appuyant sur CANCEL (Annuler).
- Une fois la distribution du café terminée, vous pouvez augmenter la quantité de café dans la tasse en appuyant sur EXTRA. Lorsque la quantité souhaitée est atteinte, appuyez sur CANCEL (Annuler).

Préparation du café Allongé

IMPORTANT!

Au milieu de la préparation, le message ADD PRE-GROUND COFFEE, MAXIMUM ONE MEASURE (Ajoutez le café prémoulu, une mesure maximum) s'affiche. Ajoutez une mesure de café prémoulu, puis appuyez sur ✓.

Conseils pour un café plus chaud

Si vous préférez un café plus chaud :

- effectuez un cycle de rinçage en sélectionnant la fonction RINSING (Rinçage) dans le menu de réglages.
- réchauffez les tasses avec de l'eau chaude en utilisant la fonction d'eau chaude (consultez la section 'Distribution d'eau chaude').
- augmentez la température du café dans le menu de réglages (consultez la section 'Température du café').

Réglage du moulin à café

Par défaut, le moulin à café est réglé pour préparer le café correctement et ne devrait pas nécessiter initialement de réglage.

Toutefois, si après la préparation de quelques boissons vous trouvez que le café n'est pas assez fort et suffisamment onctueux ou qu'il s'écoule trop lentement (une goutte à la fois), vous pouvez améliorer la situation en ajustant le bouton de réglage de la mouture.

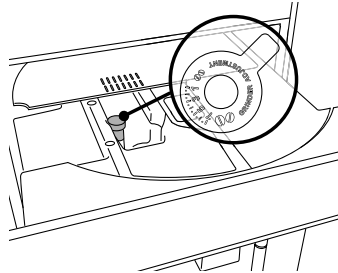

Remarque :

- Tournez le bouton de réglage de la mouture uniquement pendant le fonctionnement du moulin à café, lors de la phase initiale de la préparation du café.
- Si le café s'écoule trop lentement ou pas du tout, tournez le bouton d'un clic dans le sens des aiguilles d'une montre, vers 7.
- Pour un café plus riche et onctueux, tournez d'un clic dans le sens contraire des aiguilles d'une montre, vers 1 (ne tournez pas de plus d'un clic à la fois, car le café pourrait s'écouler une goutte à la fois).
- Ces réglages produiront des résultats seulement après la préparation d'au moins deux tasses de café. Si le réglage ne permet pas le résultat souhaité, tournez le bouton d'un clic supplémentaire.

PRÉPARATION DE CAPPUCCINOS ET CAFÉS À BASE DE LAIT

Remarque : Pour éviter d'obtenir un lait peu mousseux ou avec de grosses bulles, nettoyez toujours le couvercle du récipient à lait et le raccord de buse à eau chaude de la manière décrite dans les sections 'Nettoyage du récipient à lait' et 'Nettoyage du raccord de buse à vapeur'.

Remplissage et fixation du récipient à lait

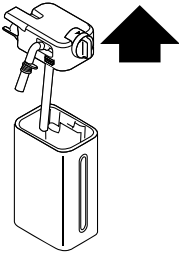

- ① Retirez le couvercle.

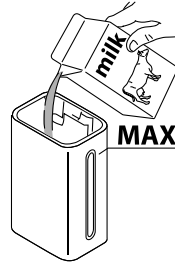

- ② Remplissez le récipient à lait avec une quantité de lait suffisante, en ne dépassant pas le niveau MAX indiqué sur le récipient. Chaque marque sur le côté du récipient correspond à environ 3,38 oz liq. de lait.

Remarque :

- Pour une mousse plus dense et uniforme, utilisez du lait à la température du réfrigérateur (environ 41 °F).
- Si le mode 'Energy Saving' (Économie d'énergie) est activé, vous pourriez avoir à attendre quelques secondes avant que la boisson soit distribuée.

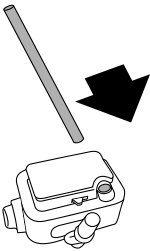

- ③ Assurez-vous que le tube d'arrivée de lait est correctement inséré dans le bas du couvercle du récipient à lait.

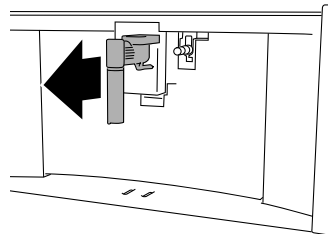

- ④ Remplacez le couvercle sur le récipient à lait.
⑤ Retirez la buse à vapeur.

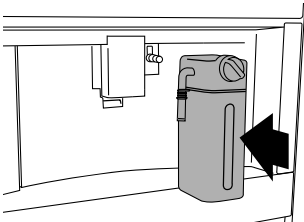

- ⑥ Fixez le récipient à lait au raccord de buse et poussez-le aussi loin que possible. L'appareil émettra un bip sonore (si la fonction de bip sonore est activée).

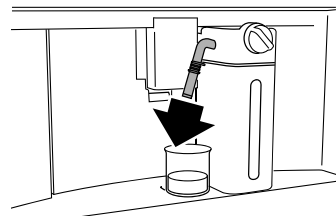

- ⑦ Placez une tasse sous les becs verseurs de café et le bec verseur de lait. La longueur du bec verseur de lait est ajustable. Pour l'approcher de la tasse, tirez-le vers le bas.

PRÉPARATION DE CAPPUCCINOS ET CAFÉS À BASE DE LAIT

Réglage de la quantité de mousse

Tournez le bouton de réglage de la mousse sur le couvercle du récipient à lait pour régler la quantité de mousse produite lors de la préparation des cafés à base de lait. Suivez les recommandations dans le tableau ci-dessous :

POSITION DE BOUTON	MOUSSE	RECOMMANDÉE POUR...
	Aucune	Caffelatte (Café latté) / hot milk (Lait chaud)
	Minimale	Latte (Latté) ou Macchiato
	Maximale	Cappuccino

Préparation automatique de cappuccinos et cafés à base de lait

- ① Remplissez le récipient à lait et fixez-le de la manière décrite ci-dessus.
- ② Sélectionnez la boisson requise sur l'afficheur :
 - Cappuccino
 - Latté
 - Voile blanc
 - Latté macchiato
 - Espresso macchiato
 - Lait chaud
- ③ Un message sur l'afficheur vous indique comment tourner le bouton de réglage de la mousse en fonction de la mousse requise pour la recette originale. Tournez le bouton sur le couvercle du récipient à lait et confirmez la sélection en appuyant sur .
- ④ Après quelques secondes, la préparation commence automatiquement et une image de la boisson sélectionnée s'affiche, avec une barre se remplissant graduellement pour indiquer la progression.

Commandes générales

- BACK (Retour) : permet d'annuler complètement la préparation et de retourner à l'écran d'accueil.
- CANCEL (Annuler) : permet d'annuler la distribution de lait ou café et de passer à l'étape suivante (si applicable) pour terminer la boisson.
- EXTRA permet d'augmenter la quantité de café dans la tasse. Cette option est disponible à la fin de la distribution.
- La préparation de chaque café peut être personnalisée (consultez les sections 'Personnalisation des boissons' et 'Mémorisation de votre profil personnel').
- Ne laissez pas le récipient à lait hors du réfrigérateur pendant de longues durées. 41 °F est la température idéale pour le lait. Plus le lait est chaud, moins la mousse produite est de bonne qualité.

PRÉPARATION DE CAPPUCCINOS ET CAFÉS À BASE DE LAIT

Nettoyage du récipient à lait après l'utilisation

IMPORTANT!

Lors du nettoyage des tubes internes du récipient à lait, une petite quantité d'eau chaude et de vapeur peut s'échapper du bec verseur de lait mousseux. Veillez à ne pas vous brûler avec les éclaboussures d'eau chaude.

Chaque fois que vous utilisez une fonction avec du lait, TURN DIAL TO <CLEAN> POSITION TO START CLEANING (Tournez le bouton à la position <Nettoyage> pour démarrer le nettoyage) s'affiche et le couvercle de moussage du lait doit être nettoyé :

- ① Laissez le récipient à lait dans l'appareil (vous n'avez pas besoin de le vider).

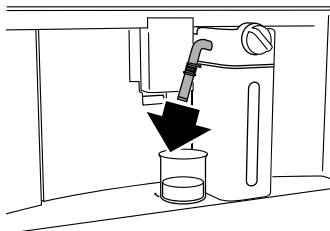

- ② Placez une tasse ou un autre récipient sous le bec verseur de lait mousseux.

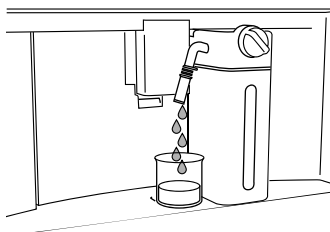

- ④ PLACE A RECIPIENT UNDER MILK SPOUT (Placez un récipient sous le bec verseur de lait) s'affiche, avec une barre se remplissant graduellement pour indiquer la progression. Le nettoyage s'arrête automatiquement.

- ⑥ Ramenez le bouton à l'une des sélections de réglage de mousse.

Remarque :

- Lors de la préparation de plusieurs cappuccinos ou cafés à base de lait, nettoyez le récipient à lait uniquement après la préparation de la dernière boisson. Pour commencer la préparation des boissons suivantes, appuyez sur BACK (Retour) lorsque le message CLEAN (Nettoyer) s'affiche.
- Si vous ne nettoyez pas le récipient à lait,  s'affiche pour vous rappeler qu'il doit être nettoyé.
- Le récipient à lait peut être placé au réfrigérateur.
- Dans certains cas, vous devez attendre que l'appareil soit réchauffé avant de procéder au nettoyage.

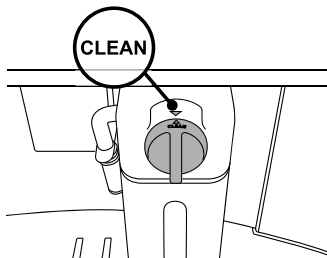

- ③ Tournez le bouton de réglage de la mousse à CLEAN (Nettoyer). CLEANING MILK CONTAINER UNDERWAY (Nettoyage du récipient à lait en cours).

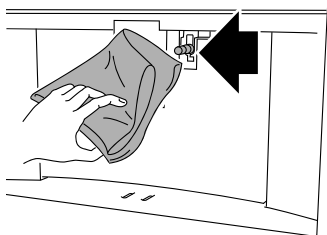

- ⑤ Retirez le récipient à lait et nettoyez le raccord de buse à vapeur avec une éponge.

IMPORTANT!

Ne laissez pas l'appareil sans surveillance pendant l'écoulement de l'eau chaude.

- ① Assurez-vous que la buse à vapeur soit correctement fixée au raccord de buse à eau chaude/vapeur.
- ② Placez un récipient sous le bec verseur (aussi près que possible pour éviter les éclaboussures).
- ③ Sélectionnez HOT WATER (Eau chaude). L'appareil distribue de l'eau chaude et une barre se remplit graduellement sur l'afficheur pour indiquer la progression. La distribution d'eau chaude s'arrête automatiquement.
Pour annuler la distribution d'eau chaude, appuyez sur CANCEL (Annuler).

Remarque :

- Si le mode 'Energy Saving' (Économie d'énergie) est activé, vous pourriez avoir à attendre quelques secondes avant que l'eau chaude soit distribuée.
- La distribution d'eau chaude peut être personnalisée (consultez les sections 'Personnalisation des boissons' et 'Mémorisation de votre profil personnel').

IMPORTANT!

- **Ne laissez pas l'appareil sans surveillance pendant la distribution de vapeur.**
- **Pour éviter les brûlures causées par des éclaboussures, arrêtez toujours la distribution de vapeur avant de retirer le récipient rempli de liquide.**

- ① Assurez-vous que la buse à vapeur soit correctement fixée au raccord de buse à eau chaude/vapeur.
- ② Remplissez un récipient d'eau à chauffer ou de lait à faire mousser et immergez le bec dans le liquide.
- ③ Sélectionnez STEAM (Vapeur) sur l'afficheur. Après quelques secondes, de la vapeur est produite par la buse à vapeur pour chauffer le liquide.
- ④ Une fois la température ou le niveau de moussage souhaité obtenu, arrêtez la distribution de vapeur en appuyant sur CANCEL (Annuler).

Remarque : Si le mode 'Energy Saving' (Économie d'énergie) est activé, vous pourriez avoir à attendre quelques secondes avant que la vapeur soit distribuée.

Conseils pour faire mousser le lait en utilisant la vapeur

- Pour choisir un récipient de dimensions adéquates, n'oubliez pas que le volume de liquide augmente deux ou trois fois.
- Pour une mousse plus dense et onctueuse, utilisez du lait écrémé ou léger à la température du réfrigérateur (environ 41 °F).
- Pour une mousse plus crémeuse, faites tourner le récipient avec des mouvements lents, du bas vers le haut.
- Pour éviter d'obtenir un lait peu mousseux ou avec de grosses bulles, nettoyez toujours le bec verseur de la manière décrite dans la section suivante.

Nettoyage de la buse à vapeur après l'utilisation

Nettoyez toujours la buse à vapeur après l'utilisation afin d'éviter l'accumulation de résidus de lait et toute obstruction.

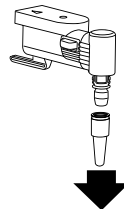
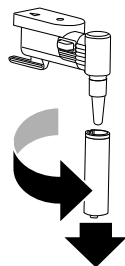
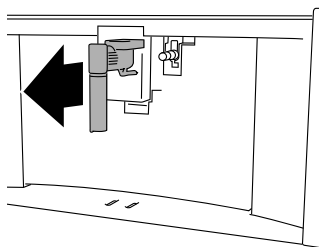





- ① Placez un récipient sous la buse à vapeur et distribuez un peu d'eau (consultez la section 'Distribution d'eau chaude'). Arrêtez la distribution d'eau chaude en appuyant sur CANCEL (Annuler).
- ② Attendez quelques minutes pour que le bec verseur refroidisse, puis retirez-le.
- ③ Maintenez le bec verseur d'une main et avec l'autre, tournez l'extrémité du bec verseur et tirez vers le bas.
- ④ Retirez également le raccord de buse à vapeur en tirant vers le bas.
- ⑤ Vérifiez que le trou dans le raccord de buse n'est pas obstrué. Si nécessaire, nettoyez-le à l'aide d'un cure-dent.
- ⑥ Lavez soigneusement toutes les pièces du bec verseur avec une éponge et de l'eau tiède.
- ⑦ Insérez le raccord de buse, puis l'extrémité du bec verseur sur la buse à vapeur en poussant vers le haut et en tournant dans le sens des aiguilles d'une montre jusqu'à ce qu'elle soit fixée.

Vous pouvez personnaliser les boissons en modifiant l'intensité et la quantité de café distribuée.

IMPORTANT

Lors de la personnalisation des réglages, du café et du lait sont distribués.

Par conséquent, placez une tasse ou un récipient sous les becs verseurs.

- ① Vérifiez que le profil à personnaliser est actif. Le profil actuellement actif est affiché dans l'écran d'accueil. Pour changer le profil actif, sélectionnez le profil sur l'afficheur, puis sélectionnez l'une des six icônes de profil disponibles. Cela vous permet de modifier les options de boisson pour ce profil.
Vous pouvez sélectionner des boissons MY personnalisées pour chacun des six profils.
- ② Dans le menu d'accueil, appuyez sur .
- ③ Pour accéder à l'écran de personnalisation, choisissez la boisson que vous souhaitez personnaliser.
Les accessoires correspondants doivent être insérés.
- ④ Pour les boissons avec café uniquement, CHOOSE COFFEE STRENGTH (Choisir l'intensité de café) :
Sélectionnez l'intensité requise en appuyant sur  ou , puis appuyez sur .
- ⑤ CUSTOMIZING COFFEE OR WATER QUANTITY, STOP TO SAVE (Personnalisation de la quantité de café ou d'eau, arrêt pour enregistrement) :
La distribution commence et la barre verticale sur l'afficheur indique la quantité de café distribuée. Le symbole de cercle à côté de la barre indique le réglage actuel.
- ⑥ Lorsque la quantité atteint la valeur minimale qu'il est possible de régler, CANCEL (Annuler) s'affiche.
- ⑦ Lorsque la quantité souhaitée est obtenue dans la tasse, appuyez sur CANCEL (Annuler).
- ⑧ SAVE NEW SETTINGS? (Enregistrer les nouveaux réglages?) : Appuyez sur YES (Oui) ou NO (Non).

L'appareil confirme si les valeurs ont été enregistrées ou non. Appuyez sur .

Remarque :

- Cappuccino et cafés à base de lait: la force du café est d'abord sauvegardée, suivie de la taille du premier lait, puis du café.
- HOT WATER (Eau chaude) : Lorsque l'appareil distribue de l'eau chaude. Appuyez sur CANCEL (Annuler) pour enregistrer la quantité requise.
- Appuyez sur BACK (Retour) pour quitter. Les valeurs ne seront pas enregistrées.



Taille de boisson

BOISSON	LA NORME	PROGRAMMABLE
	fl oz (ml)	fl oz (ml)
Espresso	1.35 (40)	0.68 - 2.71 (20 - 80)
Longue	5.41 (160)	3.89 - 8.45 (115 - 250)
Café	6.07 (180)	3.38 - 8.12 (100 - 240)
Double espresso	4.06 (120)	2.71 - 6.09 (80 - 180)
Eau chaude	8.45 (250)	0.68 - 14.20 (20 - 420)

MÉMORISATION DE VOTRE PROFIL PERSONNEL

L'appareil vous permet de mémoriser six profils différents, chacun associé à une icône différente.

Les valeurs intensité et quantité des boissons MY personnalisées sont enregistrées dans chaque profil (consultez la section 'Personnalisation des boissons '). L'ordre dans lequel toutes les boissons s'affichent varie selon la fréquence de sélection.

Pour sélectionner ou accéder à un profil, appuyez sur le profil en cours d'utilisation , appuyez sur  ou  jusqu'à ce que le profil requis s'affiche, puis appuyez sur le profil.

Remarque : Profil GUEST (Invité) : sélectionnez ce profil pour distribuer des boissons avec les réglages par défaut. La fonction  n'est pas active.

Nettoyage de l'appareil

Les pièces suivantes de l'appareil doivent être nettoyées régulièrement (reportez-vous à la page 2) :

- Circuit interne de l'appareil.
- Bac de récupération du marc.
- Plateau d'égouttage.
- Réservoir d'eau.
- Becs verseurs de café.
- Entonnoir à café prémoulu.
- Infuseur, accessible après l'ouverture du volet de l'infuseur.
- Récipient à lait.
- Raccord de buse à eau chaude/vapeur.
- Panneau de commande.

IMPORTANT!

- **N'utilisez pas de solvants, de détergents abrasifs ou d'alcool pour nettoyer la machine à café. Vous n'avez pas à utiliser de produits chimiques pour nettoyer l'appareil.**
- **Aucun des composants de l'appareil ne peut être lavé au lave-vaisselle, à l'exception du récipient à lait.**
- **N'utilisez pas d'objets métalliques pour enlever les dépôts de café, car ils pourraient égratigner les surfaces en métal ou plastique.**

Nettoyage du circuit interne de l'appareil.

Si l'appareil demeure inutilisé pendant plus de trois ou quatre jours, nous vous recommandons vivement avant de le réutiliser de mettre l'appareil en marche et de procéder comme suit :

- ① Effectuez deux ou trois cycles de rinçage en sélectionnant la fonction 'Rinse' (Rinçage) (consultez la section 'Rinçage').
- ② Distribuez de l'eau chaude pendant quelques secondes (consultez la section 'Distribution d'eau chaude').

Remarque : Après le nettoyage, il est normal que le bac de récupération du marc contienne de l'eau.

Nettoyage du bac de récupération du marc

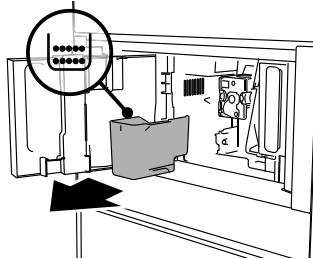

Lorsque EMPTY GROUNDS CONTAINER (Videz le bac de récupération du marc) s'affiche, vous devez vider et nettoyer le bac de récupération du marc. Vous ne pouvez pas réutiliser l'appareil avant d'avoir nettoyé le bac de récupération du marc. Même si le bac n'est pas plein, ce message s'affiche 72 heures après la préparation du premier café. Pour que l'appareil calcule correctement les 72 heures, évitez de l'éteindre avec l'interrupteur principal lorsque ce n'est pas nécessaire.

NETTOYAGE

Pour le nettoyage (avec l'appareil en marche) :

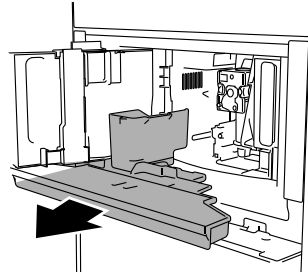
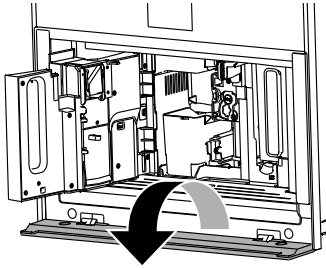

- ① Ouvrez le volet inférieur.
- ② Retirez le plateau d'égouttage, puis videz et nettoyez-le.
- ③ Videz le bac de récupération du marc et nettoyez-le avec soin pour enlever tous les résidus présents dans le fond. Vous pouvez le nettoyer en utilisant une spatule ou la brosse fournie.

IMPORTANT!

Lors du retrait du plateau d'égouttage, le bac de récupération du marc doit être vidé, même s'il ne contient qu'une petite quantité de marc. Sinon, lors de la préparation de vos prochains cafés, le bac de récupération du marc pourrait se remplir plus que prévu et obstruer l'appareil.

Nettoyage du plateau d'égouttage

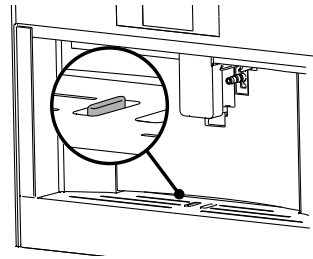
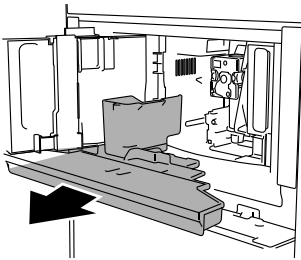

- ① Retirez le plateau d'égouttage et le bac de récupération du marc.
- ② Videz le plateau d'égouttage et le bac de récupération du marc, puis lavez-les.
- ③ Réinsérez le plateau d'égouttage et le bac de récupération du marc dans l'appareil.

IMPORTANT!

- Le plateau d'égouttage est muni d'un indicateur de niveau (rouge) indiquant le niveau de l'eau qu'il contient.
- Vous devez vider et nettoyer le plateau d'égouttage avant que l'indicateur commence à dépasser du plateau à tasse, car dans le cas contraire, l'eau pourrait déborder et endommager l'appareil, la surface d'appui et la zone environnante.

Nettoyage de l'intérieur de la machine à café

IMPORTANT!

Avant de nettoyer les pièces internes, vous devez éteindre l'appareil (consultez la section 'Mise en arrêt de l'appareil') et le débrancher de l'alimentation électrique.

N'immergez jamais l'appareil dans l'eau.

- 1 Vérifiez régulièrement (environ une fois par mois) que l'intérieur de l'appareil (accessible après le retrait du plateau d'égouttage) n'est pas sale.
- 2 Si nécessaire, enlevez les dépôts de café à l'aide de la brosse fournie et d'une éponge. Aspirez tous les résidus à l'aide d'un aspirateur.

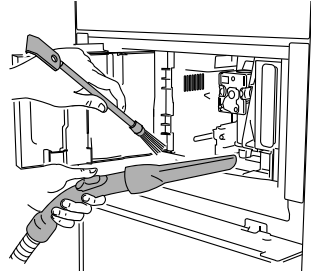

Nettoyage du réservoir d'eau

- 1 Nettoyez le réservoir d'eau régulièrement (environ une fois par mois) et chaque fois que vous remplacez le filtre adoucisseur d'eau (si fourni) à l'aide d'un chiffon humide et d'une petite quantité de détergent liquide à vaisselle. Rincez bien le réservoir avant de le remplir et le réinsérer dans l'appareil.
- 2 Retirez le filtre (si présent) et rincez-le à l'eau courante.
- 3 Réinstallez le filtre (si fourni), remplissez le réservoir avec de l'eau fraîche et réinsérez le réservoir dans l'appareil.
- 4 Pour les modèles avec filtre adoucisseur d'eau uniquement : Distribuez environ 3 oz liq. d'eau chaude pour réactiver le filtre.

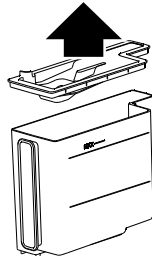

Nettoyage des becs verseurs de café

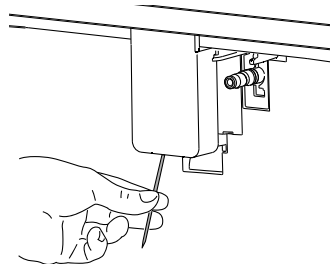
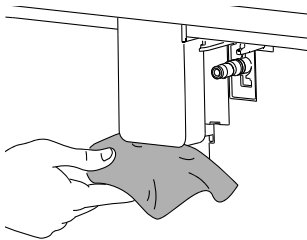

- 1 Nettoyez les becs verseurs de café régulièrement à l'aide d'une éponge ou d'un chiffon.
- 2 Vérifiez que les trous dans les becs verseurs de café ne sont pas obstrués. Si nécessaire, enlevez les dépôts de café à l'aide d'un cure-dent.

Nettoyage de l'entonnoir à café prémoulu

Vérifiez régulièrement (environ une fois par mois) que l'entonnoir à café prémoulu n'est pas obstrué. Si nécessaire, enlevez les dépôts de café à l'aide de la brosse fournie.

NETTOYAGE

Nettoyage de l'infuseur

L'infuseur doit être nettoyé au moins une fois par mois.

IMPORTANT!

L'infuseur ne doit pas être retiré lorsque l'appareil est en marche. Ne retirez pas l'infuseur avec force.

- ① Assurez-vous que l'appareil est correctement éteint (consultez la section 'Mise en arrêt de l'appareil').
- ② Ouvrez le volet d'entretien.

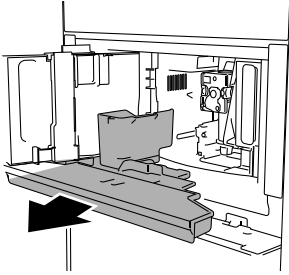

- ③ Retirez le plateau d'égouttage et le bac de récupération du marc.

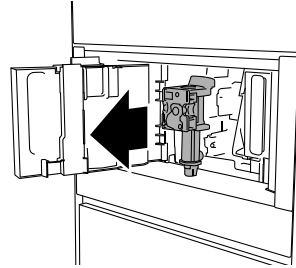

- ④ Enfoncez les deux boutons de dégagement colorés vers l'intérieur, tout en tirant l'infuseur vers l'extérieur.

IMPORTANT!

N'utilisez pas de détergent liquide à vaisselle pour nettoyer l'infuseur, car cela éliminerait le lubrifiant à l'intérieur du piston.

- ⑤ Plongez l'infuseur dans l'eau pendant environ cinq minutes, puis rincez-le.

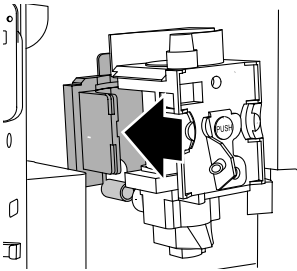

- ⑥ Après le nettoyage, réinstallez l'infuseur en le glissant sur le support interne et la tige dans le bas, puis poussez sur le symbole PUSH (Pousser) jusqu'au déclic de mise en place.

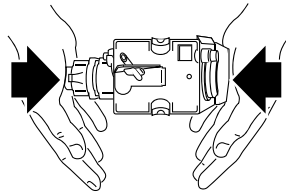

Remarque : Si vous avez de la difficulté à insérer l'infuseur, il est d'abord nécessaire de l'adapter à la bonne dimension en appuyant avec force sur les parties inférieure et supérieure, comme illustré.

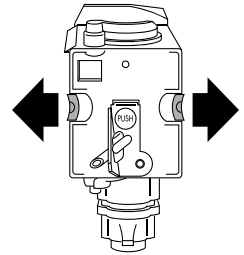

- ⑦ Une fois l'infuseur inséré, assurez-vous que les deux boutons de dégagement colorés sont sortis vers l'extérieur.
- ⑧ Réinstallez le plateau d'égouttage et le bac de récupération du marc.
- ⑨ Fermez le volet d'entretien.

Nettoyage du récipient à lait

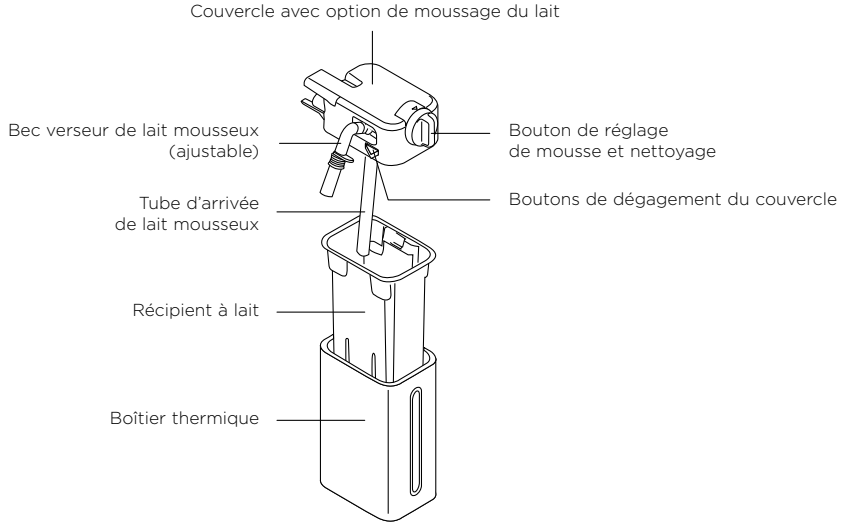

Chaque fois que le récipient à lait doit être rempli, nettoyez-le comme suit :

- ① Soulevez et retirez le couvercle.
- ② Retirez le récipient à lait du boîtier thermique, en le tenant par les deux pièces de préhension latérales.

IMPORTANT!

Le boîtier thermique ne doit pas être rempli ou immergé dans l'eau. Nettoyez-le uniquement avec un chiffon humide.

- ③ Retirez le bec verseur de lait et le tube d'arrivée.

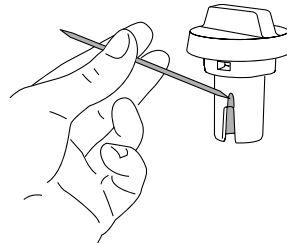
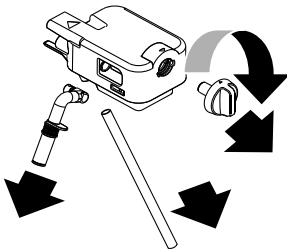

- ④ Tournez le bouton de réglage de la mousse dans le sens des aiguilles d'une montre à la position INSERT (Insérer) et tirez vers l'extérieur.
- ⑤ Lavez soigneusement tous les composants avec de l'eau chaude et un détergent liquide à vaisselle. Tous les composants et le récipient peuvent être lavés au lave-vaisselle. Assurez-vous qu'il n'y ait aucun résidu de lait dans le creux et la rainure sous le bouton. Si nécessaire, grattez la rainure à l'aide d'un cure-dent.

NETTOYAGE

- ⑥ Rincez l'intérieur du logement de bouton de réglage de la mousse et du trou de connecteur de moussage du lait.
- ⑦ Vérifiez que le tube d'arrivée et le bec verseur ne sont pas bouchés par des résidus de lait.
- ⑧ Repositionnez le bouton en alignant la flèche avec la mention INSERT (Insérer). Réinsérez le bec verseur et le tube d'arrivée de lait.
- ⑨ Placez le récipient à lait dans le boîtier thermique.
- ⑩ Remplacez le couvercle sur le récipient à lait.

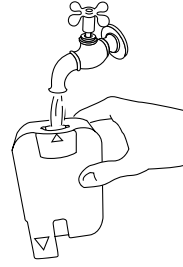

Nettoyage du raccord de buse à vapeur

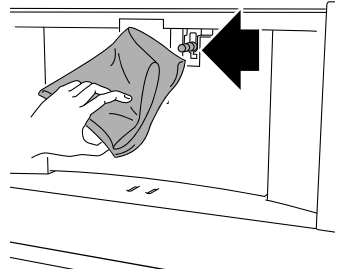

Chaque fois que vous remplissez le récipient à lait, nettoyez le raccord de buse avec une éponge afin de faire disparaître les résidus de lait sur les joints d'étanchéité.







DÉTARTRAGE

IMPORTANT!

- Lisez les instructions et les consignes sur l'emballage du détartrant.
- Utilisez uniquement un détartrant autorisé par le fabricant. L'utilisation d'un détartrant inapproprié et/ou l'exécution incorrecte du détartrage pourraient entraîner des défaillances non couvertes par la garantie du fabricant.

Procédez au détartrage de l'appareil lorsque DESCALING NEEDED PRESS OK TO START (Détartrage requis, appuyez sur ✓ pour démarrer) (-45min)  s'affiche. Pour le détartrer immédiatement, appuyez sur ✓ et suivez les instructions à partir de l'étape 4. Pour détartrer l'appareil plus tard, appuyez sur BACK (Retour). Le symbole  s'affiche pour vous rappeler que l'appareil nécessite un détartrage (le message s'affiche chaque fois que vous mettez l'appareil en marche).

Pour accéder au menu de détartrage :

- ① Appuyez sur .
- ② Appuyez sur  ou  jusqu'à ce que le symbole de détartrage  s'affiche.
- ③ Appuyez sur  pour démarrer le cycle de détartrage, puis suivez les instructions sur l'afficheur.

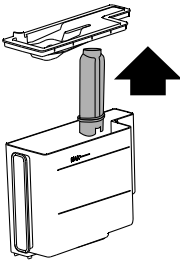

- ④ REMOVE WATER SOFTENER FILTER (Retirez le filtre adoucisseur d'eau) : retirez le réservoir d'eau, retirez le filtre adoucisseur d'eau  (si présent) et videz le réservoir d'eau. Appuyez sur NEXT (Suivant).

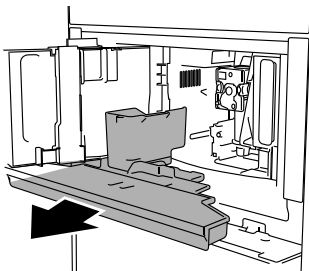

- ⑥ EMPTY GROUNDS CONTAINER AND DRIP TRAY (Videz le bac de récupération du marc et le plateau d'égouttage) : retirez, videz et réinstallez le plateau d'égouttage et le bac de récupération du marc. Appuyez sur NEXT (Suivant).

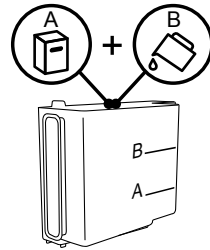

- ⑤ ADD DESCALER (LEVEL A) AND WATER (UP TO LEVEL B) (Ajoutez le détartrant (niveau A) et l'eau (jusqu'au niveau B)) : Versez le détartrant dans le réservoir jusqu'au niveau A marqué à l'intérieur du réservoir, puis ajoutez l'eau jusqu'au niveau B et réinstallez le réservoir d'eau. Appuyez sur NEXT (Suivant).

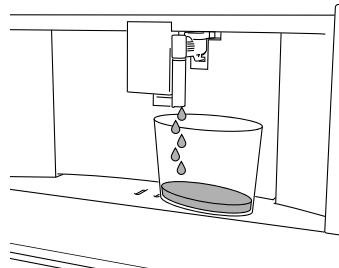

- ⑦ PLACE 2L CONTAINER UNDER SPOUTS PRESS OK TO START DESCALING (placer un conteneur de taille appropriée sous les points appuyer sur ✓ pour commencer le détartrage) : Placez un récipient vide sous la buse à vapeur et les becs verseurs de café.

DÉTARTRAGE

IMPORTANT!

De l'eau chaude contenant des produits chimiques s'écoule du bec verseur. Veillez à éviter tout contact avec les éclaboussures de cette solution.

- ⑧ Appuyez sur ✓ pour confirmer l'ajout de la solution de détartrage. DESCALING UNDERWAY, PLEASE WAIT (Détartrage en cours, veuillez patienter) s'affiche. Le programme de détartrage démarre et le liquide de détartrant s'écoule de la buse à vapeur et des becs verseurs de café. Une série de rinçages et d'interruptions sont effectués automatiquement pour éliminer tous les résidus de calcaire qui se trouvent à l'intérieur de la machine à café.

Après environ 25 minutes, le détartrage s'arrête :

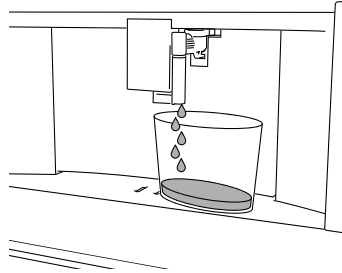
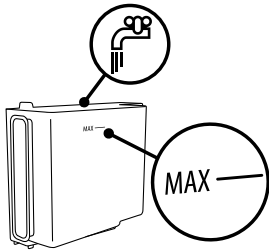

- ⑨ RINSE AND FILL WATER TANK UP TO MAX LEVEL (Rincez et remplissez le réservoir d'eau jusqu'au niveau maximal) : l'appareil est alors prêt pour le processus de rinçage avec de l'eau fraîche. Videz le récipient utilisé pour recueillir la solution détartrante. Retirez le réservoir d'eau, rincez-le à l'eau courante, remplissez-le jusqu'au niveau MAX avec de l'eau fraîche, puis réinsérez-le dans l'appareil.
- ⑩ POSITION 2L CONTAINER OK TO START RINSING (positionner un conteneur de taille appropriée ✓ pour commencer le rinçage) : Placez le récipient utilisé pour recueillir la solution détartrante sous la buse à vapeur, puis appuyez sur ✓.
- ⑪ L'eau chaude s'écoule d'abord des becs verseurs de café, puis de la buse à vapeur et RINSING UNDERWAY, PLEASE WAIT (Rinçage en cours, veuillez patienter) s'affiche.
- ⑫ Lorsque le réservoir d'eau est complètement vide, videz le récipient utilisé pour recueillir l'eau de rinçage.

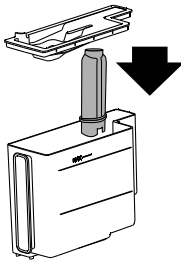

- ⑬ (Si le filtre est installé) INSERT FILTER INTO ITS HOUSING (Insérez le filtre dans son logement). Appuyez sur NEXT (Suivant) et retirez le réservoir d'eau. Réinstallez le filtre adoucisseur d'eau, si vous l'avez enlevé précédemment.

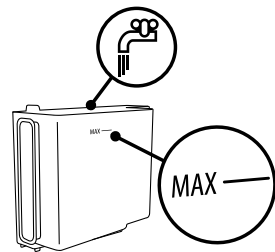

- ⑭ RINSE AND FILL WATER TANK UP TO MAX LEVEL (Rincez et remplissez le réservoir d'eau jusqu'au niveau max.) : Remplissez le réservoir jusqu'au niveau MAX avec de l'eau fraîche.

DÉTARTRAGE

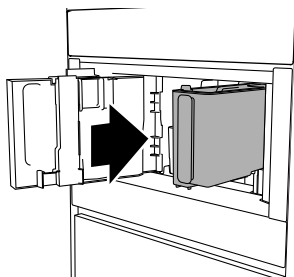

- ⑮ INSERT WATER TANK (Insérez le réservoir d'eau) : Réinstallez le réservoir d'eau dans l'appareil.

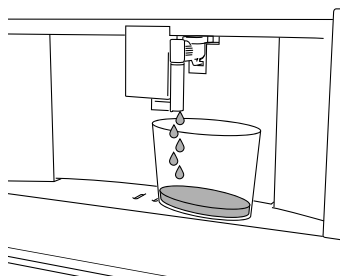

- ⑯ POSITION 2L CONTAINER OK TO START RINSING (positionner un conteneur de taille appropriée ✓ pour commencer le rinçage) : Après l'avoir vidé, placez le récipient utilisé pour recueillir la solution détartrante sous la buse à eau chaude/vapeur, puis appuyez sur ✓.
- ⑰ L'eau chaude s'écoule de la buse à vapeur et RINSING UNDERWAY (Rinçage en cours) s'affiche.

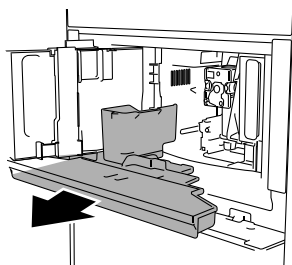

- ⑱ EMPTY DRIP TRAY (Videz le plateau d'égouttage) : À la fin du rinçage, retirez, videz et réinstallez le plateau d'égouttage et le bac de récupération du marc. Appuyez sur NEXT (Suivant).
- ⑲ DESCALE COMPLETE (Détartrage terminé) : appuyez sur ✓.
- ⑳ FILL TANK WITH FRESH WATER (Remplissez le réservoir avec de l'eau fraîche) : videz le récipient utilisé pour recueillir l'eau de rinçage, retirez le réservoir d'eau et remplissez-le jusqu'au niveau MAX avec de l'eau fraîche, puis réinstallez le réservoir d'eau dans l'appareil.
- ㉑ Le détartrage est terminé.





Remarque :

- Si le cycle de détartrage ne se termine pas correctement, par exemple en cas de panne de courant, nous vous recommandons de répéter le cycle.
- Après le détartrage, il est normal que le bac de récupération du marc contienne de l'eau. Si le réservoir d'eau n'a pas été rempli jusqu'au niveau MAX, à la fin du détartrage, l'appareil demande un troisième rinçage pour garantir que la solution détartrante a été complètement éliminée des circuits internes de l'appareil. Avant de démarrer le cycle de rinçage, souvenez-vous de vider le plateau d'égouttage.
- L'appareil pourrait demander des cycles de détartrage à des intervalles très rapprochés. Cela est tout à fait normal; les cycles sont requis par le système de contrôle avancé de l'appareil.

FILTRE ADOUCISSEUR D'EAU

Certains modèles sont fournis avec un filtre adoucisseur d'eau. Si le filtre n'est pas inclus avec votre modèle, nous vous recommandons de vous en procurer un auprès d'un fournisseur autorisé. Pour utiliser le filtre correctement, suivez les instructions ci-dessous.

Installation du filtre

- ① Retirez le filtre de l'emballage.
- ② Appuyez sur .
- ③ Appuyez sur  ou  jusqu'à ce que  WATER FILTER (Filtre à eau) s'affiche.
- ④ Appuyez sur .
- ⑤ TURN DATE INDICATOR TO DISPLAY NEXT 2 MONTHS (Tournez l'indicateur de date pour afficher les 2 prochains mois) : tournez le disque indicateur de date jusqu'à ce que les deux prochains mois de l'année soient affichés. Appuyez sur NEXT (Suivant).

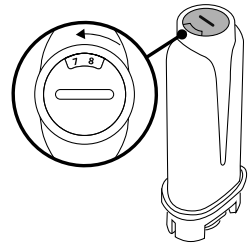

Remarque : Le filtre peut durer environ deux mois lorsque l'appareil est utilisé normalement. Si la machine à café demeure inutilisée avec le filtre installé, sa durée de vie maximale est de trois semaines.



- ① RUN WATER INTO FILTER HOLE UNTIL IT COMES OUT FROM OPENINGS (Faites couler de l'eau dans l'orifice du filtre jusqu'à ce qu'elle sorte par les ouvertures) : Pour activer le filtre, faites couler de l'eau du robinet dans l'orifice du filtre comme illustré, jusqu'à ce que l'eau sorte par les ouvertures latérales pendant plus d'une minute. Appuyez sur NEXT (Suivant).

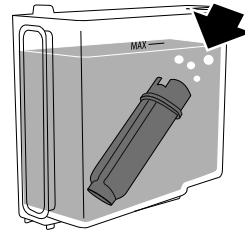

- ② Retirez le réservoir de l'appareil et remplissez-le d'eau.
- ③ IMMERSE FILTER IN THE WATER TANK LETTING AIR BUBBLES ESCAPE (Immergez le filtre dans le réservoir d'eau en laissant les bulles d'air s'échapper) : Placez le filtre dans le réservoir d'eau et immergez-le complètement pendant environ dix secondes, en laissant les bulles d'air s'échapper. Appuyez sur NEXT (Suivant).

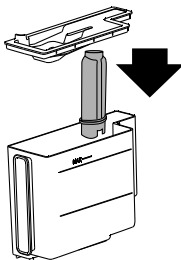



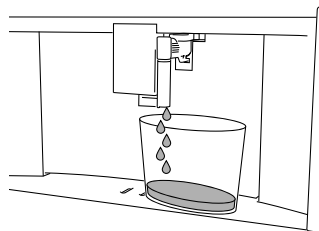

- ④ Insérez le filtre dans le logement de filtre et poussez-le aussi loin que possible. Appuyez sur NEXT (Suivant).
- ⑤ INSERT WATER TANK (Insérez le réservoir d'eau) : Refermez le réservoir avec le couvercle, puis réinsérez le réservoir dans l'appareil.









- ⑥ PLACE 2L CONTAINER UNDER SPOUTS, PRESS OK TO FILL FILTER (placer un récipient sous les poissos, appuyer  pour remplir le filtre) : Placez un récipient d'une capacité minimale de 17 oz liq. sous le bec verseur, puis appuyez sur . La distribution démarre et s'arrête automatiquement. Le symbole  s'affiche à côté de l'heure pour indiquer que le filtre est activé. Vous pouvez alors utiliser la machine à café.

Remplacement du filtre

Remplacez le filtre lorsque  REPLACE WATER SOFTENER FILTER, PRESS OK TO START (Remplacez le filtre adoucisseur d'eau et appuyez sur  pour démarrer) s'affiche : pour le remplacer immédiatement, appuyez sur  et suivez les instructions à partir de l'étape 4.











Pour remplacer le filtre plus tard, appuyez sur BACK (Retour). Le symbole  s'affiche pour vous rappeler de remplacer le filtre.

- ① Retirez le réservoir et le filtre usé.
- ② Retirez le nouveau filtre de l'emballage.
- ③ Appuyez sur .
- ④ Appuyez sur  ou  jusqu'à ce que  WATER FILTER (Filtre à eau) s'affiche.
- ⑤ Appuyez sur .
- ⑥  REPLACE FILTER (Remplacez le filtre) s'affiche.
- ⑦ Appuyez sur .
- ⑧ Effectuez les actions décrites dans la section précédente à partir de l'étape 5. Le filtre est alors actif et vous pouvez utiliser la machine à café.

Remarque : Après deux mois (vérifiez l'indicateur de date) ou lorsque l'appareil demeure inutilisé pendant trois semaines, vous devez remplacer le filtre même si le message de remplacement de filtre ne s'affiche pas.

Retrait du filtre

Si vous souhaitez utiliser l'appareil sans le filtre vous devez le retirer et modifier les réglages de l'appareil.

- ① Retirez le réservoir et le filtre usé.
- ② Appuyez sur .
- ③ Appuyez sur  ou  jusqu'à ce que  WATER FILTER (Filtre à eau) s'affiche.
- ④ Appuyez sur .
- ⑤  REMOVE FILTER (Retirez le filtre) s'affiche.
- ⑥ Appuyez sur .
- ⑦  CONFIRM REMOVE FILTER (Confirmez le retrait du filtre) : appuyez sur  (ou appuyez sur BACK (Retour) pour retourner au menu de réglages).
- ⑧  FILTER REMOVED (Filtre retiré) : la modification a été enregistrée. Appuyez sur .

MESSAGES AFFICHÉS

MESSAGE AFFICHÉ

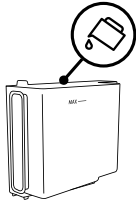

FILL TANK WITH FRESH WATER (Remplissez le réservoir avec de l'eau fraîche)

CAUSE POSSIBLE

Quantité d'eau insuffisante dans le réservoir.

SOLUTION

Remplissez le réservoir d'eau et assurez-vous qu'il soit inséré correctement, en le poussant aussi loin que possible jusqu'au déclic de mise en place.

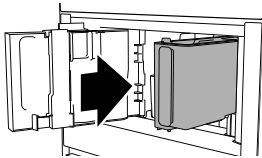

INSERT WATER TANK (Insérez le réservoir d'eau)

Le réservoir n'est pas correctement installé.

Insérez le réservoir correctement et poussez-le aussi loin que possible.

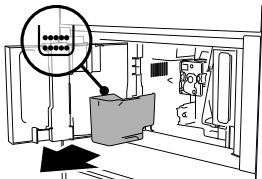

EMPTY GROUNDS CONTAINER (Videz le bac de récupération du marc)

Le bac de récupération du marc est plein.

Videz le bac de récupération du marc et le plateau d'égouttage, nettoyez-les et réinstallez-les dans l'appareil. Veuillez noter que lors du retrait du plateau d'égouttage, le bac de récupération du marc doit être vidé, même s'il ne contient qu'une petite quantité de marc. Sinon, lors de la préparation de vos prochaines boissons, le bac de récupération du marc pourrait se remplir plus que prévu et obstruer l'appareil.

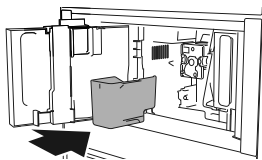

INSERT GROUNDS CONTAINER (Insérez le bac de récupération du marc)

Après le nettoyage, le bac de récupération du marc n'a pas été réinséré.

Retirez le plateau d'égouttage et insérez le bac de récupération du marc.

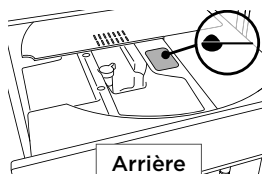

ADD PRE-GROUND COFFEE, COFFEE MAX. 1 MEASURE (Ajoutez le café pré moulu, max. 1 mesure)

La fonction de 'café pré moulu' a été sélectionnée sans aucun café pré moulu dans l'entonnoir.



Placez le café pré moulu dans l'entonnoir et redémarrez la distribution.

L'entonnoir à café pré moulu est obstrué.

Videz l'entonnoir de la manière décrite dans la section 'Nettoyage de l'entonnoir à café pré moulu'.

Arrière

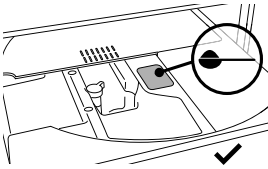
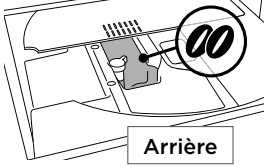
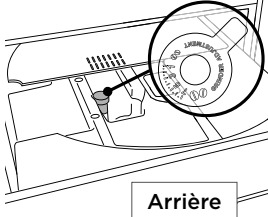
MESSAGES AFFICHÉS

MESSAGE AFFICHÉ	CAUSE POSSIBLE	SOLUTION
 <p>ADD COFFEE, COFFEE MAX. 1 MEASURE (Ajoutez le café, max. 1 mesure)</p>	<p>Un café allongé avec du café prémoulu a été sélectionné.</p>	<p>Placez le café prémoulu dans l'entonnoir et appuyez sur ✓ pour continuer et effectuer la distribution.</p>
 <p>FILL BEANS CONTAINER (Remplissez le récipient à grains)</p>	<p>Il n'y a plus de grains de café.</p>	<p>Remplissez le récipient à grains.</p>
 <p>GROUND TOO FINE. ADJUST MILL 1 CLICK WHILE IN OPERATION (Mouture trop fine. Réglez le moulin d'un clic pendant le fonctionnement)</p>	<p>La mouture est trop fine et le café est distribué trop lentement ou pas du tout.</p>	<p>Recommencez la distribution du café et tournez le bouton de réglage de la mouture d'un clic dans le sens des aiguilles d'une montre vers '7' pendant que le moulin à café fonctionne. Si la distribution est toujours trop lente après la préparation d'au moins deux cafés, recommencez la procédure d'ajustement en tournant le bouton de réglage de la mouture d'un autre clic jusqu'à ce que la distribution soit adéquate (consultez la section 'Réglage du moulin à café'). Si le problème persiste, assurez-vous que le réservoir d'eau est complètement inséré.</p>
 <p>Arrière</p> <p>SELECT A Milder TASTE OR REDUCE PRE-GROUND COFFEE QUANTITY (Sélectionnez une intensité plus douce ou réduisez la quantité de café prémoulu)</p>	<p>Si vous utilisez un filtre adoucisseur d'eau, une bulle d'air pourrait s'être formée à l'intérieur du circuit, obstruant ainsi la distribution.</p>	<p>Faites couler un peu d'eau par le bec verseur d'eau chaude jusqu'à ce que le débit devienne régulier.</p>
	<p>Une trop grande quantité de café est utilisée.</p>	<p>Sélectionnez une intensité plus douce en appuyant sur STRENGTH (intensité) ☉ ou réduisez la quantité de café prémoulu (maximum 1 mesure).</p>

MESSAGES AFFICHÉS

MESSAGE AFFICHÉ

CAUSE POSSIBLE

SOLUTION

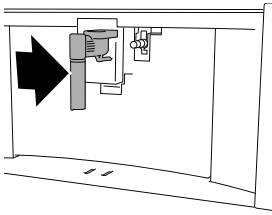

Le bec verseur d'eau chaude n'est pas inséré ou correctement inséré.

Insérez le bec verseur d'eau aussi loin que possible.

INSERT WATER SPOUT
(Insérez le bec verseur d'eau)

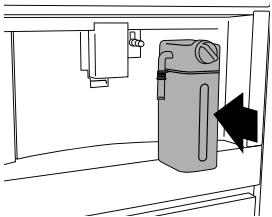

Le récipient à lait n'est pas inséré correctement.

Insérez le récipient à lait aussi loin que possible.

INSERT MILK CONTAINER
(Insérez le récipient à lait)

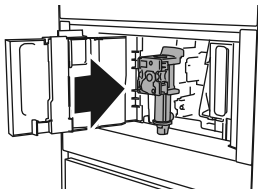

L'infuseur n'a pas été réinstallé après le nettoyage.

Insérez l'infuseur de la manière décrite dans la section 'Nettoyage de l'infuseur'.

INSERT INFUSER ASSEMBLY
(Insérez l'assemblage d'infuseur)

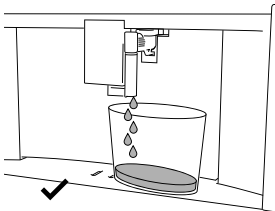

Le circuit d'eau est vide.

Appuyez sur ✓ pour distribuer l'eau à partir du bec verseur jusqu'à ce que le débit soit normal. La distribution s'arrête automatiquement.

Si le problème persiste, assurez-vous que le réservoir d'eau est complètement inséré.

WATER CIRCUIT EMPTY
PRESS OK TO START
FILLING PROCESS
(Circuit d'eau vide, appuyez sur ✓ pour commencer le remplissage)

MESSAGES AFFICHÉS

MESSAGE AFFICHÉ

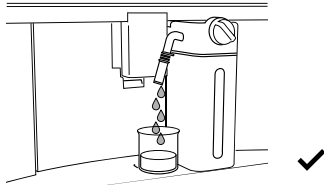

PRESS OK TO START CLEANING PROCESS OR TURN MILK FROTH ADJUSTMENT DIAL (Appuyez sur ✓ pour démarrer le processus de nettoyage ou tournez le bouton de réglage de la mousse de lait)

CAUSE POSSIBLE

Le récipient à lait a été inséré avec le bouton de réglage de la mousse à la position CLEAN (Nettoyer).

SOLUTION

Appuyez sur ✓ pour poursuivre avec la fonction CLEAN (Nettoyer) ou tournez le bouton de réglage de la mousse à l'une des positions d'utilisation du lait.

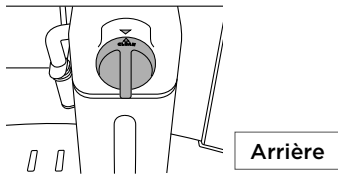

TURN DIAL TO <CLEAN> POSITION TO START CLEANING (Tournez le bouton à la position <Nettoyage> pour démarrer le nettoyage)

Du lait a été distribué récemment et les tubes à l'intérieur du récipient à lait doivent être nettoyés.

Tournez le bouton de réglage de la mousse à CLEAN (Nettoyer).

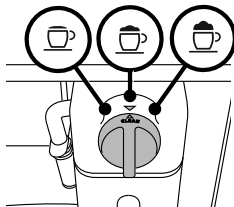

TURN THE MILK FROTH ADJUSTMENT DIAL TO MILK POSITION (Tournez le bouton de réglage de la mousse de lait à la position d'utilisation du lait)

Le récipient à lait a été inséré avec le bouton de réglage de la mousse à la position CLEAN (Nettoyer).

Tournez le bouton à la position de mousse requise.



DESCALING NEEDED PRESS OK TO START (Détartrage requis, appuyez sur ✓ pour démarrer) (~45min)

L'appareil doit être détartré.

Appuyez sur ✓ pour démarrer le détartrage ou sur BACK (Retour) pour le détartrer plus tard. La procédure de détartrage décrite dans la section 'Détartrage' doit être effectuée.









REPLACE WATER FILTER PRESS OK TO START (Remplacez le filtre à eau et appuyez sur ✓ pour démarrer)

Le filtre adoucisseur d'eau est saturé.

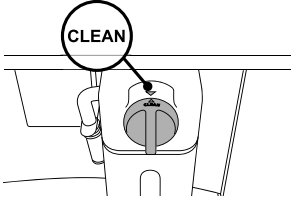
Appuyez sur ✓ pour remplacer ou retirer le filtre, ou sur BACK (Retour) pour effectuer la procédure ultérieurement. Suivez les instructions de la section 'Filtre adoucisseur d'eau'.

MESSAGES AFFICHÉS

MESSAGE AFFICHÉ	CAUSE POSSIBLE	SOLUTION
 <p>GENERAL ALARM: REFER TO USER MANUAL (Alarme générale : reportez-vous au manuel d'utilisation)</p>	L'intérieur de l'appareil est très sale.	Nettoyez soigneusement l'intérieur de l'appareil, de la manière décrite dans la section 'Nettoyage'. Si le message s'affiche toujours après le nettoyage, communiquez avec l'assistance à la clientèle.
	L'appareil doit être détartré et/ou le filtre doit être remplacé.	La procédure de détartrage décrite dans la section 'Détartrage' doit être effectuée et/ou le filtre doit être remplacé ou retiré de la manière décrite dans la section 'Filtre adoucisseur d'eau'.
	Les tubes à l'intérieur du récipient à lait doivent être nettoyés.	 <p>Tournez le bouton de réglage de la mousse à CLEAN (Nettoyer).</p>
	Le filtre doit être remplacé.	Remplacez le filtre ou retirez-le de la manière décrite dans la section 'Filtre adoucisseur d'eau'.
	L'appareil doit être détartré.	La procédure de détartrage décrite dans la section 'Détartrage' doit être effectuée.
	La fonction de démarrage automatique est activée.	Pour désactiver la fonction, procédez de la manière décrite dans la section 'démarrage automatique'.
	L'économie d'énergie est activée.	Pour désactiver l'économie d'énergie, procédez de la manière décrite dans la section 'Économie d'énergie'.

DÉPANNAGE

Si vous ne parvenez pas à résoudre le problème à l'aide des solutions décrites, communiquez avec l'assistance à la clientèle.

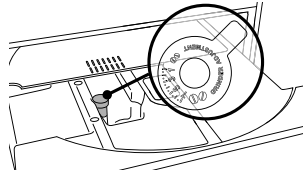
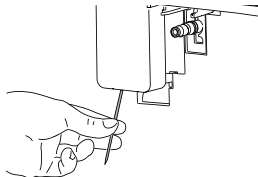
PROBLÈME	CAUSE POSSIBLE	SOLUTION
Le café n'est pas chaud	Les tasses n'étaient pas préchauffées.	Chauffez les tasses en les rinçant à l'eau chaude (Remarque : vous pouvez utiliser la fonction d'eau chaude).
	L'infuseur a refroidi, car de deux à trois minutes se sont écoulées depuis la préparation du dernier café.	Avant de préparer le café, chauffez l'infuseur en rinçant à l'aide de la fonction de rinçage (consultez la section 'Rinçage').
	Une température basse est réglée pour le café.	Sélectionnez une température plus chaude dans le menu (consultez la section 'Température du café').
Le café n'est pas assez fort ou suffisamment onctueux	La mouture du café est trop grossière.	 <p>Tournez le bouton de réglage de la mouture d'un clic dans le sens contraire des aiguilles d'une montre vers '1' pendant que le moulin à café fonctionne. Continuez d'un clic à la fois jusqu'à ce que vous obteniez la distribution de café souhaitée. L'effet est seulement visible après la distribution de deux cafés (consultez la section 'Réglage du moulin à café'). Si le café n'est toujours pas à votre goût, essayez un café de marque différente.</p>
	La mouture du café est trop fine.	Tournez le bouton de réglage de la mouture d'un clic dans le sens des aiguilles d'une montre vers '7' pendant que le moulin à café fonctionne. Continuez d'un clic à la fois jusqu'à ce que vous obteniez la distribution de café souhaitée. L'effet est seulement visible après la distribution de deux cafés (consultez la section 'Réglage du moulin à café').
Le café est distribué trop lentement ou une goutte à la fois	Les becs verseurs de café sont obstrués.	 <p>Nettoyez les becs verseurs à l'aide d'un cure-dent.</p>
Le café ne s'écoule pas de l'un ou des deux becs verseurs	Les becs verseurs de café sont obstrués.	
L'appareil ne produit pas de café	L'appareil a détecté des impuretés dans ses circuits internes. 'Cleaning underway' (Nettoyage en cours) s'affiche.	Attendez que l'appareil soit de nouveau prêt à l'utilisation et resélectionnez la boisson requise. Communiquez avec l'assistance à la clientèle si le problème persiste.

DÉPANNAGE

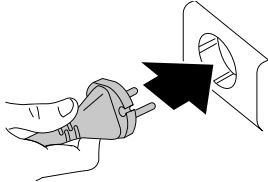
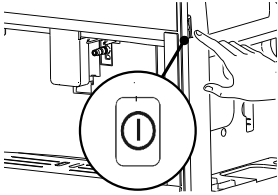
PROBLÈME	CAUSE POSSIBLE	SOLUTION
L'appareil ne s'allume pas	Il n'est pas branché à la prise de courant.	 <p>Branchez-le à la prise de courant.</p>
	L'interrupteur principal n'est pas à la position de mise en marche.	 <p>Appuyez sur l'interrupteur principal.</p>
L'infuseur ne peut pas être retiré	L'appareil n'a pas été éteint correctement.	Éteignez l'appareil en appuyant sur la touche AUTO OFF (Arrêt automatique) (consultez la section 'Mise en arrêt de l'appareil').
À la fin du détartrage, l'appareil demande un troisième rinçage	Pendant les deux cycles de rinçage, le réservoir d'eau n'a pas été rempli au niveau MAX.	Suivez les instructions affichées par l'appareil, mais videz d'abord le plateau d'égouttage pour éviter tout débordement d'eau.
Le lait ne s'écoule pas du bec verseur de lait	Le couvercle du récipient à lait est sale.	Nettoyez le couvercle du récipient à lait de la manière décrite dans la section 'Nettoyage du récipient à lait'.
Le lait contient de grosses bulles et gicle du bec verseur de lait ou la mousse est insuffisante	Le lait n'est pas suffisamment froid ou le lait utilisé n'est pas léger ou écrémé.	Utilisez du lait léger ou écrémé à la température du réfrigérateur (environ 41 °F). Si le résultat n'est pas satisfaisant, essayez un lait de marque différente.
	Le bouton de réglage de la mousse est réglé incorrectement.	Réglez-le en suivant les instructions de la section 'Réglage de la quantité de mousse'.
	Le couvercle du récipient à lait ou le bouton de réglage de la mousse est sale.	Nettoyez le couvercle du récipient à lait ou le bouton de réglage de la mousse de la manière décrite dans la section 'Nettoyage du récipient à lait'.
	Le raccord de buse à eau chaude/vapeur est sale.	Nettoyez le raccord de buse de la manière décrite dans la section 'Nettoyage du raccord de buse à eau chaude/vapeur'.
L'appareil émet des bruits ou de petits nuages de vapeur pendant qu'il n'est pas utilisé	L'appareil est prêt à l'utilisation ou a été récemment éteint et de la condensation s'écoule dans le vaporisateur chaud.	Cela est normal. Pour éviter cette situation, videz le plateau d'égouttage.

GARANTIE ET SERVICE

Avant d'effectuer un appel de service ou une demande d'assistance...

Vérifiez les points que vous pouvez contrôler vous-même. Consultez les instructions d'installation et le guide d'utilisation pour vous assurer que :

- ① Votre produit est installé correctement.
- ② Vous êtes familier avec son fonctionnement normal.

Si après la vérification de ces points, vous avez toujours besoin d'assistance ou de pièces, reportez-vous au manuel d'entretien et de garantie pour obtenir des informations sur la garantie et les coordonnées d'un centre de service autorisé ou de l'assistance à la clientèle, ou contactez-nous par l'entremise de notre site Web fisherpaykel.com.

Remplir et conserver pour référence ultérieure :

Modèle _____

N° de série _____

Date d'achat _____

Acheteur _____

Détaillant _____

Banlieue _____

Ville _____

Pays _____

FISHERPAYKEL.COM

© Fisher & Paykel Appliances 2020. Tous droits réservés.

Les caractéristiques de produit présentées dans ce livret s'appliquent aux modèles et produits spécifiques qui y sont décrits à la date de publication. Dans le cadre de notre politique d'amélioration en permanence de nos produits, ces caractéristiques peuvent être modifiées à tout moment. Nous vous recommandons de vérifier auprès de votre détaillant que ce livret décrit le produit actuellement disponible.

CA

591541D 02.20