

**FISHER & PAYKEL**

**FRONT LOADING CLOTHES WASHER**

---

WH2424F & WH2424P models

**LAVEUSE À CHARGEMENT FRONTAL**

---

Modèles WH2424F & WH2424P

**INSTALLATION GUIDE / USER GUIDE  
GUIDE D'INSTALLATION / GUIDE D'UTILISATION**

**US CA**

---

**English**

---

**Page 1 - 52**

---

**Français**

---

**Page 55 - 106**

---

---

Introduction	3
Safety and warnings	4
Installation instructions	7
Before you do your first wash	17
Getting started	18
Washer controls	22
Safety features	23
Sorting and loading	24
Detergent and fabric softener	26
Wash cycles	30
Wash cycle options	32
Customizing wash cycles	36
Caring for your washer	37
Before you call for service	40
Fault codes	42
Troubleshooting	43
Limited warranty	49

---

## **IMPORTANT!**

### **SAVE THESE INSTRUCTIONS**

The models shown in this User guide may not be available in all markets and are subject to change at any time. For current details about model and specification availability in your country, please go to our website [www.fisherpaykel.com](http://www.fisherpaykel.com) or contact your local Fisher & Paykel dealer.

## **Registration**

Register your product with us so we can provide you with the best service possible.

To register your product visit our website: [www.fisherpaykel.com](http://www.fisherpaykel.com)



## Welcome

Thank you for buying a Fisher & Paykel clothes washer. We are proud of this washer and trust it will serve you well for many years.

At Fisher & Paykel we aim to provide innovative products that are simple to use, ergonomic and kind to the environment. Your washer has numerous wash cycles and options so you can perform every wash task with ease and the knowledge your clothes are receiving the best possible care.

Please take the time to read these instructions carefully before you begin using your machine.

Following the advice in this User guide will ensure you get the performance you expect from your machine and that you get the best possible wash results. Keep these instructions for future reference.

We hope you enjoy your new washer. We have certainly enjoyed designing it for you.

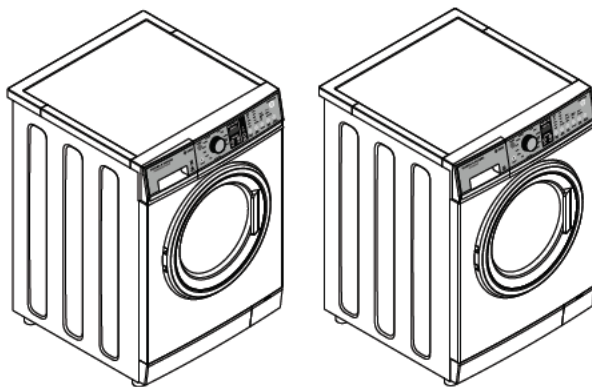

Front loading washer models

## SAFETY AND WARNINGS

---

### Read all safety information before using

Many washers are located near a gas dryer or a water heater in the home.

### **WARNING!**



#### **Risk of Fire Hazard**

- **For your safety the information in this manual must be followed to minimize the risk of fire or explosion or to prevent property damage, personal injury or loss of life.**
- **Do not store or use gasoline or other flammable vapors and liquids in the vicinity of this or any other appliance.**
- **Installation and service must be performed by a qualified installer, service agency or the gas supplier.**

### **What to do if you smell gas**

- DO NOT try to light any appliance.
- DO NOT touch an electrical switch; do not use any phone in your building.
- Clear the room, building or area of all occupants.
- Immediately call your gas supplier from your neighbor's phone. Follow the gas supplier's instructions.
- If you cannot reach your gas supplier, call the fire department.

### **Water heater safety**

Under certain conditions Hydrogen gas may be produced in a water heater that has not been used for two weeks or more.

### **HYDROGEN GAS CAN BE EXPLOSIVE UNDER THESE CIRCUMSTANCES.**

If the hot water has not been used for two weeks or more, prevent the possibility of damage or injury by turning on all hot water faucets and allowing them to run for several minutes before using any electrical appliance which is connected to the hot water system. This will allow any hydrogen gas to escape. Since the gas is flammable, do not smoke or use an open flame or appliance during this process.

## **SAVE THESE INSTRUCTIONS**

**⚠ WARNING!****Risk of Fire, Electric Shock and Injury to Persons Hazards**

- Follow the safety precautions outlined in this User guide.
- Failure to do so can result in death, electric shock, fire or injury to persons.

## IMPORTANT SAFETY INSTRUCTIONS

**WARNING!** When using your clothes washer, follow basic precautions, including the following:

- Read all instructions before using the appliance.
- **DO NOT** wash or dry articles that have been previously cleaned in, washed in, soaked in or spotted with gasoline, dry-cleaning solvents, or other flammable or explosive substances, as they give off vapors that could ignite or explode.
- **DO NOT** add gasoline, dry-cleaning solvents, or other flammable or explosive substances to the wash water. These substances give off vapors that could ignite or explode.
- Under certain conditions, hydrogen gas may be produced in a hot-water system that has not been used for 2 weeks or more. **HYDROGEN GAS IS EXPLOSIVE.** If the hot water system has not been used for such a period, before using a washing machine, turn on all hot-water faucets and let the water flow from each for several minutes. This will release any accumulated hydrogen gas. As the gas is flammable, **DO NOT** smoke or use an open flame during this time.
- **DO NOT** allow children to play on or in this appliance. Close supervision of children is necessary when this appliance is used near children. Before the washer is removed from service or discarded, remove the door. Failure to follow these instructions may result in death or injury to persons.
- **DO NOT** reach into the appliance if the tub or agitator is moving to prevent accidental entanglement.
- **DO NOT** install or store this appliance where it will be exposed to the weather.
- **DO NOT** tamper with controls, repair or replace any part of the appliance or attempt any servicing unless specifically recommended in this User guide or in published user repair instructions that you understand and have skills to carry out.
- **DO NOT** operate this appliance if it is damaged, malfunctioning, partially disassembled, or has missing or broken parts including a damaged cord or plug.
- Unplug the appliance or turn off the circuit breaker before servicing. Pressing the Power button **DOES NOT** disconnect power.
- Refer to the 'Electrical connection' section located in the installation instructions for grounding instructions.

**SAVE THESE INSTRUCTIONS**

## SAFETY AND WARNINGS

---

- Use this appliance only for its intended purpose as described in this User guide.
- Connect to a properly rated, protected and sized power supply circuit to avoid electrical overload.
- Connect to adequate plumbing and drain facilities as described in the Installation Instructions.
- When disconnecting the appliance pull by the plug rather than the cord or junction of cord to avoid damage to the cord or junction of the cord and plug.
- Make sure that the cord is located so that it will not be stepped on, tripped over or otherwise subject to damage or stress.
- Keep all laundry aids (such as detergents, bleach, fabric softener, etc.) out of the reach of children, preferably in a locked cabinet. Observe all warnings on container labels to avoid personal injury.
- Keep the area around/underneath your appliance free from the accumulation of combustible materials, such as lint, paper, rags, chemicals, etc.
- Keep the floor around your appliance clean and dry to reduce the possibility of slipping.
- Before unloading or adding clothes, press ►II and wait until the washer has completely stopped before opening the door.
- Do not leave washer door open during the cycle. The washer will not function. To start close door and press ►II .
- The laundry process can reduce the flame retardancy of fabrics. To avoid such a result, the garment manufacturer's care instructions should be followed very carefully.
- Do not mix chlorine bleach with ammonia or acid such as vinegar and/or rust remover. Mixing can produce a toxic gas which may cause death.
- Never climb on or stand on the washer top.
- Do not wash fiberglass articles in your washer. Skin irritation could result from the remaining particles that may be picked up by clothing during subsequent washer use.
- Do not touch the glass part of the door during a cycle as the door can become hot.

### **WARNING!**

This product contains a chemical known to the State of California to cause cancer, birth defects or other reproductive harm.

For more information on these regulations and a list of chemicals, visit:

<https://oehha.ca.gov/proposition-65/general-info/proposition-65-plain-language>.

**SAVE THESE INSTRUCTIONS**



## Product dimensions

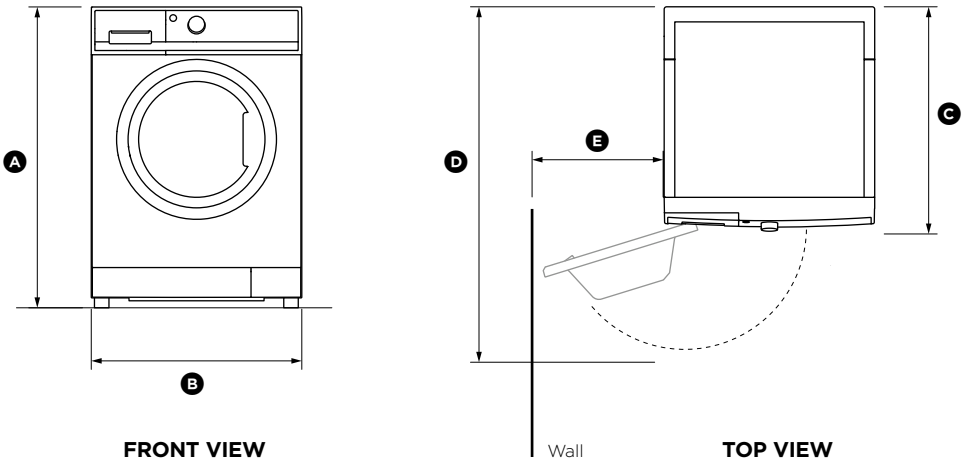

**WH2424F  
WH2424P**

<b>PRODUCT DIMENSIONS</b>	<b>inches (mm)</b>
(A) Overall height of product	33 1/2" (850)
(B) Overall width of product	23 5/8" (600)
(C) Overall depth of product (including dial and door when closed)	25 5/8" (645)
(D) Depth of door open	42" (1065)
(E) Minimum door clearance to adjacent wall	13" (330)
Standpipe height	min. 31 1/2" - 47 1/4" (min. 800 - 1200)
<b>CAPACITY</b>	2.4 cu ft

Note: the exact height of your washer is dependent on how far the feet are extended from the base of the machine. The space where you install your washer needs to be at least 1 3/5" (40mm) wider and 3/4" (20mm) deeper than its dimensions.

- Electrical supply: 2 wire plus ground, 120V, single phase, 60Hz, alternating current.
- Inlet water static pressure: Max. (120psi), Min. 10psi.
- Inlet water flow rate at faucet: Min. 1 1/2 gallons/min (6 liters/min).

# INSTALLATION INSTRUCTIONS

## Accessories

Please check you received the following accessories with your Fisher & Paykel washer. You will find them inside the drum or attached to the packaging.

- 2 x Inlet hoses
- 1 x Drain hose guide
- 1 x Installation instructions and User guide
- 1 x Wrench
- 1 x Installation leaflet (attached to the top of the washer)

## Unpacking

### **WARNING!**

**Recycle or destroy the carton and plastic bags after the washer is unpacked. Make materials inaccessible to children. Children might use them for play. Cartons covered with rugs, bedspreads or plastic sheets can become airtight chambers causing suffocation.**

To ensure the best performance from your new washer please follow the instructions below.

### **Removing the packaging:**

- ① Remove the outer packaging. Note: a small amount of water may be seen inside the packaging and inside the washer. This is the result of factory testing and is normal.
- ② Tilt the machine backwards and 'walk' it off the base one foot at a time. Not doing so may cause damage to your floor and washer.
- ③ Remove all packaging and accessories from inside the drum. Note: DO NOT remove the screw or clip holding the hose.

### **Removing the transit bolts**

The clothes washer is fitted with 4 transit bolts at the rear to avoid damage during transportation.

### **IMPORTANT!**

**The 4 transit bolts MUST be removed prior to operation of the machine. Failure to remove these will result in damage to the machine.**

## To remove the bolts:

- ① Use a wrench or socket to unscrew and remove all four transit bolts at the back of the washer (**A**).
- ② Pull the black rubber grommets to remove the bolt, grommet and black plastic spacers from the machine. Keep the transit bolts in case they are required for future transit of the machine. **Never transport the machine without the transit bolts properly fixed in place.**
- ③ Cover the bolt holes with the white plastic covers which are attached to the machine and located near each hole (**B**). Push to clip into place.

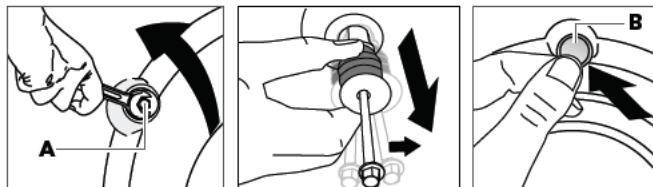

Removing the transit safety bolts

## Location

### **IMPORTANT!**

**Install the machine on a solid and level floor surface ensuring it has at least 3/4" (20mm) clearance on each side. The washer must not be installed on any textured floor coverings (eg carpet, rugs).**

### **DO NOT** install the washer:

- ① In an area exposed to dripping water or outside weather conditions. The ambient temperature should never be below 60°F (15.6°C) for proper washer operation.
- ② In an area where it will come in contact with curtains or drapes.
- ③ On carpet. The floor **MUST** be a hard surface with a maximum slope of 1/2" per foot (1.27cm per 30cm). To make sure the washer does not vibrate or move, you may have to reinforce the floor.

Note: if floor is in poor condition, use 3/4" (20mm) impregnated plywood sheet solidly attached to existing floor covering.

### **IMPORTANT!**

#### **Minimum installation clearances**

- When installed in alcove: Sides, Rear, Top = 1" (2.54cm)
- When installed in closet: Sides, Rear, Top = 1" (2.54cm), Front = 1" (2.54cm)
- Consideration must be given to provide adequate clearance for installation and service.
- Closet doors must be louvered or otherwise ventilated and have at least 60 square inches (387.1 cm<sup>2</sup>) of open area. If the closet contains both a washer and a dryer, doors must contain a minimum of 120 square inches (774.2cm<sup>2</sup>) of open area.

Note: this machine must not be installed and operated on a plinth.

# INSTALLATION INSTRUCTIONS

## Installing the washer

- ① Run some water from the hot and cold faucets to flush the water lines and remove particles that might clog the water valve screens.
- ② Remove the inlet hoses from the plastic bag. Remove black rubber washers from bag and insert into hose fitting before connecting to unit.
- ③ **90° elbow end** - Carefully connect the inlet hose marked HOT to the outside "H" outlet of the water valve. Tighten by hand; then tighten another 2/3 turn with pliers. Carefully connect the other inlet hose to the inside "C" outlet of the water valve. Tighten by hand; then tighten another 2/3 turn with pliers. **Do not cross-thread or overtighten these connections.**
- ④ Connect the inlet hose ends to the HOT and COLD water faucets tightly by hand; then tighten another 2/3 turn with pliers. Turn the water on and check for leaks.
- ⑤ Carefully move the washer to its final location. Gently rock the washer into position. It is important not to damage the rubber leveling legs when moving your washer to its final location. Damaged legs can increase washer vibration. It may be helpful to spray window cleaner on the floor to help move your washer into its final position.

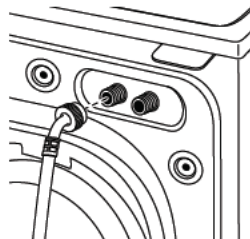

Inlet hoses

### Note:

- To reduce vibration, ensure that all four rubber leveling legs are firmly touching the floor. Push and pull on the back right and then back left of your washer.
  - Do not use the dispenser drawer or door to lift the washer.
  - If you are installing into a drain pan, you can use a 24-inch-long 2x4 to lever the washer into place.
- ⑥ With the washer in its final position, place a level on top of the washer (if the washer is installed under a counter, the washer should not be able to rock). Adjust the front leveling legs up or down to ensure the washer is resting solidly. Turn the locknuts on each leg up toward the base of the washer and snug with a wrench.

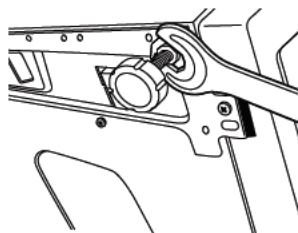

Locking the feet

Note: keep the leg extension at a minimum to prevent excessive vibration. The farther out the legs are extended, the more the washer will vibrate.

If the floor is not level or is damaged, you may have to extend the rear leveling legs.

- ⑦ Attach U-shaped hose guide to the end of the drain hose. Place the hose in a standpipe.

Note: if the drain hose is placed in a standpipe without forming a U shape, a siphoning action could occur. There must be an air gap around the drain hose. A snug hose fit can also cause a siphoning action.



Installing the drain hose

Note: do not place drain hose deeper than 7" (177.8mm) into the drain. The suggested depth is 4 - 7" (101.6 - 177.8mm). Deeper than 7" (177.8mm) can cause a siphoning action.

- ⑧ Plug the power cord into a grounded outlet.

Note: check to be sure the power is off at the circuit breaker/fuse box before plugging the power cord into an outlet.

- ⑨ Turn on the power at the circuit breaker/fuse box.

- ⑩ Read the rest of this User guide. It contains valuable and helpful information that will save you time and money.

- ⑪ **Before starting the washer, check to make sure:**

- Main power is turned on.
- The washer is plugged in.
- The water faucets are turned on.
- The unit is level and all four leveling legs are firmly on the floor.
- The shipping support hardware is removed and saved.
- The drain hose is properly tied up.
- There are no leaks at the faucet, drain line or washer.

- ⑫ Run the washer through a complete cycle. Check for water leaks and proper operation.

- ⑬ If your washer does not operate, please review the 'Troubleshooting' section before calling for service.

- ⑭ Place these instructions in a location near the washer for future reference.

## IMPORTANT!

- **The hot water temperature should not exceed 149°F (65°C) and the cold water temperature not exceed 95°F (35°C). Temperatures above these may cause the machine to fault or cause damage to the machine.**
- **New hose sets provided with the washer should be used to connect the washer to the water mains.**
- **Old hose sets should not be re-used.**
- **We recommend the inlet hose(s) are changed every 5 years. WARNING: Failure to do so may result in a flood and damage to property.**

# INSTALLATION INSTRUCTIONS

If you have an uncontrolled water heating source (eg a wet back or solar heating system) you should fit a tempering valve. This will ensure the hot water temperature remains within safe limits.

Contact your registered plumber to select and install the tempering valve.

## **IMPORTANT!**

- This appliance must be installed in accordance with the installation instructions before use.
- Provide accessibility to the plug or incorporate a switch in the fixed wiring in accordance with the wiring rules to allow disconnection of the appliance from the supply after installation.

## **Water supply requirements**

Hot and cold water faucets **MUST** be installed within 42" (107cm) of your washer's water inlet. The faucets **MUST** be 3/4" (1.9cm) garden hose-type so inlet hoses can be connected. Water pressure **MUST** be between 10 and 120 pounds per square inch. Your water department can advise you of your water pressure. The hot water temperature should be set to deliver water at 120° to 140°F (48° - 60°C) to provide proper Automatic Temperature Control (ATC) performance.

## Draining

### Drain hose placement in a stand pipe or tub:

- ① To guide the drain hose over the tub or standpipe the hose guide must be fitted to the drain hose. The height of the standpipe or tub should be between 31 1/2" - 47 1/4" (800 - 1200mm).
- ② Secure the hose guide so it cannot become dislodged from the standpipe or tub.

### **IMPORTANT!**

- If the drain hose is placed on the ground or if the standpipe or tub is less than 31 1/2" (800mm) high, the washing machine will continuously drain while being filled (siphon).
- Regularly check that your standpipe or tub is free from lint or other obstructions, which may affect how your machine works or may cause flooding.

### Attaching drain hose to spigot:

- ① Guide drain hose through hose guide
  - ② Secure hose guide to back wall of cupboard using a screw. The height of the drain hose should be between 19 7/8" - 31 1/2" (500 - 800mm) from ground level.
  - ③ Attach drain hose to spigot and secure using a hose clamp ensuring the blanking insert is cleared from spigot.
  - ④ Check for leaks.
- The drain hose should be checked from time to time and replaced if any damage (eg wear, cuts, bulges, kinks, leaks, etc) is found. Do not bend the drain hose sharply, as this may cause it to split.
  - In multi-storey apartments or any upper floor, the machine should be installed on a floor equipped with a drain.
  - Draining must comply with local by-laws.

### Mobile home installation:

Installation must conform to Standard for Mobile Homes, ANSI A119.1 and National Mobile Home Construction and Safety Standards Act of 1974 (PL93-383).

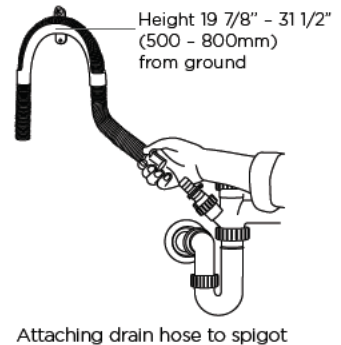
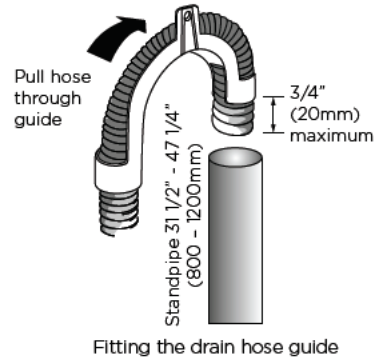

# INSTALLATION INSTRUCTIONS

## Electrical connection

### **WARNING!**



#### Electric Shock Hazard

- Plug into a grounded 3-prong outlet
- DO NOT remove ground prong.
- DO NOT use an adapter.
- DO NOT use an extension cord.
- Failure to follow these instructions can result in death, fire or electrical shock.

**Circuit** - Individual, properly polarized and grounded 15 or 20 amp circuit breaker or time-delay fuse.

**Power supply** - 2 wire plus ground, 120 Volt, single phase, 60 Hz, alternating current.

**Outlet receptacle** - Properly grounded 3-prong receptacle to be located so the power cord is accessible when the washer is in an installed position. If a 2-prong receptacle is present, it is the owner's responsibility to have a licensed electrician replace it with a properly grounded 3-prong grounding type receptacle.

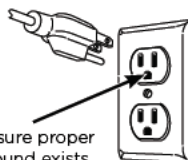

Ensure proper ground exists before use.

### Grounding instructions

This appliance must be grounded. In the event of malfunction or breakdown, grounding will reduce the risk of electric shock by providing a path of least resistance for electric current. This appliance is equipped with a cord having an equipment-grounding conductor and a grounding plug. The plug must be plugged into an appropriate outlet that is properly installed and grounded in accordance with all local codes and ordinances.

### **WARNING!**

**Improper connection of the equipment-grounding conductor can result in a risk of electric shock. Check with a qualified electrician or serviceman if you are in doubt as to whether the appliance is properly grounded.**

**Do not modify the plug provided with the appliance - if it will not fit the outlet, have a proper outlet installed by a qualified electrician**

Washer must be electrically grounded in accordance with local codes and ordinances, or in the absence of local codes, with latest edition of the NATIONAL ELECTRICAL CODE, ANSI/NFPA NO. 70 or CANADIAN ELECTRICAL CODE, CSA C22.1. Check with a licensed electrician if you are not sure that the washer is properly grounded.

- ① Uncoil the power cord, remove and discard the plastic pin cover and plug into a wall socket.
  - ② Connect the appliance to an earthed outlet protected by a fuse of suitable capacity.
- Check the power cord for damage and make sure it is not deformed or twisted when installing the washer.
  - Always remove the power cord from a socket by the plug, not by the cord.



## **IMPORTANT!**

- If you are using an extension cord or a portable electrical outlet device (eg multi-socket outlet box), ensure that it is positioned so that it does not come into contact with water or moisture. **FAILURE TO DO SO MAY RESULT IN DEATH OR ELECTRICAL SHOCK.**
- **Do not touch or operate the machine with wet hands or with bare-feet.**
- **A damaged power cord must be replaced by a Fisher & Paykel trained and supported service technician, in order to avoid a hazard. The appliance must not be operated until it is repaired, as there is risk of electric shock.**
- **Do not operate this machine if it has been damaged during transport. Contact your Fisher & Paykel dealer or Fisher & Paykel trained and supported service technician.**

---

## **SPARE PARTS**

---

Contact Customer Care 1.888.936.7872 or go on line to [www.fisherpaykel.com/customercare](http://www.fisherpaykel.com/customercare) for spare parts information.

---

Drain Hose Extension

Part No. 425627P

(Not suitable for attaching to a spigot).

---

## Completing the installation

### Installation test cycle

#### **IMPORTANT!**

**Do this before you wash any items in your washer. This is to check that your washer is installed correctly and that it is functioning correctly prior to use.**

- ① Turn your washer on by pressing the 'POWER' button.
- ② Select the 'Quick' cycle. Ensure the drum is empty and the door closed.
- ③ Touch the ►|| button. The machine will start to fill.
  - Observe the machine for any problems (eg leaking from the hose(s), excess noise or vibrations).
  - The washer will beep and display any faults on the screen if there are any problems. Refer to 'Before you call for Service' section at the back of this book.
- ④ Wait until you see water in the bottom of the drum.
- ⑤ Touch ►|| to stop the cycle, then press 'POWER' to turn the machine off.
- ⑥ Press 'POWER' again, select the 'Spin' cycle and touch ►||.
  - Check the drain hose is firmly secured to the standpipe or tub, or spigot.
  - Observe that the machine pumps out the water, and spins.

#### **IMPORTANT!**

**If there are any problems, you must address these before proceeding with normal use. The washer will automatically turn off at the end of the cycle if there are no problems.**

---

**Before you start, it is a good idea to go through the following checklist:**

- ① Have the packaging and transit bolts been removed?
- ② Is the drain hose threaded through the 'U bend' (with no more than 3/4" (20mm) extended) and hooked into your standpipe or tub, or attached to a spigot?
- ③ Is the hot hose connected to the hot valve (color-coded orange, if present)? Is the cold hose connected to the cold valve (color-coded white)? Have the faucets been turned on?
- ④ Is the machine correctly leveled, feet are locked and cabinet corners clear of the floor and walls?
- ⑤ Has the power cord been connected to an appropriate power supply and the power turned on?
- ⑥ Have you performed the installation test cycle?
- ⑦ We recommend you complete your first cycle with a half-load amount of detergent and without a load in order to remove any residues remaining in the machine from the manufacturing process.

### **IMPORTANT!**

**You must ensure all 4 transit bolts have been removed from your washer before you start using it. If the transit bolts are not removed, they will damage your washer and YOUR LIMITED WARRANTY WILL BE COMPROMISED.**

## GETTING STARTED

### WARNING!

To reduce the risk of fire, electric shock, or injury to persons, read the **IMPORTANT SAFETY INSTRUCTIONS** before operating this appliance.

#### WH2424F model

- Sort your washing carefully. Separate white/light colors from dark colors. Wash new, highly colored and dark colored items separately to prevent dye transfer. Refer to the 'Sorting and loading' section.
- Load your clothes individually into the wash drum. Close the door.
- Use 'HE' or 'High Efficiency' liquid, powder or pods. Place liquid detergent into the correct compartment in the dispenser drawer marked (II). If you wish to use powdered detergent you **MUST** remove the liquid detergent insert by firmly grasping and twisting the left hand side of the internal compartment and pulling upwards. If you are using detergent pods place them at the back of the drum before you load your clothing. For more information on detergent refer to the 'Detergent and fabric softener' section.
- If you wish to use fabric softener, place it in the compartment marked with a (⊛). For more information on fabric softener refer to the 'Detergent and fabric softener' section.

### IMPORTANT!

Fabric softener should not be used if you have selected the 'Quick' cycle.

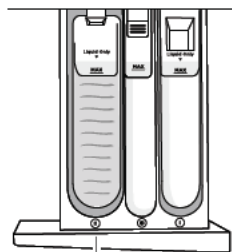

Liquid detergent in compartment marked (II)

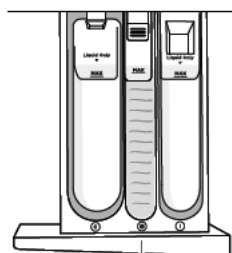

Fabric softener in compartment marked (⊛)

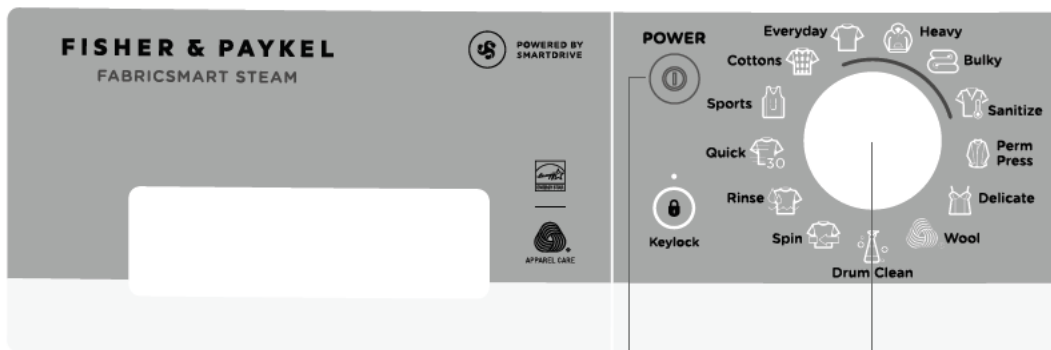

WH2424F model

①

②

- ① Press 'POWER' to activate your washer.
- ② Select your wash cycle by turning the SmartTouch™ Control Dial.
- ③ Choose your wash options, if you wish to select options different from the default options for the cycle.
- ④ Touch ►|| to start the cycle.

- If you make an invalid selection the washer will beep to alert you.
- When the cycle finishes, your washer will perform end of cycle beeps and then turn off automatically.
- If you wish to stop your washer at any point during a cycle simply touch ►|| to pause the cycle. There may be a slight delay while the drum comes to a stop, then the door will unlock. Under certain conditions however the door will remain locked for safety reasons (refer to the 'Safety features' section).
- If you wish to cancel or change the wash cycle once a cycle has started, simply touch the ►|| button then select the new cycle. Touch ►|| to restart the washer.

### IMPORTANT!

- **For the best fabric and color care, remove your clothes as soon as the cycle has finished.**
- **Failure to follow the advice in this guide may result in damage to your garments and your expectations of wash performance may not be met.**

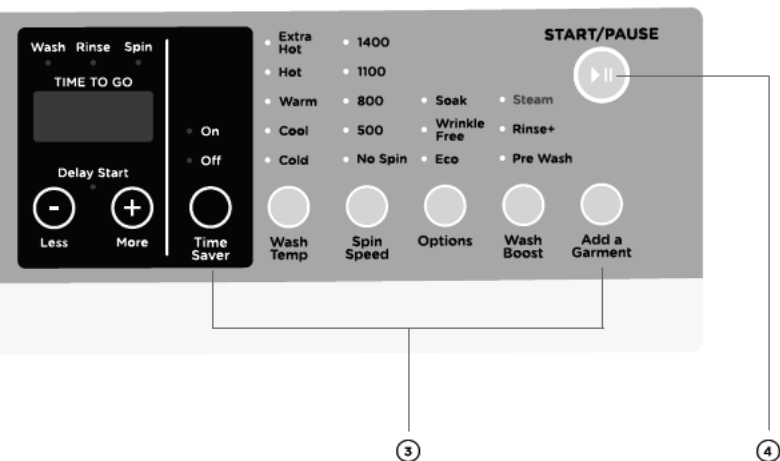

## GETTING STARTED

### WARNING!

To reduce the risk of fire, electric shock, or injury to persons, read the **IMPORTANT SAFETY INSTRUCTIONS** before operating this appliance.

#### WH2424P model

- Sort your washing carefully. Separate white/light colors from dark colors. Wash new, highly colored and dark colored items separately to prevent dye transfer. Refer to the 'Sorting and loading' section.
- Load your clothes individually into the wash drum. Close the door.
- Use 'HE' or 'High Efficiency' liquid, powder or pods. Place liquid detergent into the correct compartment in the dispenser drawer marked (II). If you wish to use powdered detergent you **MUST** remove the liquid detergent insert by firmly grasping and twisting the left hand side of the internal compartment and pulling upwards. If you are using detergent pods place them at the back of the drum before you load your clothing. For more information on detergent refer to the 'Detergent and fabric softener' section.
- If you wish to use fabric softener, place it in the compartment marked with a (☼). For more information on fabric softener refer to the 'Detergent and fabric softener' section.

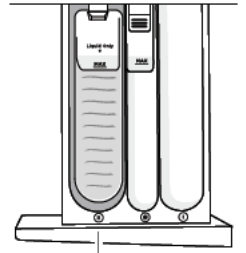

Liquid detergent in compartment marked (II)

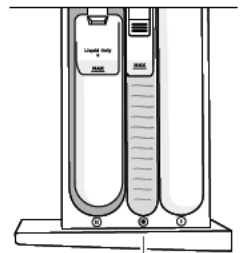

Fabric softener in compartment marked (☼)

### IMPORTANT!

Fabric softener should not be used if you have selected the 'Quick' cycle.

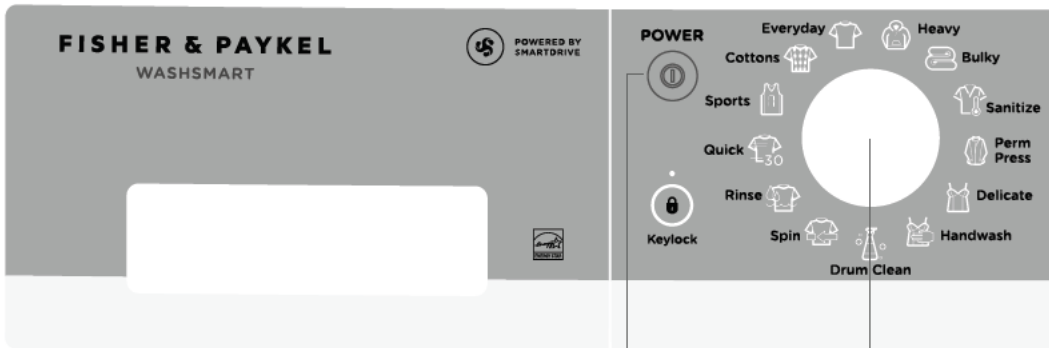

WH2424P model

①

②

- ① Press 'POWER' to activate your washer.
- ② Select your wash cycle by turning the SmartTouch™ Control Dial.
- ③ Choose your wash options, if you wish to select options different from the default options for the cycle.
- ④ Touch ►|| to start the cycle.

- If you make an invalid selection the washer will beep to alert you.
- When the cycle finishes, your washer will perform end of cycle beeps and then turn off automatically.
- If you wish to stop your washer at any point during a cycle simply touch ►|| to pause the cycle. There may be a slight delay while the drum comes to a stop, then the door will unlock. Under certain conditions however the door will remain locked for safety reasons (refer to the 'Safety features' section).
- If you wish to cancel or change the wash cycle once a cycle has started, simply touch the ►|| button then select the new cycle. Touch ►|| to restart the washer.

### IMPORTANT!

- **For the best fabric and color care, remove your clothes as soon as the cycle has finished.**
- **Failure to follow the advice in this guide may result in damage to your garments and your expectations of wash performance may not be met.**

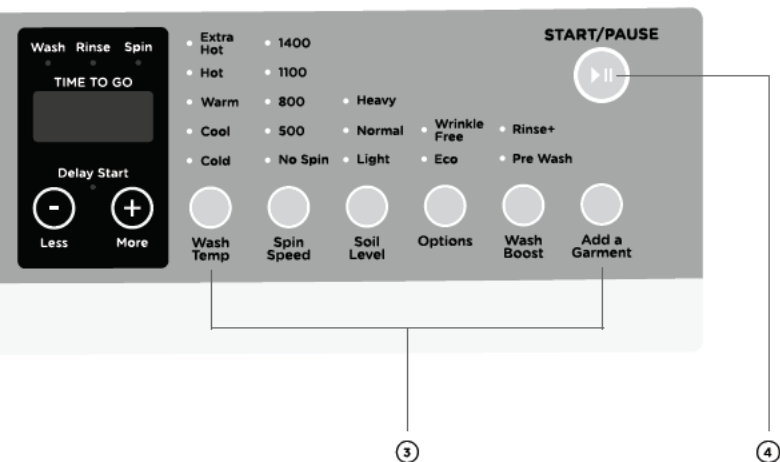

# WASHER CONTROLS

---

## **SmartTouch™ Control Dial**

The SmartTouch™ Control Dial provides easy and efficient wash cycle selection. As you rotate the dial, the icon of the wash cycle selected will be illuminated, along with the default settings for that cycle on the right side of the control panel.

## **SmartTouch™ buttons**

The smooth, easy clean buttons enable easy selection of options with lights clearly showing the selections you are making.

## **Digital display screen**

The digital display screen provides feedback on how long the wash cycle has to go. If you have programmed a 'Delay Start', the time remaining until the cycle will start will be displayed here, along with any messages to help you with the overall running of your washer (eg user warnings).

## **Time to go**

Your washer displays approximately how many minutes the cycle you are running has remaining, so that you can tell at a glance when your washing will be finished.

Please be aware that a number of factors can influence the overall cycle time, eg the water flow rate, water pressure, whether hot water is being used from the faucet or the water is heated by the internal heater, load size, cycle and option selections. Therefore cycle times will vary. Unexpected events in a wash cycle (eg out of balance, oversudsing) can lengthen the cycle time.

## **Progress lights**

The progress lights indicate what part of the cycle the washer is currently on (wash, rinse or spin). All three lights are on at the beginning of the cycle. The light for the current part of the cycle flashes, and each one goes out when that part of the cycle is complete.

## **Keylock mode**

Keylock can be used to lock the buttons on your washer. This will avoid accidental button pushes. For more detail please refer to the 'Wash cycle options' section.

## **Drum light (WH2424F model only)**

Your machine has a drum light to help assist you when loading and unloading your washing machine. When you press 'POWER', the LED light in the drum will turn on, after 2 minutes it will automatically turn off. At the end of the cycle, the drum light will turn on again for 5 minutes to help facilitate unloading.



## Door lock

The door of your washer will lock once you touch ►|| until the machine beeps at the end of the cycle, ensuring safety for you and your family while your machine is operating.

### To unlock the door during the cycle:

- You can open the door to add or remove items during the wash simply by touching the ►|| button. Note: the door will remain locked until the drum is stationary, if the temperature inside the washer is above 60°C and/or the water level is above the bottom of the door seal (a warning will be displayed in these circumstances, refer to 'Before you call for service').
- Simply touch ►||, the machine will pause and the door will automatically unlock if the conditions inside the washer are safe. The ►|| button and time to go will flash on the screen while the washer is paused. Open the door and remove or add garments. Close the door and touch ►|| to resume the cycle.

## Add a Garment

The 'Add a Garment' function can be used to interrupt the cycle to add or remove a garment at any time during the wash part of the cycle (as long as the wash temperature selected is lower than 'Hot' temperature). Water in the machine will be drained to a level where the door can be opened, if necessary. Refer to 'Wash cycle options' for more information.

## Opening the door during a power failure

If there is a power failure during a wash cycle your washer will stop and the door will remain locked. You can unlock the washer door to remove your clothes by opening the pump filter cover at the bottom right of your washer. Simply place a coin or key in the slot and tilt it upwards to lever the cover open, then pull the door release tab.

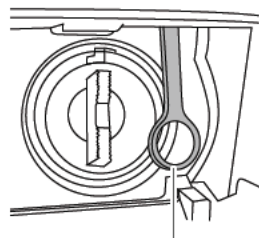

Door release tab

Manual door opening mechanism

## IMPORTANT!

**Do not attempt to do this if the water level in the washer is above the level of the door.**

When power is restored you will need to restart your machine by simply pressing 'POWER'. The washer will remember where it was stopped and continue from this point to finish the cycle.

### Your washer also has the following protective measures:

- Flood protection - turns off valves and turns pump on if a flood condition is detected.
- Out-of-balance protection - stops and redistributes the load if an unbalanced load condition is sensed, and/or slows the spin speed to compensate.
- Excess suds protection - pauses to allow suds to break down before continuing the cycle.

## SORTING AND LOADING

When preparing your wash load there are some important things to consider:

### Sorting

Sort items according to color, fabric type, and soil type. Wash fine, delicate fabrics separately from thick, heavy fabrics. Always separate colored items from whites, especially when they are new. Color run could be an issue if you wash items at higher temperatures. Some soils, like mud and blood are best washed in cold water. Oily soils (eg some foods and marks on shirt collars) are best washed in warm water. The following are recommendations for what cycles and settings you may wish to wash different items on, and suggestions for special wash requirements.

<b>ITEMS/WASH REQUIREMENTS</b>	<b>SUGGESTED CYCLE AND OPTIONS*</b>	<b>SUGGESTED TEMPERATURE</b>
<b>Towels</b>	Everyday, 1400 or 1100 rpm spin	Cool or Warm
<b>Sheets, pillowcases</b>	Everyday, 1400 or 1100 rpm spin	Cool or Warm
<b>Bulky items - comforters, duvets, sleeping bags</b>	Bulky	Cool or Warm
<b>Shirts, pants, other creasables</b>	Perm Press, 800 rpm	Cool or Warm
<b>Woolens, silks</b>	Wool, Handwash, 500 rpm	Cool or Warm
<b>Delicates, fine fabrics</b>	Delicate, Wool or Handwash	Cool
<b>Jeans</b>	Everyday or Heavy	Cold or Cool
<b>Highly colored items</b>	Everyday	Cold or Cool
<b>Whites, cotton items</b>	Cottons, 1400 or 1100 rpm spin	Warm or Hot
<b>Sportswear, running gear</b>	Sports	Warm
<b>Have sensitive skin or require extra rinsing?</b>	Sanitize, Rinse+, 1400 or 1100 rpm spin	Extra Hot
<b>Asthma/allergies</b>	Sanitize, Rinse+	Extra Hot
<b>Lightly soiled items</b>	Quick or TimeSaver	Cool
<b>Muddy, sandy or linty items</b>	Everyday, Pre Wash and Rinse+	Cold
<b>Smelly washer</b>	Drum Clean	Extra Hot

\* Cycles and spin speeds available will depend on your washer model.

### Before you load

- Check pockets for items that could damage your clothes or get caught in the washer.
- Close zippers, hooks and eyes, and other fastenings (ie fasten the opening of comforter), and remove loose bra wires. All these can damage both your washer and your clothes.
- Place delicate items, such as lingerie, in a mesh laundry bag before placing in the machine.
- Pre-treat any stains, taking care not to spray pre-treaters on your washer as they can cause damage to the plastic surfaces.

### Loading

Your washer will be more efficient when washing larger loads, so try to collect enough items to loosely fill the drum when the items are dry.

### **IMPORTANT!**

- **Do not overload your washing machine beyond its rated capacity.**
- **Please do not under any circumstances wash an electric blanket in your washer unless the care label specifically states it is safe to do so.**
- **Do not wash curtains in this washer, as sunlight makes them brittle and they may disintegrate during washing.**

# DETERGENT AND FABRIC SOFTENER

## Detergent type

Your washer requires low sudsing detergent to prevent oversudsing problems. Low sudsing detergent comes in powder, liquid or pod form and is labelled 'High Efficiency' or 'HE'.

Using top loading detergent in your front loader washer may lead to excessive suds formation, which will lengthen the cycle time as the machine waits for the suds to dissolve.

## IMPORTANT!

**Do not use chlorine based bleaches in the washer as damage to the machine and clothing may result. Wash boosters and additives based on oxygen or containing sodium per carbonate may be used by adding to the detergent in the dispenser as required. Follow manufacturer's instructions for the correct dosage.**

## Where do I put my detergent?

### Liquid detergent

Add to the main wash compartment on the left side of the dispenser compartment marked with a **II** (A). As the machine fills, water is flushed into this compartment and is mixed with the detergent, the detergent solution is then delivered into the drum. There may be a small volume of water left in the liquid detergent dispenser at the end of the cycle. This is normal.

### Powdered detergent

If you wish to use powdered detergent, the liquid detergent compartment **MUST** be removed from the dispenser drawer. To do this firmly grasp and twist the left hand side of the internal compartment and pull upwards (B). To replace the liquid detergent compartment slide it back into the drawer marked **II** (C). Press down in the middle until it clicks (D).

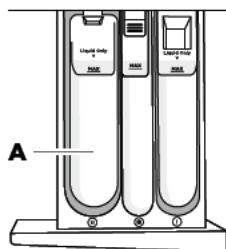

Detergent dispenser compartment

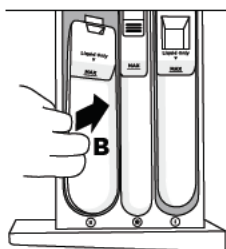

Removing the liquid detergent compartment

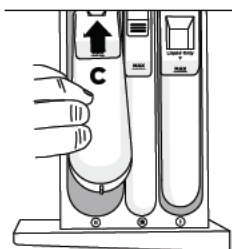

Replacing the liquid detergent compartment

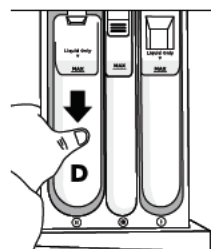

Clicking in the liquid detergent compartment

WH2424F model shown, dispenser compartments in WH2424P models will differ.

## IMPORTANT!

- If using liquid detergent ensure the liquid detergent compartment is installed.
- If using powder ensure the liquid detergent compartment has been removed.
- Make sure the detergent drawer is completely closed before starting the cycle.

**Pods**

Detergent pods are a ‘no mess’ alternative to powdered or liquid detergent. Pod type detergent or wash boosters must be placed at the back of the drum prior to loading your clothes. This will ensure they are activated quickly in the wash. Do not place pods in the detergent dispenser drawer or on top of your clothes.

**Pre wash**

**WH2424F model**

**Liquid detergent**

If you wish to use the ‘Pre Wash’ option, liquid detergent is added to the pre wash compartment marked **1 (A)**. When you select ‘Pre Wash’, water is flushed into the pre wash compartment at the start of the cycle and mixed with the detergent, the detergent solution is then delivered into the drum. There may be a small amount of water left in the pre wash compartment at the end of the cycle. This is normal.

**Powdered detergent**

If you wish to use powdered detergent, the liquid pre wash compartment **MUST** be removed from the dispenser drawer. To do this firmly grasp and twist the left hand side of the internal compartment and pull upwards (**B**). To replace the liquid pre wash compartment slide it back into the drawer marked **1 (C)**. Press down in the middle until it clicks (**D**).



'Pre Wash' option

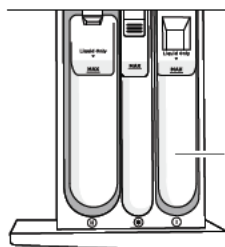

Pre Wash detergent dispenser compartment

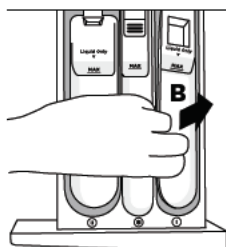

Removing the Pre Wash liquid detergent compartment

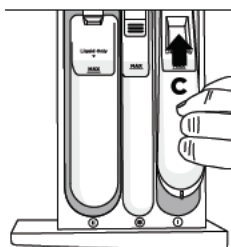

Replacing the Pre Wash liquid detergent compartment

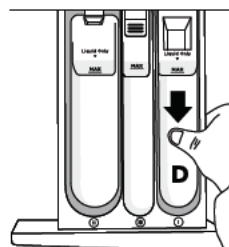

Clicking in the Pre Wash liquid detergent compartment

### WH2424P model

If you wish to use the 'Pre Wash' option, liquid or powdered detergent only must be placed in the pre wash detergent compartment on the right side of the drawer, marked with a **!**. When you select 'Pre Wash', the pre wash compartment is flushed at the start of the cycle. For more information refer to 'Wash cycle options'.

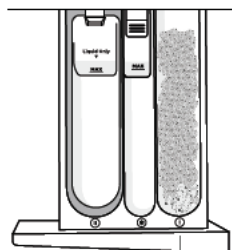

Detergent in the Pre Wash compartment marked **!**



'Pre Wash' option

### IMPORTANT!

**Make sure the detergent dispenser drawer is completely closed before starting the cycle.**

### How much detergent?

The correct detergent dosage varies depending on the amount of soil in your load, the size of the load and the water quality, so getting the correct dose takes some trial and error. Use the instructions stated on the detergent package as a guide, then alter the dosage according to the results.

If you overdose, you will get over foaming issues, but if you under-dose you will get poor performance and over time your washer will start to smell as scum builds up inside it.

### Detergent advice

- ① If your washer smells you are probably not using enough detergent for the soil level in your loads. Run a 'Drum Clean' cycle and either buy a better quality detergent or use a higher dose. If you are using an 'Eco' detergent, alternate the use of this with a mainstream detergent. We recommend running your 'Drum Clean' cycle with a drum cleaning powder, follow the manufacturers instructions for the correct dosage of detergent. If symptoms persist, contact a service company to clean the bowl.
- ② Add the detergent BEFORE starting the cycle, close the dispenser and do not open it while the cycle is running.
- ③ If you find foam leaking from your washer, check you are using a 'HE' or 'High Efficiency' type detergent and check the quantity you are using against the detergent manufacturers recommendation. You may need to reduce the amount you are using.

### Fabric softener

Add fabric softener to the middle compartment of the dispenser marked with a . The washer will automatically flush the fabric softener during the rinse part of the cycle.

#### If you wish to use fabric softener we recommend to:

- ① Use it sparingly. Measure it carefully and do not use more than 0.85 ounces (25ml or 1/2 cap), some thicker varieties may need diluting.
- ② Clean your dispenser regularly.
- ③ Clean your machine regularly using the 'Drum Clean' cycle.
- ④ Complete wash cycles at a wash temperature of 'Warm' or above at regular intervals (eg every 5th wash) as washing in cold water increases the chance of scrud occurring (see below).

Note: if you fill beyond the MAX mark, the fabric softener will be dispensed into the bowl prematurely and contribute to scrud.

### Scrud

Scrud is the name of the waxy build-up that can occur within any washer when fabric softener comes in contact with detergent. This build-up is not brought about by a fault in the machine. If scrud is allowed to build up in the machine it can result in stains on clothes and an unpleasant smell in your washer.

If you wash a particularly dirty load, we recommend putting the washer through a 'Rinse' cycle once the cycle has finished and the load has been removed, to clean out any remnants from that cycle.

# WASH CYCLES

## WH2424F model



Your washer has a number of wash cycles to suit your laundering needs. Selecting the most appropriate cycle for each particular wash load will help ensure you get the best wash result.

CYCLE	DESIGNED FOR	DESCRIPTION	MAX. LOAD SIZE	DEFAULT WASH TEMP.	MAX. WASH TEMP.	DEFAULT SPIN SPEED (rpm)	MAX. SPIN SPEED (rpm)
<b>Cottons</b>	Normally soiled everyday cotton loads, eg whites.	A comprehensive cycle specifically designed for cottons.	17.6lbs (8kg)	Warm	Extra Hot	1400	1400
<b>Everyday</b>	Normally or lightly soiled everyday items eg towels, sheets, sweatshirts, t-shirts.	A faster cycle designed for mixed loads with normal soiling.	17.6lbs (8kg)	Warm	Extra Hot	1400	1400
<b>Heavy</b>	Heavy soiled durable garments eg tea towels, rugby shorts.	A stronger, hotter wash for more durable items.	17.6lbs (8kg)	Hot	Extra Hot	1400	1400
<b>Delicate</b>	Delicate, lightly soiled items, eg tops, blouses.	Gentler wash with more water to look after delicate items.	8.8lbs (4kg)	Warm	Hot	500	800
<b>Perm Press</b>	Minimizing creasing eg shirts, trousers.	Less spinning with 'Wrinkle Free' option to help minimize the need for ironing.	8.8lbs (4kg)	Warm	Hot	800	800
<b>Bulky</b>	Washing bulky items.	A warm, gentle wash and slow spin for special care of bulky items.	8.8lbs (4kg)	Hot	Extra Hot	800	800
<b>Sanitize**</b>	Asthma sufferers and people with skin sensitivities.	Hot wash to kill dust mites and extra rinses to remove all traces of detergent.	17.6lbs (8kg)	Extra Hot	Extra Hot	1400	1400
<b>Wool*</b>	Machine washable woollen items.	Extra gentle wash action that complies with Woolmark Apparel Care criteria.	4.4lbs (2kg)	Warm	Warm	800	800
<b>Quick</b>	Lightly soiled garments.	A quick cycle for lightly soiled loads.	8.8lbs (4kg)	Warm	Hot	800	1400
<b>Sports</b>	Cotton/synthetic sports clothing.	A cycle tailored to washing sports type clothing.	8.8lbs (4kg)	Warm	Warm	1100	1400
<b>Rinse</b>	Items that require rinsing only.	Two rinses followed by a spin.	17.6lbs (8kg)	Cold	Cold	1400	1400
<b>Spin</b>	Spinning wet items.	Spin only.	17.6lbs (8kg)	N/A	N/A	1400	1400
<b>Drum Clean</b>	Maintaining the cleanliness of your washer.	A hot cycle to remove any residues inside the washer.	-	Extra Hot	Extra Hot	1100	1100

**\* Woolmark Apparel Care**

The wool wash cycle of this machine has been approved by The Woolmark Company for the washing of machine washable wool products provided that the products are washed according to the instructions on the garment label and those issued by the manufacturer of these washing machines M1528.

**\*\* Note:** the Sanitize cycle water temperatures CANNOT be changed. The Sanitize cycle is certified by NSF International, an independent third party testing and certification organization.

The Sanitize certification verifies that the cycle reduced 99.9% of bacteria typically found in residential laundry and that no significant contamination is transferred to subsequent washer loads. Only the Sanitize cycle has been designed to meet the requirements of NSF Protocol P172 for sanitizing effectiveness.





## WH2424P model



Your washer has a number of wash cycles to suit your laundering needs. Selecting the most appropriate cycle for each particular wash load will help ensure you get the best wash result.

CYCLE	DESIGNED FOR	DESCRIPTION	MAX. LOAD SIZE	DEFAULT WASH TEMP.	MAX. WASH TEMP.	DEFAULT SPIN SPEED (rpm)	MAX. SPIN SPEED (rpm)
<b>Cottons</b>	Normally soiled everyday cotton loads, eg whites.	A comprehensive cycle specifically designed for cottons.	17.6lbs (8kg)	Warm	Extra Hot	1400	1400
<b>Everyday</b>	Normally or lightly soiled everyday items eg towels, sheets, sweatshirts, t-shirts.	A faster cycle designed for mixed loads with normal soiling.	17.6lbs (8kg)	Warm	Extra Hot	1400	1400
<b>Heavy</b>	Heavy soiled durable garments eg tea towels, rugby shorts.	A stronger, hotter wash for more durable items.	17.6lbs (8kg)	Hot	Extra Hot	1400	1400
<b>Delicate</b>	Delicate, lightly soiled items, eg tops, blouses.	Gentler wash with more water to look after delicate items.	8.8lbs (4kg)	Warm	Hot	500	800
<b>Perm Press</b>	Minimizing creasing eg shirts, trousers.	Less spinning with 'Wrinkle Free' option to help minimize the need for ironing.	8.8lbs (4kg)	Warm	Hot	800	800
<b>Bulky</b>	Washing bulky items.	A warm, gentle wash and slow spin for special care of bulky items.	8.8lbs (4kg)	Hot	Extra Hot	800	800
<b>Sanitize</b>	Asthma sufferers and people with skin sensitivities.	Hot wash to kill dust mites and extra rinses to remove all traces of detergent.	17.6lbs (8kg)	Extra Hot	Extra Hot	1400	1400
<b>Handwash</b>	Very delicate lightly soiled garments, eg woollens.	Very gentle wash action for extra special items.	4.4lbs (2kg)	Cool	Warm	500	800
<b>Quick</b>	Lightly soiled garments.	A quick cycle for lightly soiled loads.	8.8lbs (4kg)	Warm	Hot	800	1400
<b>Sports</b>	Cotton/synthetic sports clothing.	A cycle tailored to washing sports type clothing.	8.8lbs (4kg)	Warm	Warm	1100	1400
<b>Rinse</b>	Items that require rinsing only.	Two rinses followed by a spin.	17.6lbs (8kg)	Cold	Cold	1400	1400
<b>Sph</b>	Spinning wet items.	Spin only.	17.6lbs (8kg)	N/A	N/A	1400	1400
<b>Drum Clean</b>	Maintaining the cleanliness of your washer.	A hot cycle to remove any residues inside the washer.	-	Extra Hot	Extra Hot	1100	1100

## WASH CYCLE OPTIONS

---

All wash cycles default to the recommended options for that cycle based on the average expected load to be washed. You can vary the options (eg 'Wash Temp', 'Spin Speed') to create your desired cycle. Note: some options are not available on some cycles, for clothes care reasons, or because the option is not appropriate for the cycle.

To change a wash option or options you have selected after a cycle has started, touch ►|| and select your new setting, then touch ►|| again to resume the cycle with the new setting or settings. Note: some options may not be available for selection under certain conditions and after particular stages of the cycle have passed.

### Wash Temp

Your washer offers five wash temperatures:

Cold	Cool	Warm	Hot	Extra Hot
------	------	------	-----	-----------

- Simply touch the 'Wash Temp' button to increase or decrease the wash temperature.
- The washer will fill with both hot and cold water (if possible) to achieve the selected wash temperature.
- Some temperatures are not available on some cycles as a safeguard for your clothes (eg 'Extra Hot' on the 'Delicate' cycle).

### IMPORTANT!

**When 'Extra Hot' temperature is selected, the door glass will become hot. Do not touch the glass part of the door. Keep children away from the washer.**

### Time Saver (WH2424F model only)

Your washer offers a 'Time Saver' feature that when selected adjusts the cycle programming, by combining special temperature profiling and a unique tumble sequence. The result – excellent wash performance combined with time savings.

This option can be selected on the 'Everyday', 'Cottons', 'Heavy', 'Perm Press', 'Sanitize', 'Sports' and 'Quick 30' cycles.

Please be aware that a number of factors can influence the amount of time saved on a cycle, including the load size, cycle chosen, water flow rate and load distribution during spin.

### Spin Speed

- Your washer offers four spin speeds: 500 rpm, 800 rpm, 1100 rpm and 1400 rpm, plus an additional 'No Spin' option.
- Simply increase or decrease the spin speed by touching the 'Spin Speed' button.
- Selecting 'No Spin' will end the cycle after the rinse, allowing you to remove items you wish to drip dry. Note: the washer will complete the default wash and rinse spins for the cycle; only the final spin will not be completed. If you have removed the items you wish to drip dry and there are items remaining that you would like to proceed to spin, press 'POWER' and select the 'Spin' cycle. If necessary, modify the spin speed to best care for your load (ie spin delicate items at 500 rpm for best garment care).

**Soil Level (WH2424P model only)**

The 'Soil Level' option lets you adjust the wash to suit the amount of soil in your load. For example, select 'Heavy' for dirty clothes; for items that are only lightly soiled, select 'Light'. This adjusts the wash time accordingly to give the load the right amount of agitation to remove the soil.

**Wash Boost****Pre Wash**

For extra dirty loads you can perform a 'Pre Wash'. Your washer will start the wash with a short wash in cool water to remove excess soil. After this the machine will drain and then fill at the selected temperature for the main wash.

Simply touch the 'Wash Boost' button and select 'Pre Wash' when choosing your wash options. Note: 'Pre Wash' cannot be selected after a wash cycle has been started, ie if you touch ►|| and try to select 'Pre Wash' it will be unavailable. 'Pre Wash' must be selected at the start of the cycle.

If you use the 'Pre Wash' option, liquid or powdered detergent needs to be placed in the correct detergent compartment. The pre wash compartment is on the right hand side of the drawer, marked ①. When you select 'Pre Wash', the compartment is flushed at the start of the cycle.

The detergent for the main wash can either be a powder or a liquid. Place this in the compartment marked ②. If using liquid, ensure the internal compartment is installed.

**Rinse+**

If you have a particularly dirty load, or you have sensitive skin and wish to give your clothes an extra rinse, select 'Rinse+' from the 'Wash Boost' options. Your load will undergo an extra rinse to get rid of any residual detergent or soil in the items. Note: 'Rinse+' will not be available if the 'Eco' option has been selected.

**Steam (WH2424F model only)**

The Steam option adds steam to the wash to actively loosen fibers to improve soil removal. Use the steam option if you have a particularly heavily soiled load. This option is available on the 'Everyday', 'Heavy', 'Bulky' and 'Sanitize' cycles only.

Only use with colorfast loads.

Note: the 'Steam' option cannot be selected after a wash cycle has been started, ie if you touch ►|| and try to select 'Steam' it will be unavailable. 'Steam' must be selected at the start of the cycle.

**IMPORTANT!**

**Do not touch the door when the steam option is selected. The door will get hot during the steam phase of the cycle. Ensure no children play around the washer.**

## WASH CYCLE OPTIONS

---

### Options

#### Soak (WH2424F model only)

A soak option is available on selected wash cycles. When this option is chosen the machine will add a one hour soak sequence, which combines periods of tumbling with soaking to help lift stubborn stains.

If 'Soak' and 'Time Saver' are selected in the same cycle, the soak duration will be reduced to 30 minutes.

'Soak' is not available on the 'Wool', 'Drum Clean', 'Quick', 'Rinse' or 'Spin' Cycles.

#### Wrinkle Free

We recommend you remove the clothes from the washer immediately after the completion of the cycle to minimize wrinkling and creasing of items and to prevent dye run. However, if you will not be present at the end of the cycle you can select 'Wrinkle Free'.

When 'Wrinkle Free' is selected, the washer will tumble the clothes once every 15 minutes for up to 12 hours after the cycle has finished. The 'Wrinkle Free' light and ►|| button will flash, and the washer will beep at regular intervals to remind you to remove your load. To remove the load during this phase, simply press the ►|| button.

#### Eco

Use the 'Eco' option to save water and energy. Selecting 'Eco' will reduce the wash temperature slightly and alter the wash and rinse programming.

Note: this option will not be available if 'Rinse +' has been selected.

- **If you wish to, you can select both the 'Pre Wash' and 'Rinse+' 'Wash Boost' options to perform on the same cycle. Likewise, you can select 'Eco' and 'Wrinkle Free' to perform on the same cycle. Touch the appropriate button until both options are selected. Repeat to deselect an option.**
- **For clothes care and performance reasons not all options may be available on some cycles.**

#### Add a Garment

The 'Add a Garment' option enables you to add or remove items during the wash stage of the cycle, under certain conditions. Once the 'Add a Garment' button is touched, the ►|| button and time to go will flash. Wait until you hear the door unlock. Open the door and add or remove items. Close the door and touch ►|| to restart the cycle. The 'Add a Garment' button will only operate during the wash part of the cycle and when the temperature selected is lower than 'Hot' temperature. 'Add a Garment' can be used when the total wash volume has been reached, as your washer will drain the water to a lower level if necessary, so the door can be opened.

## Keylock



This option enables you to deactivate the buttons on the display panel, except for the 'Power' and 'Keylock' buttons. This prevents accidental button presses.

### To turn Keylock mode ON or OFF when the washer is powered on:

- Touch and hold the  button for 2 seconds.





Note: when activated, the light above the  button is illuminated. *KEY LOC* will be displayed on the display panel.

### If Keylock mode is activated and the machine is powered off:



- To turn your washer on, press the 'POWER' button, then touch and hold the  button for two seconds. Select your wash cycle, options and then touch  to start the cycle.
- To turn the washer off at anytime when keylock is activated simply press the 'POWER' button.

## Delay Start

The 'Delay Start' option enables you to delay the start of the wash cycle from between 5 minutes and 12 hours. Times you can select are 5 min, 15 min, 30 min, 1 hour, then hourly up to 12 hours. This can be useful to time your washing to finish when you arrive home from work, or to start once you have finished in the shower. Some stain removers also require you to spray them on then leave for several minutes, before washing. Your washer will wait for the selected time then start without you having to wait or remember to start your machine.

To program a 'Delay Start' time, simply touch the 'More'  button to increase the delay time and 'Less'  button to decrease the time or turn 'Delay Start' off. Touch  to confirm your selection and start the countdown. Once started, the time will count down on the digital display screen in 1 minute increments, the 'Delay Start' light will flash and the  light will stop flashing and turn on solid.

Note: if you hold the 'More'  button down, the time displayed on the screen will increase after every half a second (more convenient than touching the button repetitively).

To remove a 'Delay Start' time once it is counting down, simply touch  , then touch the 'Less'  button to decrease the time to zero. Touch  to start the cycle immediately.

Note: we suggest that you avoid using 'Delay Start' for damp, non-colorfast items as this may cause dye run to occur.

## CUSTOMIZING WASH CYCLES

---

After using your washer a few times you may discover there are some wash options you prefer for some cycles.

You can program your washer to remember the wash options you prefer for each wash cycle. For instance, you may want to set the 'Perm Press' cycle to cold wash temperature or set the 'Everyday' cycle so it gives you Rinse+ every cycle.

### To customize a cycle:

- ① Press 'POWER' to turn the machine on.
- ② Turn the dial to select the cycle you wish to customize.
- ③ Touch and hold any of the wash option buttons for 3 seconds. The cycle icon will flash on and off to indicate that the product is in cycle adjustment mode. The display will show *SEt*.
- ④ Select the wash options you prefer by touching the relevant option button.
- ⑤ Touch  to save the selected settings.

Your washer will automatically remember your changes for all future washes you do on this cycle.

### Factory Reset

You can reset your washer to the default settings it left the factory with:

- ① Turn the dial to select 'Spin'.
- ② Touch and hold the 'Delay Start' 'More' **+**, the 'Delay Start' 'Less' **=** and 'Options' buttons together for 3 seconds *dEF* will appear on the screen and the machine will beep.
- ③ Your washer will now be reset to the default settings.

### When you have finished using your washer

- Unplug the machine from the power socket.
- Wipe around the door and in the rubber gasket to remove any remaining water and foreign matter.
- Turn off the faucets to prevent the chance of flooding should a hose burst.

### Cleaning your washer

Before you start cleaning your washer, ensure that it is disconnected from the power (ie unplug the machine from the power socket).

#### Cleaning the control panel and outer surfaces of the washer

Use a soft damp cloth to wipe all surfaces, then wipe dry. Avoid using chemical or scouring cleaners, as these will damage the paint and plastic surfaces of your washer.

#### Cleaning the detergent dispenser drawer

Wipe out the detergent dispenser drawer with a damp cloth. Clean it regularly, especially if you use fabric softener. To remove the drawer, pull it open, push down on the tab in the fabric softener compartment and pull out. Rinse it out under warm water and replace.

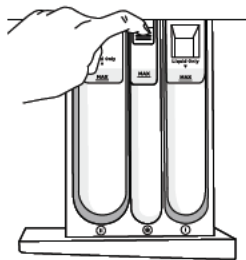

WH2424F model

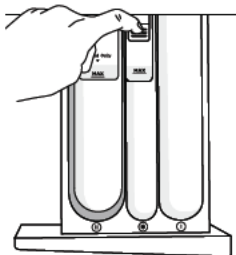

WH2424P model

Removing the dispenser drawer for cleaning

#### Cleaning the inside of your washer



It is important that you regularly clean the inside of your machine using the 'Drum Clean' cycle. After 100 cycles the  icon will flash every time you turn your washer on to remind you to do this.

If your washer starts to smell this is a sign that you should complete a 'Drum Clean' cycle. We recommend that you do not have any items in the washer when you run this cycle.



'Drum Clean' cycle

#### Cleaning steps

- ① Add detergent directly into the main wash detergent compartment of the dispenser drawer marked . The suggested amount of detergent is bar 3 marked on the scoop of a good quality detergent or use a drum cleaning product specifically designed for front loading washing machines (follow manufactures instructions).
- ② Press 'POWER' to turn your machine on and select the 'Drum Clean' cycle.
- ③ Touch  to start the cycle (refer to the 'Wash cycles' section).



## CARING FOR YOUR WASHER

### Cleaning the drum and the door

- Use a soft damp cloth to wipe the door, cleaning any water marks or residue off it.
- Wipe the rubber seal around the door. Remove any items or lint accumulating in the bottom of the seal catchment and wipe out any accumulated water. If this is not cleaned out, unpleasant odors will develop.
- If the drum has any residual dirt or lint stuck to it, remove this and wipe the drum clean. Do not leave any metal objects in the drum as these may rust and cause staining.
- The WH2424F model also has a self cleaning door flush that directs a portion of the rinse water over the door during various stages of the cycle to help to clean lint and insolubles from the inside of the door and surrounding parts. We still recommend that you manually clean it with a soft cloth periodically as per the instructions above.

### Cleaning the pump filter

The pump has a filter to trap foreign objects that enter the washer along with clothing. The pump filter can be accessed from the front of the washer.

#### To clean the filter:

This should be cleaned out approximately once a month.

- ① Turn the power off and unplug the machine.
- ② Use a coin to open the filter cover. Place the edge of the coin into the slot and tilt upwards while levering the cover open.
- ③ Unhook the pump outlet hose and pull it out (about 150mm). Remove the plug and allow any water (approximately 250ml) to drain into a shallow dish.
- ④ After the draining process is complete, replace the plug into the hose and refit the hose back into the housing.
- ⑤ Remove the filter by turning anti-clockwise. Clean and rinse under a faucet. Check the pump filter cavity for any further obstruction.
- ⑥ Replace the filter by turning clockwise until the white mark on the filter is in line with the white line on the pump housing.
- ⑦ Make sure the propeller is freely moving at the back of the filter cavity; remove any foreign objects.
- ⑧ Close the filter cover.

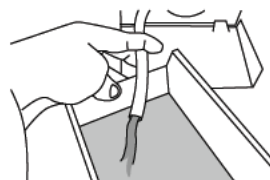

Drain residual water

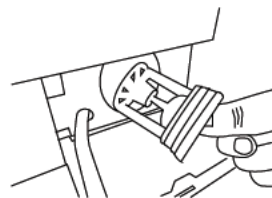

Replacing filter

White marks are in line

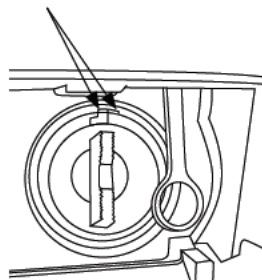

Correct

White marks are not in line

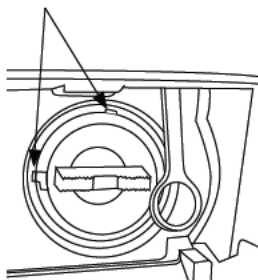

Incorrect

White mark on filter must be in line with white line on pump housing



### Cleaning the hose(s)

Each hose has a filter in it, preventing any solid contaminants in the water entering your washing machine. Occasionally you should disconnect the water inlet hose(s) where they connect to the faucet(s). Check these for any build up of dirt and wash this out.

### Diaper sanitizers/bleach

Diaper sanitizers and bleach are very corrosive to metal surfaces. DO NOT tip the contents of a diaper bucket into your machine. Rinse and wring items out thoroughly before placing them in the machine.

### Moving your washer

If you need to move your washer a considerable distance (eg moving house), **remember to replace the transit bolts before moving it.** These will protect internal components of the washer from damage.

To replace the transit bolts, pull out the bolt-hole covers in the back of the machine. Push the transit bolt rubber grommets and plastic spacers into the hole left and tighten it with the wrench provided with the product.

Make sure any water in the washer is drained out. This can be done by cleaning out the pump filter (refer to 'Caring for your washer' section 'Cleaning the pump filter').

### IMPORTANT!

- **Leave the door to your washer open when it is not in use to allow the washer to dry out, otherwise it will develop unpleasant odors. When leaving the door open like this, it is extremely important that children and pets are kept away from the washer so they cannot be accidentally trapped inside it.**
- **Aside from the detergent dispenser, water hose(s), and the pump filter, no other parts are designed to be removed from the machine for cleaning. Do not attempt to remove any other part of the machine.**

### WARNING!

**Certain internal parts are intentionally not grounded and may present a risk of electric shock only during servicing. Service Personnel - Do not contact the following parts while the appliance is energized: electrical valve, drain pump, NTC and motor control unit.**

## BEFORE YOU CALL FOR SERVICE

### User warnings

Your washer is capable of diagnosing a number of its own problems. In most cases, your washer will sound a continuous series of beeps and display a code when it has a problem that you can correct yourself. All control panel lights will turn off and the code will be displayed to inform you what the problem is. To stop the beeps, press any button on the control panel. Do not try to continue washing once you stop the noise. You must address the problem the washer is alerting you to.

Check this chart before you call for service.

PROBLEM	DISPLAYED AS	WHAT TO DO
Keylock is activated	KEY LOC	Touch and hold the 'Keylock' button for 2 seconds.
Pump filter is blocked	CLF FLTR	Clear the pump filter (refer to page 38).
Water is not getting to the machine	no tAP	<p>Check the faucets have been turned on.</p> <p>Check the hose connections. If the cold water supply is connected to the hot valve and there is no connection to the cold valve the machine will not fill.</p> <p>Check the inlet hose filters are not blocked, the hose(s) are not kinked and are attached correctly.</p> <p>Check that the drain hose is not too low or pushed into the standpipe too far. This will cause the water to siphon out of the machine.</p> <p>Check the water flow rate. It maybe too low.</p>
Wash load is out of balance	out OF BAL	<p>Touch ►   to try the spin again.</p> <p>If the out of balance persists, pause the cycle, manually redistribute the load and touch ►   to spin again. If necessary, stop the cycle, select 'Spin' and touch ►  .</p> <p>If the problem persists, check the machine is correctly leveled.</p>

PROBLEM	DISPLAYED AS	WHAT TO DO
Too many suds	<i>Sud</i> <i>LOC</i>	<p>Machine will stop and flash while waiting for suds to dissipate. The machine will not beep during this time. When the suds have dissipated, the machine will automatically restart.</p> <p>Check you are using a suitable detergent.</p> <p>Check you are not overdosing the detergent.</p> <p>Check the standpipe height for the drain does not exceed 47 1/5" (1200mm).</p>
Door is locked	<i>door</i> <i>Locd</i>	<p>The temperature in the drum is over 140°F (60°C) therefore it is not safe to open the door. Wait until the temperature drops below 140°F (60°C).</p> <p>Check the water level in the drum. If the level is above the bottom of the door seal, the door cannot be opened. Use the 'Add a Garment' button if you wish to add or remove items.</p> <p>If the drum is still moving, wait for it to stop before attempting to open the door.</p>
Door is open	<i>door</i> <i>OPEN</i>	<p>Close the door fully and touch ►   .</p> <p>Try opening and closing the door again.</p> <p>Reposition the load, make sure the load is correctly in the drum and that protruding items are not stopping the door from closing.</p>

## FAULT CODES

---

**When a continuous series of beeps is sounded, all the lights turn off on the control panel and a number appears on the display, a fault has occurred.** The washer will automatically enter this mode if a fault occurs. The fault code will be displayed as *E r r* followed by a number on the digital display. To stop the sound, touch any button and perform the following steps:

- ① Turn your machine off at the power point.
- ② Wait one minute and turn it back on.
- ③ Check your machine is correctly leveled (refer to page 10).
- ④ Remove your wash load.
- ⑤ Perform a 'Rinse' cycle.
- ⑥ If the fault re-occurs repeat steps ① and ②.
- ⑦ If the machine still will not work you will be required to call a Fisher & Paykel trained and supported service technician to arrange service (refer to the 'Limited warranty' section). Record the fault code number displayed and the serial number of your washer (located on the rear of the machine, and/or above the drum opening when the door is open) before calling. The fault code will indicate to the Repairer what the problem could potentially be.

If a fault code is being displayed, you can still turn your washer off by pressing 'POWER'.

The following is a list of problems you may encounter when using this appliance and some suggestions that may help to correct the problem. If you still have problems, please contact your Fisher & Paykel trained and supported service technician.

### Solving operating problems

PROBLEM	POSSIBLE CAUSES	WHAT TO DO
<b>Washer not turning on</b>	Power not switched on at the wall.	Switch the power on at the wall. Then press 'POWER'.
	Household power supply not working.	Try plugging in another electrical appliance.
	Keylock may be activated.	Touch and hold the 'Keylock' button for 2 seconds (refer to page 35).
<b>Touching ►   does not start the fill</b>	Washer door not closed properly.	Open and reclose door.
	The washer is waiting for a command from you.	If ►   is flashing then the washer is waiting for a command from you.
	The washer has detected a fault.	Check if a code is being displayed on the panel (refer to pages 40 - 42).
	Hot and cold faucets not turned on.	Check that both hot and cold faucets are turned on.
	Hot and cold faucets not connected to the corresponding valve on the machine.	Check the cold faucet is connected to the cold valve on the machine and the hot faucet is connected to the hot valve (if present).
	Blocked hose filters.	Check the faucet end of the inlet hose(s) for blockages.
	Inlet hose leaking, twisted or damaged.	Check the inlet hose for leaks or damage. Check that the inlet hose is not twisted.
	Faulty water supply.	Check faucets that aren't connected to the machine are working.
Delay start maybe set.	Refer to page 35.	
<b>Washer stops working mid cycle</b>	The washer has detected a fault.	Refer to pages 40 - 42.
	Power or water failure.	Check the power and/or water is working correctly.
	Washer has been paused.	Touch the ►   button to continue.
	Too many suds.	Washer is waiting for suds to dissolve before continuing the cycle.

## TROUBLESHOOTING

### Solving operating problems

PROBLEM	POSSIBLE CAUSES	WHAT TO DO
<b>Washer drains while filling</b>	Drain hose too low.	Ensure the height of the drain hose is at least 31 1/2" (800mm) from the floor level (refer to page 13).
	Drain hose sitting in water.	Clear the drain.
<b>Washer is not draining</b>	Drain hose blocked.	Clear the drain hose.
	Pump filter blocked.	Clear the pump filter (refer to page 38).
	Drain hose higher than 47 1/5" (1200mm) above floor level.	Lower the level of the drain hose (refer to page 13).
<b>Filling continuously</b>	Drain hose not connected to standpipe or tub.	Connect drain hose correctly (refer to page 13).
	Machine siphoning.	Ensure standpipe or tub is at least 31 1/2" (800mm) from the floor level.
<b>Poor rinsing</b>	Incorrect detergent used.	Use low sudsing, front loader detergent only (refer to page 26).
	Too much detergent used.	Ensure the correct dose of detergent is used for the load size and soil level (refer to page 28).
<b>Not spinning properly</b>	Load has gone out of balance.	Open door and redistribute load, then restart the washer.
	Machine is not level.	Ensure machine is correctly leveled (refer to page 10).
	Suds build up.	Check the amount of detergent used, reduce if necessary.
<b>Too many soap suds</b>	Incorrect type of detergent used.	Use low sudsing, front loader detergent only (refer to page 26).
	Too much detergent used.	Ensure the correct dose of detergent is used for the load size and soil level (refer to page 28).

## Solving operating problems

<b>PROBLEM</b>	<b>POSSIBLE CAUSES</b>	<b>WHAT TO DO</b>
<b>Small puddle of water from under the machine</b>	Inlet hose or drain hose leaking.	Check inlet hose(s) and the drain hose are correctly attached and not damaged.
	Lots of suds.	Suds may have leaked and then dissolved.
	Detergent dispenser blocked.	Clean detergent dispenser drawer (refer to page 37).
	Detergent dispenser drawer not fully closed.	Close detergent dispenser drawer fully and ensure it remains closed during the cycle.
	Damage to door seal.	Check seal inside door for damage. If it sustains any damage it will need to be replaced.
<b>Cycle time longer than usual/Inaccurate time reading/ Adjustment of time remaining during cycle</b>	Wash time is approximate.	Wash time may be influenced by a number of factors (refer to page 22).
	Low water pressure or flow rate.	Ensure that inlet hose filters are not blocked.
	Out of balance or oversudsing.	Recovery from out of balance or oversudsing will extend cycle time (refer to pages 40 - 41).
	Washing a large load.	Be aware that it will take longer for the machine to fill.
	Selecting various options.	Be aware that some options will extend cycle time.
<b>Detergent or fabric softener remaining in detergent dispenser at the end of the cycle</b>	Detergent drawer not properly closed or was opened part way through the cycle.	Ensure the detergent dispenser drawer is fully closed at the start of the cycle and remains closed throughout the cycle.
	Dirty or blocked detergent dispenser.	Clean the detergent dispenser (refer to page 37).
	Liquid sitting at the 'Max' level at the end of the cycle indicates a blockage.	Clean the fabric softener dispenser (refer to page 37).
	Dispenser over loaded with detergent.	Clean out remaining detergent and refer to page 28 for dosing information.

## TROUBLESHOOTING

### Solving operating problems

<b>PROBLEM</b>	<b>POSSIBLE CAUSES</b>	<b>WHAT TO DO</b>
<b>Washing very wet at the end of the cycle</b>	Cycle selected not appropriate.	Particularly short or delicate cycles have shorter spins which can result in wetter washing at the end of the cycle.
	Incorrect spin speed for load selected.	Select a faster spin speed.
	An out of balance load has occurred.	The washer compensates for the out of balance by using a lower spin speed, to reduce noise and potential damage to itself.
<b>Vibrating</b>	Transit bolts left in place.	Ensure transit bolts are removed prior to use of the machine (refer to page 9).
	Washer may not be level.	Ensure washer is installed on an appropriate surface and leveled correctly (refer to page 10).
	Load is out of balance.	Wash an average sized load rather than a smaller load or a single item. Washing one item at a time is not recommended as it is difficult for the washer to balance a single item during spin.



**Solving wash problems**

<b>PROBLEM</b>	<b>POSSIBLE CAUSES</b>	<b>WHAT TO DO</b>
<b>Creasing</b>	Washer overloaded.	Do not overload washer.
	Incorrect cycle for load type.	Use the 'Perm Press' or 'Delicate' cycle for creasable items.
	Spin speed too fast.	Select a slower spin speed.
	Wet clothes left in washer or laundry basket.	Laundry left sitting wet is more likely to crease. If not removing clothes from washer immediately at end of cycle, select the 'Wrinkle Free' option. Do not leave wet washing sitting in a washing basket.
	Wash temperature too hot for load type.	Select a lower wash temperature. Check items care label for correct care.
	Items not sorted correctly.	Sort load so that items of similar weight are washed together (refer to page 24).
<b>Poor soil Removal</b>	Incorrect wash cycle selected.	Select a wash cycle that is appropriate for the amount of dirt (refer to pages 30 - 31).
	Insufficient detergent.	Ensure the correct dose of detergent is used for the load size and soil level (refer to page 28).
	Washer overloaded.	Ensure the washer is not overloaded in terms of its capacity or the cycle selected (refer to pages 30 - 31).
	Load was particularly dirty.	Select 'Pre Wash' and/or 'Steam' for particularly dirty loads (refer to page 33).
	Items not sorted correctly.	Wash heavily and lightly soiled garments separately.
	Washer dirty from previous wash.	After washing particularly dirty clothing, we recommend putting the washer through a 'Rinse' cycle after the load has been removed, to wash away any remnants of dirt and to prevent it contaminating future washes.
	Incorrect wash temperature selected in relation to the type of soil.	Select a wash temperature suitable for the type of soil, eg warm for greasy soils, cold for muddy soils. Increasing the wash temperature generally improves soil removal and overall wash performance.

## TROUBLESHOOTING

### Solving wash problems

PROBLEM	POSSIBLE CAUSES	WHAT TO DO
<b>Dye transfer</b>	Colored items not washed separately from white/light colored items.	Remember to separate whites and colors.
	New or non-colorfast items not washed separately.	Wash non-colorfast items separately and select 'Cold' wash temperature.
	Wet items have been left sitting for too long.	Remove items from washer as soon as the cycle is finished, or if items are not to be removed from the washer immediately select 'Wrinkle Free'.
	Wash temperature.	Consider the wash temperature you select for your colored items. Lower the temperature if you are concerned.
<b>Black or grey marks on clothes</b>	Correct amount of detergent.	Ensure the correct dose of detergent is used for the load size and soil level (refer to page 28).
	Washer needs to be cleaned.	Empty the machine and complete a 'Drum Clean' cycle (refer to page 37).
<b>Tangling</b>	Items not sorted correctly.	Separate larger items from smaller items.
	Washer loaded incorrectly.	Load items loosely and individually into the washer (ie not folded).
	Incorrect cycle for load type selected.	Use the 'Perm Press' cycle to wash shirts.
	Washer overloaded in terms of its capacity or the cycle selected.	Try washing average to smaller load sizes.
	Delicate items.	Wash pantyhose, bras and any other delicate items prone to tangling in a mesh laundry bag.

Contact a Fisher & Paykel trained and supported service technician if a problem persists.

When you purchase any new Fisher & Paykel FabricSmart™ or WashSmart™ clothes washer product for personal or consumer use you automatically receive a two year limited warranty covering parts and labor for servicing within the 48 mainland United States, Hawaii, Alaska, Washington DC and Canada. You also receive an additional eight year parts only limited warranty on the direct drive motor part only. This additional eight year limited warranty commences on the day following the expiry of the two year limited warranty and excludes the motor controller and labor. Products for use in Canada must be purchased through the Canadian distribution channel to ensure regulatory compliance.

**Fisher & Paykel undertakes to:**

Repair or at its option replace without cost, with limited exceptions described herein, to the owner either for material or labor any part of the product, the serial number of which appears on the product, which is found to be defective. In Alaska only, neither the two year limited warranty nor the additional eight year direct drive motor part only limited warranty include the cost of transport of your product and you must pay to ship the product to the service shop or the service technician's travel to your home. If the product is installed in a motor vehicle, boat or similar mobile facility, you receive the same two year limited warranty, and, if your product qualifies, additional eight year direct drive motor part only limited warranty (excluding the motor controller and labor) but you must bring the vehicle, boat or mobile facility containing the product to the service shop at your expense or pay the service technician's travel to the location of the product. For any product covered by the additional eight year direct drive motor part only limited warranty, Fisher & Paykel will also repair (as to parts) or, at its option, replace any direct drive motor (but not the motor controller) which is found to be defective within eight years following the expiry of the two year limited warranty. You will be responsible for any labour costs. If we are unable to repair a defective part of the product after a reasonable number of attempts, at our option we may replace the part or the product, or we may provide you a full refund of the purchase price of the product (not including installation or other charges).

These limited warranties extend to the original purchaser and any succeeding owner of the product during the term of the warranty for products purchased for ordinary single-family home use.

All service under the above limited warranties shall be provided by Fisher & Paykel or its Authorized Service Agent during normal business hours.

**How long do these limited warranties last?**

Our liability under the two year limited warranty expires TWO YEARS from the date of purchase of the product by the first consumer. The additional direct drive motor part only limited warranty expires eight years after the expiration of the two year limited warranty.

Our liability under any implied warranties, including the implied warranty of merchantability (an unwritten warranty that the product is fit for ordinary use) also expires TWO YEARS (or such longer period as required by applicable law) from the date of purchase of the product by the first consumer. Some States do not allow limitations on how long an implied warranty lasts, so this limit on implied warranties may not apply to you. Fisher & Paykel will honor any warranty required by the law of the particular country or state in which the product is sold.

## LIMITED WARRANTY

---

### These limited warranties do not cover:

- (A) Service calls that are not related to any defect in the product. The cost of a service call will be charged if the problem is not found to be a defect of the product. For example:
  - ① Correcting faulty installation of the product.
  - ② Instructing you how to use the product.
  - ③ Replacing house fuses, resetting circuit breakers, correcting house wiring or plumbing, or replacing light bulbs.
  - ④ Correcting fault(s) caused by the user.
  - ⑤ Changing the set-up of the product.
  - ⑥ Unauthorized modifications of the product.
  - ⑦ Noise or vibration that is considered normal, for example, drain/fan sounds or user warning beeps.
  - ⑧ Correcting damage caused by pests, for example, rats, cockroaches, etc.
- (B) Defects caused by factors other than:
  - ① Normal domestic use or
  - ② Use in accordance with the product's User guide.
- (C) Defects to the product caused by accident, neglect, misuse, fire, flood or 'act of God'.
- (D) The cost of repairs carried out by non-authorized repairers or the cost of correcting such unauthorized repairs.
- (E) Travel fees and associated charges incurred when the product is installed in a location with limited or restricted access (eg airplane flights, ferry charges, isolated geographic areas).
- (F) Normal recommended maintenance as set forth in the product's User guide.
- (G) Damage (including water damage) caused by faulty installation, plumbing or wiring.

If you have an installation problem contact your dealer or installer. You are responsible for providing adequate electrical, exhausting and other connection facilities.

We may not be responsible for consequential or incidental damages (the cost of repairing or replacing other property damaged if the product is defective or any of your expenses caused if the product is defective). Some States do not allow the exclusion or limitation of incidental or consequential damages, so the above limitation or exclusion may not apply to you..

**How to get service**

Please read your User guide. If you then have any questions about operating the product, need the name of your local Fisher & Paykel Authorized Service Agent, or believe the product is defective and wish service under this limited warranty, please contact your dealer or call us at:

**USA and Canada**

TOLL FREE **1.888.9.FNP.USA (1.888.936.7872)**

or use the link at: **[www.fisherpaykel.com/locator/servicer/](http://www.fisherpaykel.com/locator/servicer/)**

You may be required to provide reasonable proof of the date of purchase of the product before the product will be serviced under this limited warranty.

**Commercial use**

If you are using the product in a commercial setting (any use other than a single family dwelling), we agree to repair or replace, without cost to you for parts only, any defective parts, the serial number of which appears on the product. Our liability for these repairs expires ONE YEAR from the date of original purchase.

At our option we may replace the part or the product, or we may provide you a full refund of the purchase price of the product (not including installation or other charges). All service under this limited warranty shall be provided by Fisher & Paykel or its Authorized Service Agent during normal business hours.

**No other warranties**

This limited warranty is the complete and exclusive agreement between you and Fisher & Paykel regarding any defect in the product. None of our employees (or our Authorized Service Agents) are authorized to make any addition or modification to this limited warranty.

Warrantor: Fisher & Paykel Appliances, Inc.

If you need further help concerning this limited warranty, please call us at above number, or write to:

Fisher & Paykel Appliances, Inc.  
695 Town Center Drive, Suite 180  
Costa Mesa  
CA 92626

This limited warranty gives you specific legal rights, and you may also have other rights which vary from state to state.

## LIMITED WARRANTY

---

Complete and keep for safe reference:

Model \_\_\_\_\_

Serial No. \_\_\_\_\_

Purchase Date \_\_\_\_\_

Purchaser \_\_\_\_\_

Dealer \_\_\_\_\_

City \_\_\_\_\_

State \_\_\_\_\_

Zip \_\_\_\_\_

Country \_\_\_\_\_







---

Introduction	57
Consignes de sécurité et mises en garde	58
Instructions d'installation	61
Avant d'effectuer votre premier lavage	71
Démarrage	72
Commandes de la laveuse	76
Fonctions de sécurité	77
Triage et chargement	78
Détergent et assouplisseur	80
Cycles de lavage	84
Options de cycle de lavage	86
Personnalisation des cycles de lavage	90
Entretien de votre laveuse	91
Avant d'effectuer un appel de service	94
Codes de défaillance	96
Dépannage	97
Garantie limitée	103

---

## **IMPORTANT!**

### **CONSERVEZ CES INSTRUCTIONS**

Les modèles illustrés dans ce Guide d'utilisation peuvent ne pas être disponibles dans tous les pays et sont sujets à modifications sans préavis. Pour les plus récentes informations sur la disponibilité des modèles et des caractéristiques dans votre pays, veuillez visiter notre site Web [www.fisherpaykel.com](http://www.fisherpaykel.com) ou contacter votre détaillant Fisher & Paykel local.

### **Enregistrement**

Enregistrez votre produit afin que nous puissions vous offrir un service de la meilleure qualité possible.

Pour enregistrer votre produit, visitez notre site Web : [www.fisherpaykel.com](http://www.fisherpaykel.com)



## Bienvenue

Nous vous remercions d'avoir acheté une laveuse Fisher & Paykel. Nous sommes fiers de cette laveuse et avons confiance qu'elle vous sera très utile pendant de nombreuses années.

Chez Fisher & Paykel, notre but est de vous offrir des produits novateurs qui sont simples d'utilisation, ergonomiques et écologiques. Votre laveuse propose divers cycles et options de lavage vous permettant d'effectuer toutes les tâches de lavage avec la plus grande facilité, en garantissant le meilleur soin possible pour vos vêtements.

Veuillez prendre le temps de lire ces instructions attentivement avant de commencer à utiliser votre appareil.

Le fait de suivre les conseils présentés dans ce Guide d'utilisation vous permettra de bénéficier du niveau de performance souhaité et d'obtenir les meilleurs résultats possible lors du lavage. Conservez ces instructions pour référence ultérieure.

Nous espérons que vous apprécierez votre nouvelle laveuse. C'est avec beaucoup de plaisir que nous l'avons conçue pour vous.

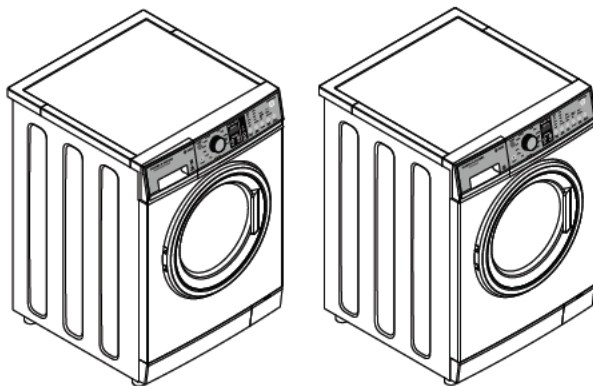

Modèles de laveuse à chargement frontal

### Lisez toutes les informations de sécurité avant l'utilisation

De nombreuses laveuses sont situées à proximité d'une sècheuse au gaz ou d'un chauffe-eau dans la maison.

### MISE EN GARDE!



#### Risque d'incendie

- Pour votre sécurité, il importe de suivre les directives comprises dans le présent manuel afin de réduire le risque d'incendie ou d'explosion, ou prévenir tout dommage matériel, toute blessure ou toute perte de vie.
- Ne rangez et n'utilisez pas de l'essence ou d'autres liquides et vapeurs inflammables à proximité de cet appareil ou de tout autre appareil.
- L'installation et l'entretien doivent être effectués par un installateur qualifié, un centre d'entretien ou le fournisseur de gaz.

#### Que faire si vous décelez une odeur de gaz

- NE tentez PAS d'allumer un appareil quelconque.
- NE touchez PAS à un interrupteur électrique et n'utilisez aucun téléphone dans l'édifice.
- Veillez à ce que tous les occupants quittent la pièce, l'édifice ou la zone.
- Appelez immédiatement votre fournisseur de gaz en utilisant le téléphone d'un voisin. Suivez les consignes du fournisseur de gaz.
- S'il vous est impossible de joindre votre fournisseur de gaz, appelez le service d'incendie.

#### Consignes de sécurité relatives au chauffe-eau

Dans certaines conditions, il est possible qu'un chauffe-eau produise de l'hydrogène s'il n'est pas utilisé pendant deux semaines ou plus.

#### L'HYDROGÈNE PEUT ÊTRE EXPLOSIF DANS CES CIRCONSTANCES.

Si l'eau chaude n'a pas été utilisée pendant deux semaines ou plus, prévenez les risques de dommages ou blessures en ouvrant tous les robinets d'eau chaude pour les laisser couler pendant plusieurs minutes avant d'utiliser tout appareil électrique raccordé au système d'eau chaude. Cela permettra d'évacuer l'hydrogène. Comme le gaz est inflammable, veillez à ne pas fumer ni utiliser une flamme nue ou un appareil pendant ce processus.

### CONSERVEZ CES INSTRUCTIONS

## ⚠ MISE EN GARDE!



Risque d'incendie, de choc électrique et de blessures

- Suivez les consignes de sécurité indiquées dans ce Guide d'utilisation.
- Le fait de ne pas respecter ces consignes peut causer la mort, un choc électrique, un incendie ou des blessures.

# CONSIGNES DE SÉCURITÉ IMPORTANTES

**MISE EN GARDE!** Lors de l'utilisation de votre laveuse, veuillez suivre les consignes de sécurité de base, notamment :

- Lisez toutes les instructions avant d'utiliser l'appareil.
- **NE lavez ou séchez PAS d'articles qui ont été précédemment nettoyés, lavés, trempés dans, ou encore tachés par de l'essence, des solvants de nettoyage à sec ou toute autre substance inflammable ou explosive, car elles produisent des vapeurs risquant de s'enflammer ou d'exploser.**
- **N'ajoutez PAS d'essence, de solvants de nettoyage à sec ou toute autre substance inflammable ou explosive à l'eau de lavage. Ces substances produisent des vapeurs risquant de s'enflammer ou d'exploser.**
- **Dans certaines conditions, il est possible qu'un système d'eau chaude produise de l'hydrogène s'il n'est pas utilisé pendant 2 semaines ou plus. L'HYDROGÈNE EST UN GAZ EXPLOSIF. Si le système d'eau chaude n'a pas été utilisé durant une telle période, ouvrez tous les robinets d'eau chaude et laissez l'eau s'écouler de chacun d'eux pendant plusieurs minutes avant d'utiliser une laveuse. Ceci permettra de libérer tout l'hydrogène accumulé. Comme le gaz est inflammable, veillez à NE PAS fumer ni utiliser une flamme nue pendant ce temps.**
- **NE permettez PAS aux enfants de jouer sur ou dans cet appareil. Il est important de bien surveiller les enfants lorsque cet appareil est utilisé à proximité d'enfants. Avant de mettre la laveuse hors service ou au rebut, retirez la porte. Le fait de ne pas respecter ces instructions peut causer la mort ou des blessures.**
- **N'introduisez PAS les mains dans l'appareil pendant que la cuve ou l'agitateur est en mouvement pour éviter un emmêlement accidentel.**
- **N'installez ou n'entreposez PAS cet appareil à un endroit où il serait exposé à des intempéries.**
- **NE modifiez PAS les commandes de réglage, ne réparez ou remplacez aucune pièce de l'appareil et ne tentez d'effectuer aucun entretien, à moins que ce ne soit spécifiquement recommandé dans ce Guide d'utilisation ou le guide de réparation de l'utilisateur, si vous comprenez bien les instructions et possédez les connaissances requises.**
- **NE faites PAS fonctionner cet appareil s'il est endommagé, s'il ne fonctionne pas correctement, s'il est partiellement démonté, si des pièces sont brisées ou détachées ou si la fiche ou le cordon d'alimentation est endommagé.**
- **Débranchez l'appareil ou coupez le courant au disjoncteur avant de procéder à l'entretien. Le fait d'appuyer sur la touche Power (alimentation) NE déconnecte PAS l'alimentation.**
- **Reportez-vous à la section 'Raccordement électrique' dans les instructions d'installation pour obtenir les instructions de mise à la terre.**

**CONSERVEZ CES INSTRUCTIONS**

## CONSIGNES DE SÉCURITÉ ET MISES EN GARDE

---

- Utilisez uniquement cet appareil aux fins pour lesquelles il a été conçu, comme le stipule le présent Guide d'utilisation.
- Branchez l'appareil à un circuit d'alimentation électrique correctement homologué, protégé et calibré pour éviter toute surcharge électrique.
- Effectuez le raccordement à des installations de plomberie et d'évacuation adéquates, de la manière décrite dans les instructions d'installation.
- Pour éviter d'endommager le cordon d'alimentation ou la jonction du cordon et de la fiche, tirez sur la fiche lorsque vous débranchez l'appareil.
- Installez le cordon d'alimentation de façon à ce qu'il ne puisse pas se faire écraser, causer une chute ou subir des tensions ou dommages.
- Gardez tous les produits de lavage (comme les détergents, javellisants, assouplisseurs, etc.) hors de la portée des enfants, préférablement dans une armoire verrouillée. Respectez tous les avertissements indiqués sur les étiquettes des contenants pour éviter toute blessure.
- Évitez l'accumulation de matières combustibles telles que la mousse, le papier, les chiffons, les produits chimiques, etc. autour de l'appareil et sous celui-ci.
- Veillez à ce que le plancher autour de votre appareil soit propre et sec pour réduire les risques de chute.
- Avant d'ajouter ou de retirer des vêtements, appuyez sur ►|| et attendez que la laveuse s'arrête complètement avant d'ouvrir la porte.
- Ne laissez pas la porte de la laveuse ouverte pendant le cycle. La laveuse ne pourra pas fonctionner. Pour la démarrer, fermez la porte et appuyez sur ►|| .
- Le processus de lessive peut réduire l'inflammabilité des tissus. Pour éviter un tel résultat, suivez très attentivement les instructions d'entretien des fabricants de vêtements.
- Ne mélangez pas de javellisant au chlore avec de l'ammoniaque ou une substance acide, comme du vinaigre et/ou un produit dégraissant. Le mélange peut produire un gaz toxique risquant de causer la mort.
- Ne grimpez ou montez jamais sur le dessus de la laveuse.
- Ne lavez pas d'articles en fibre de verre dans votre laveuse. Une irritation de la peau pourrait résulter des particules résiduelles qui risquent de se prendre dans les vêtements lors des utilisations subséquentes de la laveuse.
- Ne touchez pas à la partie en verre de la porte pendant un cycle, car la porte peut devenir chaude.

### **MISE EN GARDE!**

Ce produit contient un produit chimique reconnu par l'État de la Californie comme étant cancérigène, source d'anomalies congénitales ou nuisible à la reproduction. Pour obtenir plus d'informations sur ces réglementations et une liste des produits chimiques, visitez : <https://oehha.ca.gov/proposition-65/general-info/proposition-65-plain-language>.

### **CONSERVEZ CES INSTRUCTIONS**

## Dimensions du produit

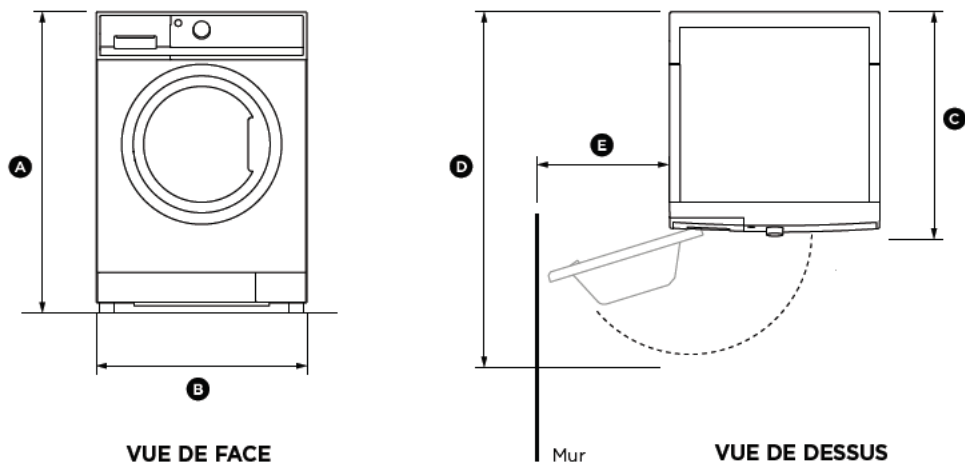

VUE DE FACE

VUE DE DESSUS

WH2424F  
WH2424P

DIMENSIONS DU PRODUIT		pouces (mm)
(A)	Hauteur hors tout du produit	33 1/2 po (850)
(B)	Largeur hors tout du produit	23 5/8 po (600)
(C)	Profondeur hors tout du produit (incluant le bouton et la porte lorsque fermée)	25 5/8 po (645)
(D)	Profondeur avec la porte ouverte	42 po (1 065)
(E)	Dégagement minimal de la porte par rapport au mur adjacent	13 po (330)
	Hauteur de la conduite verticale	min. 31 1/2 po - 47 1/4 po (min. 800 - 1 200)
CAPACITÉ		2,4 pi <sup>3</sup>

Remarque : la hauteur exacte de votre laveuse varie en fonction de la distance des pattes par rapport à la base de l'appareil. L'emplacement où vous installez votre laveuse doit être au moins 1 3/5 po (40 mm) plus large et 3/4 po (20 mm) plus profond que ces dimensions.

- Alimentation électrique : 2 fils et mise à la terre, 120 V, monophasé, 60 Hz, courant alternatif.
- Pression statique d'alimentation en eau : Max. (120 psi), min. 10 psi.
- Débit d'alimentation en eau au robinet : Min. 1 1/2 gallon/min (6 litres/min).

# INSTRUCTIONS D'INSTALLATION

## Accessoires

Veillez vérifier que les accessoires suivants sont fournis avec votre laveuse Fisher & Paykel. Ils se trouvent à l'intérieur du tambour ou sont fixés à l'emballage.

- 2 x Tuyaux d'alimentation
- 1 x Guide de tuyau d'évacuation
- 1 x Instructions d'installation et Guide d'utilisation
- 1 x Clé
- 1 x Dépliant d'installation (fixé au dessus de la laveuse)

## Déballage

### **MISE EN GARDE!**

**Recyclez ou détruisez la boîte et les sacs en plastique après le déballage de la laveuse. Veillez à ce que les matériaux ne soient pas accessibles aux enfants. Les enfants pourraient les utiliser pour jouer. Les boîtes recouvertes de tapis, couvre-lits ou feuilles de plastique peuvent devenir étanches à l'air et causer la suffocation.**

Pour garantir le rendement optimal de votre nouvelle laveuse, veuillez suivre les instructions ci-dessous.

#### **Retrait de l'emballage :**

- ① Retirez l'emballage extérieur. Remarque : une petite quantité d'eau peut être observée à l'intérieur de l'emballage et dans la laveuse. La présence de cette eau, qui résulte des essais en usine, est tout à fait normale.
- ② Inclinez l'appareil vers l'arrière et faites-le descendre de la base un pied à la fois. Sinon, vous pourriez endommager votre plancher ou la laveuse.
- ③ Retirez la totalité de l'emballage et les accessoires à l'intérieur du tambour. Remarque : NE retirez PAS la vis ou le clip servant à maintenir le tuyau.

#### **Retrait des boulons de transport**

L'arrière de la laveuse comporte 4 boulons de transport pour éviter les dommages pouvant survenir lors du transport.

### **IMPORTANT!**

**Les 4 boulons de transport DOIVENT être retirés avant l'utilisation de l'appareil. Le fait de ne pas les retirer entraînera des dommages à l'appareil.**



**Pour retirer les boulons :**

- ① Utilisez une clé ou une douille pour dévisser et retirer chacun des quatre boulons de transport à l'arrière de la laveuse (**A**).
- ② Tirez sur les œilletons en caoutchouc noir pour retirer le boulon, l'œillet et les espaceurs en plastique noir de l'appareil. Conservez les boulons de transport pour tout déplacement ultérieur de l'appareil. **Ne transportez jamais l'appareil sans les boulons de transport correctement fixés.**
- ③ Recouvrez les trous des boulons à l'aide des capuchons en plastique blanc qui sont fixés à l'appareil, près de chaque trou (**B**). Poussez pour les enclencher.

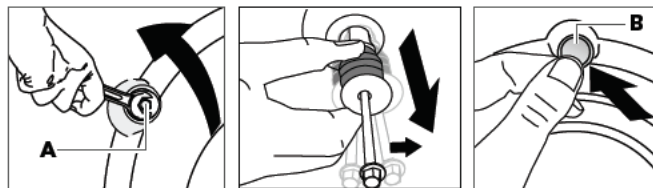

Retrait des boulons de sécurité pour le transport

**Emplacement****IMPORTANT!**

**Installez l'appareil sur une surface du plancher solide et de niveau, en laissant un dégagement d'au moins 3/4 po (20 mm) de chaque côté. La laveuse ne doit être installée sur aucun revêtement de plancher texturé (par ex. : une moquette ou un tapis).**

**N'installez PAS la laveuse :**

- ① Dans un endroit exposé aux égouttements d'eau ou conditions climatiques extérieures. La température ambiante ne doit jamais être inférieure à 60 °F (15,6 °C) pour le fonctionnement adéquat de la laveuse.
- ② Dans un endroit où elle peut entrer en contact avec des rideaux ou tentures.
- ③ Sur un tapis. Le plancher DOIT être une surface dure avec une pente maximale de 1/2 po par pied (1,27 cm par 30 cm). Pour vous assurer que la laveuse ne vibre ou se déplace pas, vous pourriez avoir à renforcer le plancher.

Remarque : si le plancher est en mauvaise condition, fixez solidement une feuille de contreplaqué imprégné de 3/4 po (20 mm) au revêtement de plancher existant.

**IMPORTANT!****Dégagements d'installation minimaux**

- Lors de l'installation dans une alcôve : Côtés, Arrière, Dessus = 1 po (2,54 cm)
- Lors de l'installation dans un placard : Côtés, Arrière, Dessus = 1 po (2,54 cm), Avant = 1 po (2,54 cm)
- Vous devez prévoir un dégagement suffisant pour assurer l'installation et l'entretien adéquats de l'appareil.
- Les portes de placard doivent être des portes-persiennes ou des portes ventilées avec un espace libre d'au moins 60 pouces carrés (387,1 cm<sup>2</sup>). Si le placard contient une laveuse et une sècheuse, les portes doivent contenir un minimum de 120 pouces carrés (774,2 cm<sup>2</sup>) d'espace libre.

Remarque : cet appareil ne doit pas être installé ni utilisé sur une plinthe.

## Installation de la laveuse

- ① Faites couler un peu d'eau des robinets d'eau chaude et d'eau froide pour rincer les conduites d'eau et déloger les particules qui pourraient obstruer les grillages d'orifice d'entrée d'eau.
- ② Retirez les tuyaux d'alimentation du sac en plastique. Retirez les rondelles en caoutchouc noir du sac et insérez-les dans le raccord de tuyau avant d'effectuer le raccordement à l'appareil.
- ③ **Extrémité coudée à 90°** - Raccordez soigneusement le tuyau d'alimentation marqué HOT (chaude) au raccord « H » extérieur de l'orifice d'entrée d'eau. Serrez à la main, puis serrez de 2/3 de tour supplémentaires à l'aide de pinces. Raccordez soigneusement l'autre tuyau d'alimentation au raccord « C » intérieur de l'orifice d'entrée d'eau. Serrez à la main, puis serrez de 2/3 de tour supplémentaires à l'aide de pinces. **Veillez à ne pas endommager le filetage ou serrer excessivement ces raccordements.**
- ④ Raccordez les extrémités des tuyaux d'alimentation aux robinets d'eau CHAUDE et FROIDE fermement à la main, puis serrez de 2/3 de tour supplémentaires à l'aide de pinces. Ouvrez l'eau et vérifiez s'il y a des fuites.
- ⑤ Déplacez doucement la laveuse sur son emplacement final. Basculez délicatement la laveuse en position. Il est important de ne pas endommager les pattes de nivellement lors du déplacement de votre laveuse sur son emplacement final. Les pattes endommagées peuvent accentuer les vibrations de la laveuse. Il pourrait être utile de vaporiser un produit nettoyant pour vitres sur le plancher afin de faciliter le déplacement de votre laveuse sur son emplacement final.

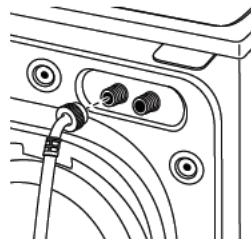

Tuyaux d'alimentation

Remarque :

- Pour réduire les vibrations, assurez-vous que les quatre pattes de nivellement en caoutchouc reposent fermement au sol. Poussez et tirez sur la partie arrière droite, puis la partie arrière gauche de votre laveuse.
  - N'utilisez pas le tiroir de distributeur ou la porte pour soulever la laveuse.
  - Si vous effectuez l'installation dans un bac, vous pouvez utiliser un madrier 2 x 4 de 24 po de long comme levier pour déplacer la laveuse en position.
- ⑥ Une fois votre laveuse sur son emplacement final, placez un niveau sur celle-ci (si la laveuse est installée sous un comptoir, elle ne doit pas pouvoir basculer). Réglez les pattes de nivellement avant vers le haut ou le bas pour vous assurer que la laveuse repose solidement au sol. Tournez les contre-écrous de chaque patte vers le haut, contre la base de la laveuse, puis serrez avec une clé.

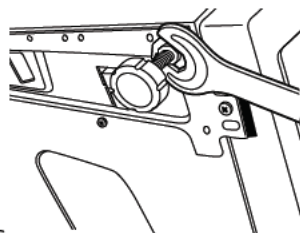

Verrouillage des pattes

Remarque : gardez l'extension de la patte au minimum pour éviter une vibration excessive. Plus les pattes sont allongées, plus la laveuse vibre.

Si le plancher n'est pas de niveau ou est endommagé, vous pourriez avoir à allonger les pattes de nivellement arrière.

- ⑦ Fixez le guide-tuyau en forme de U à l'extrémité du tuyau d'évacuation. Placez le tuyau dans une conduite verticale.

Remarque : si le tuyau d'évacuation est placé dans une conduite verticale sans former un U, un siphonnement pourrait se produire. Il doit y avoir un espacement autour du tuyau d'évacuation. Un ajustement trop serré du tuyau peut également causer un siphonnement.



Installation du tuyau d'évacuation

Remarque : ne placez pas le tuyau d'évacuation à une profondeur supérieure à 7 po (177,8 mm) dans le drain. La profondeur conseillée est de 4 - 7 po (101,6 - 177,8 mm). Une profondeur supérieure à 7 po (177,8 mm) peut causer un siphonnement.

- ⑧ Branchez le cordon d'alimentation dans une prise avec mise à la terre.

Remarque : assurez-vous que l'alimentation est coupée au boîtier de disjoncteurs/fusibles avant de brancher le cordon d'alimentation dans une prise.

- ⑨ Rétablissez l'alimentation au boîtier de disjoncteurs/fusibles.
- ⑩ Lisez les autres sections de ce Guide d'utilisation. Il contient des informations très utiles et pratiques qui vous feront économiser temps et argent.
- ⑪ **Avant de démarrer la laveuse, assurez-vous que :**
- L'alimentation électrique est activée.
  - La laveuse est branchée.
  - Les robinets d'eau sont ouverts.
  - L'appareil est de niveau et les quatre pattes de nivellement reposent fermement au sol.
  - Les pièces de montage du support de livraison sont retirées et conservées.
  - Le tuyau d'évacuation est correctement fixé.
  - Il n'y a aucune fuite au niveau du robinet, de la conduite d'évacuation ou de la laveuse.
- ⑫ Faites fonctionner la laveuse pendant un cycle complet. Vérifiez l'absence de fuites d'eau et le fonctionnement adéquat.
- ⑬ Si votre laveuse ne fonctionne pas, veuillez consulter la section 'Dépannage' avant d'effectuer un appel de service.
- ⑭ Placez ces instructions dans un endroit situé à proximité de la laveuse pour toute référence ultérieure.

## IMPORTANT!

- La température de l'eau chaude ne doit pas dépasser 149 °F (65 °C) et la température de l'eau froide, 95 °F (35 °C). Les températures supérieures à celles-ci pourraient entraîner une défaillance ou causer des dommages à l'appareil.
  - Utilisez les nouveaux ensembles de tuyaux fournis avec la laveuse pour raccorder cette dernière aux conduites d'eau.
  - Les ensembles de tuyaux usés ne doivent pas être réutilisés.
  - Nous vous recommandons de remplacer le(s) tuyau(x) d'alimentation tous les 5 ans.
- MISE EN GARDE :** Le fait de ne pas respecter cette consigne pourrait causer une inondation et des dommages matériels.

## INSTRUCTIONS D'INSTALLATION

Si vous utilisez une source de chauffage d'eau non contrôlée (par ex. : système à fond humide ou chauffage solaire), vous devez installer un dispositif de régulation. Cela permet de vous assurer que la température de l'eau chaude demeure dans les limites adéquates.

Faites appel à un plombier autorisé pour sélectionner et installer le dispositif de régulation.

### **IMPORTANT!**

- Cet appareil doit être installé conformément aux instructions d'installation avant d'être utilisé.
- Assurez l'accessibilité à la fiche ou incorporez un interrupteur dans le câblage fixe, conformément aux réglementations de câblage, afin de permettre la déconnexion de l'appareil de l'alimentation électrique après l'installation.

### **Exigences relatives à l'alimentation en eau**

Les robinets d'eau chaude et d'eau froide DOIVENT être installés à une distance maximale de 42 po (107 cm) de l'orifice d'entrée d'eau de votre laveuse. Les robinets DOIVENT être de type tuyau de jardinage de 3/4 po (1,9 cm) afin que les tuyaux d'alimentation puissent être raccordés. La pression d'eau DOIT se situer entre 10 et 120 livres par pouce carré. Le service des eaux de votre région peut vous indiquer la pression d'eau. La température de l'eau chaude doit se situer entre 120 ° et 140 °F (48 ° - 60 °C) pour assurer les performances du Contrôle de température automatique (ATC).

## Évacuation

Positionnement du tuyau d'évacuation dans une conduite verticale ou une cuve à lessive :

- ① Pour guider le tuyau d'évacuation au-dessus de la cuve à lessive ou la conduite verticale, vous devez installer le guide-tuyau sur le tuyau d'évacuation. La hauteur de la conduite verticale ou la cuve à lessive doit se situer entre 31 1/2 po - 47 1/4 po (800 - 1 200 mm).
- ② Fixez le guide-tuyau de manière à ce qu'il ne puisse pas être délogé de la conduite verticale ou la cuve à lessive.

### IMPORTANT!

- Si le tuyau d'évacuation est placé au sol ou si la hauteur de la conduite verticale ou la cuve à lessive est inférieure à 31 1/2 po (800 mm), la laveuse évacuera continuellement l'eau pendant le remplissage (siphonnement).
- Vérifiez régulièrement que votre conduite verticale ou cuve à lessive n'est obstruée par aucune charpie ou aucun autre objet risquant de compromettre le fonctionnement de votre laveuse ou de causer une inondation.

Fixation du tuyau d'évacuation au raccord :

- ① Guidez le tuyau d'évacuation dans le guide-tuyau.
- ② Fixez le guide-tuyau sur le mur arrière de l'armoire à l'aide d'une vis. La hauteur du tuyau d'évacuation doit se situer entre 19 7/8 po - 31 1/2 po (500 - 800 mm) par rapport au niveau du sol.
- ③ Raccordez le tuyau d'évacuation au raccord et fixez-le à l'aide d'un collier de serrage en vous assurant que la pièce d'obturation est dégagée du raccord.
- ④ Vérifiez s'il y a des fuites.

- Vous devez vérifier le tuyau d'évacuation de temps à autre afin de le remplacer s'il présente des dommages (par ex. : usure excessive, perforation, déformation, plis, fuites, etc.). Ne pliez pas excessivement le tuyau d'évacuation, car cela pourrait le fissurer.
- Dans les immeubles à plusieurs étages ou sur tout étage supérieur, veillez à installer l'appareil sur un plancher équipé d'un système d'évacuation.
- L'évacuation doit être conforme aux réglementations locales.

Installation dans une maison mobile :

L'installation doit être effectuée conformément à la norme Standard for Mobile Homes, ANSI A119.1 et à la National Mobile Home Construction and Safety Standards Act de 1974 (PL93-383).

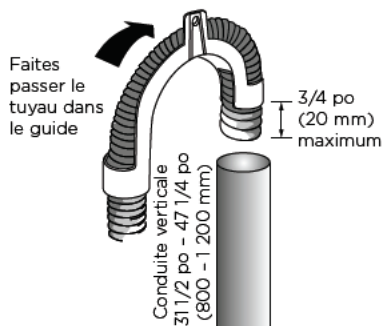

Installation du guide de tuyau d'évacuation

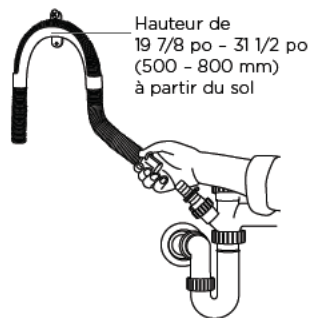

Fixation du tuyau d'évacuation au raccord

## Raccordement électrique

### **⚠ MISE EN GARDE!**



#### Risque de choc électrique

- Branchez l'appareil dans une prise à 3 broches avec mise à la terre.
- NE retirez PAS la broche de mise à la terre.
- N'utilisez PAS d'adaptateur.
- N'utilisez PAS de rallonge.
- Le fait de ne pas respecter ces instructions peut causer la mort, un incendie ou un choc électrique.

**Circuit** - Disjoncteur ou fusible à fusion lente individuel de 15 ou 20 ampères, correctement polarisé et mis à la terre.

**Alimentation électrique** - 2 fils et mise à la terre, 120 V, monophasé, 60 Hz, courant alternatif.

**Prise de courant** - Prise à 3 broches correctement mise à la terre, située de manière à ce que le cordon d'alimentation soit accessible lorsque la laveuse est installée sur son emplacement. Si une prise à 2 broches est présente, il est de la responsabilité du propriétaire de contacter un électricien autorisé pour la faire remplacer par une prise à 3 broches correctement mise à la terre.

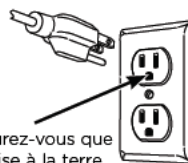

Assurez-vous que la mise à la terre est adéquate avant l'utilisation.

#### Instructions de mise à la terre

Cet appareil doit être mis à la terre. En cas de bris ou de problème de fonctionnement, la mise à la terre réduit les risques d'électrocution en offrant un trajet de moindre résistance au courant électrique. Cet appareil est équipé d'un cordon d'alimentation muni d'un conducteur et d'une fiche avec mise à la terre. Cette fiche doit être branchée dans une prise correctement installée et mise à la terre en respectant tous les codes et règlements locaux.

### **MISE EN GARDE!**

**Le raccordement inadéquat du conducteur de mise à la terre de cet appareil peut entraîner un risque de choc électrique. Contactez un électricien ou un technicien de service qualifié si vous n'êtes pas certain que l'appareil est correctement mis à la terre.**

**Ne modifiez pas la fiche fournie avec l'appareil - si vous ne parvenez pas à l'insérer dans la prise électrique, faites installer une prise adéquate par un électricien qualifié.**

La laveuse doit être mise à la terre en conformité avec les codes et règlements locaux, ou en l'absence de tels codes, avec la norme ANSI/NFPA 70 de la dernière édition du NATIONAL ELECTRICAL CODE ou la norme CSA C22.1 du CODE CANADIEN DE L'ÉLECTRICITÉ. Contactez un électricien autorisé si vous n'êtes pas certain que la laveuse est correctement mise à la terre.

- ① Déroulez le cordon d'alimentation, retirez le protecteur en plastique et mettez-le au rebut, puis branchez le cordon dans une prise de courant.
  - ② Raccordez l'appareil à une prise avec mise à la terre protégée par un fusible d'une capacité adéquate.
- Vérifiez si le cordon d'alimentation présente des dommages et assurez-vous qu'il ne soit pas déformé ou entortillé lors de l'installation de la laveuse.
  - Débranchez toujours le cordon d'alimentation de la prise en tirant sur la fiche, et non sur le cordon.



**IMPORTANT!**

- Si vous utilisez une rallonge électrique ou un appareil avec prise électrique portatif (par ex. : boîtier à prises multiples), assurez-vous de le placer de façon à ce qu'il n'entre pas en contact avec l'eau ou l'humidité. **LE FAIT DE NE PAS RESPECTER CES CONSIGNES PEUT ENTRAÎNER UN CHOC ÉLECTRIQUE OU LA MORT.**
- Ne touchez et ne faites pas fonctionner l'appareil avec les mains humides ou les pieds nus.
- Un cordon d'alimentation endommagé doit être remplacé par un technicien de service qualifié et autorisé de Fisher & Paykel afin d'éviter tout danger. L'appareil ne doit pas être utilisé avant qu'il soit réparé, car il y a un risque de choc électrique.
- Ne faites pas fonctionner cet appareil s'il a été endommagé pendant le transport. Contactez votre détaillant Fisher & Paykel ou un technicien de service qualifié et autorisé de Fisher & Paykel.

---

**PIÈCES DE RECHANGE**

---

Communiquez avec le service à la clientèle au 1.888.936.7872 ou visitez le site [www.fisherpaykel.com/customer-care](http://www.fisherpaykel.com/customer-care) pour des informations sur les pièces de rechange.

---

Rallonge pour tuyau d'évacuation  
(N'est pas conçu pour la fixation à un raccord).

Référence 425627P

---

## Pour terminer l'installation

### Cycle de test d'installation

#### **IMPORTANT!**

**Effectuez ce cycle avant de laver des articles dans votre laveuse. Cela permet de vérifier que la laveuse est installée correctement et qu'elle fonctionne adéquatement avant l'utilisation.**

- ① Mettez votre laveuse en marche en appuyant sur la touche 'POWER'.
- ② Sélectionnez le cycle 'Quick' (rapide). Assurez-vous que le tambour est vide et la porte est fermée.
- ③ Appuyez sur la touche ►||. L'appareil commencera à se remplir.
  - Vérifiez si l'appareil présente un problème quelconque (par ex. : fuite de(s) tuyau(x), bruit excessif ou vibrations).
  - La laveuse émettra un bip sonore et affichera la défaillance sur l'écran en cas de problème. Reportez-vous à la section 'Avant d'effectuer un appel de service' à la fin de ce guide.
- ④ Attendez que de l'eau soit visible dans le fond du tambour.
- ⑤ Touchez à ►|| pour arrêter le cycle, puis appuyez sur 'POWER' pour éteindre l'appareil.
- ⑥ Appuyez de nouveau sur 'POWER', sélectionnez le cycle 'Spin' (essorage) et touchez à ►||.
  - Vérifiez que le tuyau d'évacuation est fixé fermement à la conduite verticale, à la cuve à lessive ou au raccord.
  - Vérifiez si l'appareil évacue l'eau et effectue l'essorage.

#### **IMPORTANT!**

**En cas de problème, vous devez résoudre celui-ci avant de poursuivre avec l'utilisation normale. La laveuse s'éteint automatiquement à la fin du cycle s'il n'y a aucun problème.**



**Avant de démarrer, il est préférable de passer en revue la liste de vérification suivante :**

- ① L'emballage et les boulons de transport ont-ils été retirés?
- ② Le tuyau d'évacuation est-il inséré dans le guide en forme de U (avec une longueur maximale de 3/4 po (20 mm) qui en dépasse) et accroché dans votre conduite verticale ou cuve à lessive, ou fixé à un raccord?
- ③ Le tuyau d'eau chaude est-il raccordé à l'orifice d'eau chaude (de couleur orange, si présent)? Le tuyau d'eau froide est-il raccordé à l'orifice d'eau froide (de couleur blanche)? Les robinets sont-ils ouverts?
- ④ L'appareil est-il bien de niveau, les pattes sont-elles verrouillées et les coins sont-ils dégagés du sol et des murs?
- ⑤ Le cordon d'alimentation est-il connecté à une alimentation électrique adéquate et l'alimentation est-elle activée?
- ⑥ Avez-vous effectué le cycle de test d'installation?
- ⑦ Nous vous recommandons d'effectuer votre premier cycle avec une demi-quantité de détergent et sans ajouter de brassée, afin de nettoyer tout résidu résultant du processus de fabrication.

### **IMPORTANT!**



**Assurez-vous que les 4 boulons de transport ont été retirés de votre laveuse avant de commencer à l'utiliser. Si les boulons de transport ne sont pas retirés, ils endommageront votre laveuse et VOTRE GARANTIE LIMITÉE SERA COMPROMISE.**

# DÉMARRAGE

## MISE EN GARDE!

Pour réduire les risques d'incendie, de choc électrique ou de blessures, lisez les **CONSIGNES DE SÉCURITÉ IMPORTANTES** avant d'utiliser cet appareil.

### Modèle WH2424F

- Triez soigneusement votre brassée. Séparez les articles blancs/pâles des articles foncés. Lavez les articles neufs, très colorés et foncés séparément pour éviter les transferts de couleurs. Reportez-vous à la section 'Triage et chargement'.
- Chargez vos vêtements individuellement dans le tambour de la laveuse. Fermez la porte.
- Utilisez un détergent **liquide, en poudre ou en capsule 'HE'** ou **'Haute efficacité'**. Placez le détergent liquide dans le compartiment adéquat du tiroir de distributeur marqué du symbole . Si vous souhaitez utiliser un détergent en poudre, vous **DEVEZ** retirer la pièce d'insertion de détergent liquide en saisissant fermement et tournant le côté gauche du compartiment interne, en tirant vers le haut. Si vous utilisez des capsules de détergent, placez-les dans la partie arrière du tambour avant de charger vos vêtements. Pour plus d'informations sur les détergents, reportez-vous à la section 'Détergent et assouplisseur'.
- Si vous souhaitez utiliser un assouplisseur, ajoutez celui-ci dans le compartiment marqué du symbole . Pour plus d'informations sur les assouplisseurs, reportez-vous à la section 'Détergent et assouplisseur'.

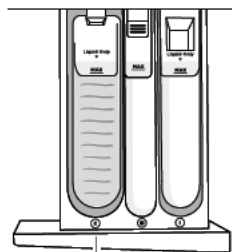

Détergent liquide dans le compartiment marqué du symbole 

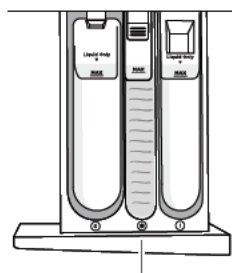

Assouplisseur dans le compartiment marqué du symbole 

## IMPORTANT!

**Vous ne devez pas utiliser d'assouplisseur si vous sélectionnez le cycle 'Quick' (rapide).**

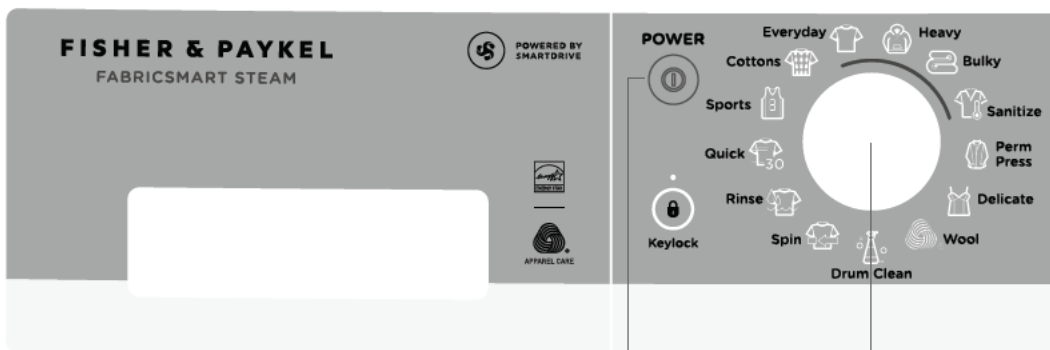

Modèle WH2424F

①

②

- ① Appuyez sur 'POWER' pour activer votre laveuse.
- ② Sélectionnez votre cycle de lavage en tournant le bouton de commande SmartTouch™.
- ③ Choisissez vos options de lavage, si vous souhaitez sélectionner des options différentes des options par défaut pour le cycle.
- ④ Appuyez sur ►|| pour démarrer le cycle.

- Lorsque vous effectuez une sélection invalide, la laveuse émet un bip sonore pour vous avertir.
- Une fois le cycle terminé, votre laveuse émet des bips sonores de fin du cycle, puis elle s'éteint automatiquement.
- Si vous souhaitez arrêter votre laveuse à tout moment pendant un cycle, appuyez simplement sur ►|| pour interrompre le cycle. Un court délai pourrait être requis pour l'arrêt du tambour, puis la porte se déverrouille. Toutefois, dans certaines conditions, la porte demeure verrouillée pour des raisons de sécurité (reportez-vous à la section 'Fonctions de sécurité').
- Si vous souhaitez annuler ou changer le cycle de lavage après le démarrage d'un cycle, appuyez simplement sur la touche ►|| et sélectionnez le nouveau cycle. Appuyez sur ►|| pour redémarrer la laveuse.

## IMPORTANT!

- **Pour apporter le plus grand soin aux tissus et couleurs, retirez vos vêtements dès que le cycle se termine.**
- **Le fait de ne pas respecter les consignes de ce guide peut causer des dommages à vos vêtements et compromettre le rendement de la laveuse.**

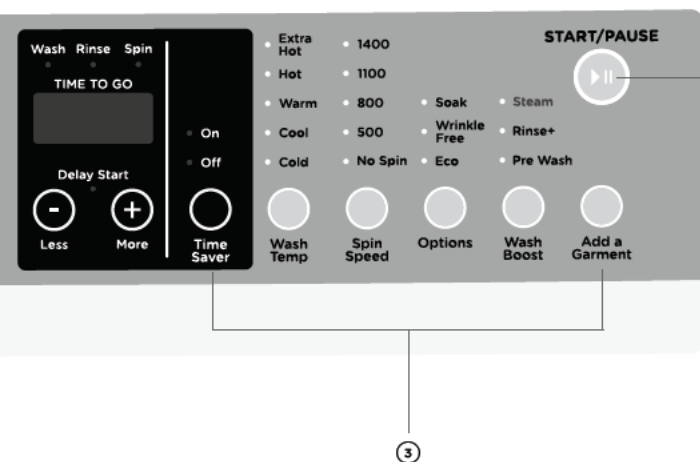

# DÉMARRAGE

## MISE EN GARDE!

Pour réduire les risques d'incendie, de choc électrique ou de blessures, lisez les **CONSIGNES DE SÉCURITÉ IMPORTANTES** avant d'utiliser cet appareil.

### Modèle WH2424P

- Triez soigneusement votre brassée. Séparez les articles blancs/pâles des articles foncés. Lavez les articles neufs, très colorés et foncés séparément pour éviter les transferts de couleurs. Reportez-vous à la section 'Triage et chargement'.
- Chargez vos vêtements individuellement dans le tambour de la laveuse. Fermez la porte.
- Utilisez un détergent **liquide, en poudre ou en capsule 'HE'** ou **'Haute efficacité'**. Placez le détergent liquide dans le compartiment adéquat du tiroir de distributeur marqué du symbole **(II)**. Si vous souhaitez utiliser un détergent en poudre, vous **DEVEZ** retirer la pièce d'insertion de détergent liquide en saisissant fermement et tournant le côté gauche du compartiment interne, en tirant vers le haut. Si vous utilisez des capsules de détergent, placez-les dans la partie arrière du tambour avant de charger vos vêtements. Pour plus d'informations sur les détergents, reportez-vous à la section 'Détergent et assouplisseur'.
- Si vous souhaitez utiliser un assouplisseur, ajoutez celui-ci dans le compartiment marqué du symbole **(\*)**. Pour plus d'informations sur les assouplisseurs, reportez-vous à la section 'Détergent et assouplisseur'.

## IMPORTANT!

**Vous ne devez pas utiliser d'assouplisseur si vous sélectionnez le cycle 'Quick' (rapide).**

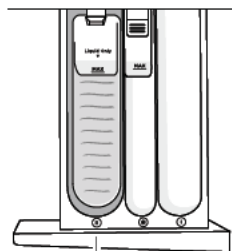

Détergent liquide dans le compartiment marqué du symbole **(II)**

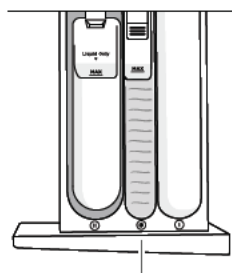

Assouplisseur dans le compartiment marqué du symbole **(\*)**

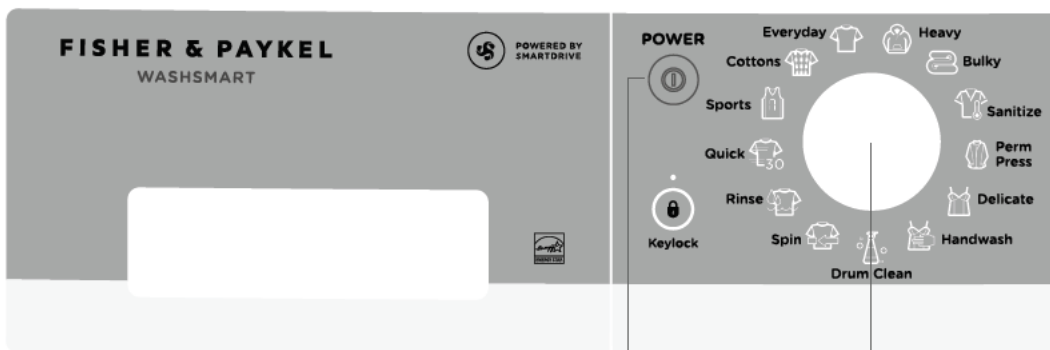

Modèle WH2424P

①

②

- ① Appuyez sur 'POWER' pour activer votre laveuse.
- ② Sélectionnez votre cycle de lavage en tournant le bouton de commande SmartTouch™.
- ③ Choisissez vos options de lavage, si vous souhaitez sélectionner des options différentes des options par défaut pour le cycle.
- ④ Appuyez sur ►|| pour démarrer le cycle.

- Lorsque vous effectuez une sélection invalide, la laveuse émet un bip sonore pour vous avertir.
- Une fois le cycle terminé, votre laveuse émet des bips sonores de fin du cycle, puis elle s'éteint automatiquement.
- Si vous souhaitez arrêter votre laveuse à tout moment pendant un cycle, appuyez simplement sur ►|| pour interrompre le cycle. Un court délai pourrait être requis pour l'arrêt du tambour, puis la porte se déverrouille. Toutefois, dans certaines conditions, la porte demeure verrouillée pour des raisons de sécurité (reportez-vous à la section 'Fonctions de sécurité').
- Si vous souhaitez annuler ou changer le cycle de lavage après le démarrage d'un cycle, appuyez simplement sur la touche ►|| et sélectionnez le nouveau cycle. Appuyez sur ►|| pour redémarrer la laveuse.

## IMPORTANT!

- **Pour apporter le plus grand soin aux tissus et couleurs, retirez vos vêtements dès que le cycle se termine.**
- **Le fait de ne pas respecter les consignes de ce guide peut causer des dommages à vos vêtements et compromettre le rendement de la laveuse.**

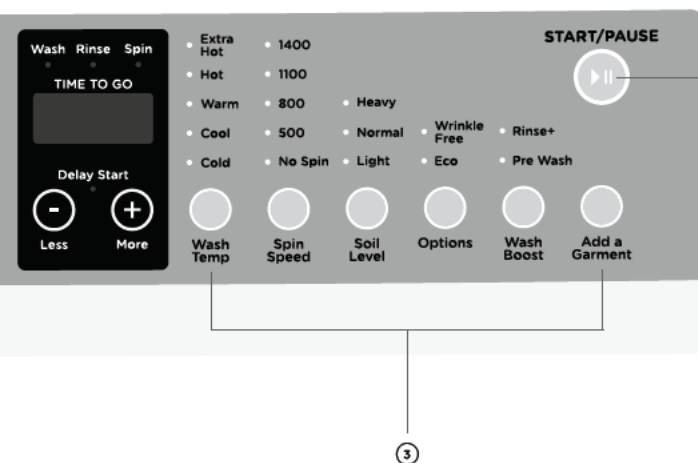

## **Bouton de commande SmartTouch™**

Le bouton de commande SmartTouch™ vous permet de sélectionner facilement et rapidement un cycle de lavage. Lorsque vous tournez le bouton, l'icône du cycle de lavage sélectionné s'allume, ainsi que les réglages par défaut de ce cycle dans la partie droite du panneau de commande.

## **Touches SmartTouch™**

Simple à nettoyer, ces touches au fini souple vous permettent de sélectionner facilement les options à l'aide de témoins indiquant clairement les sélections effectuées.

## **Écran d'affichage numérique**

L'écran d'affichage numérique vous indique la durée restante du cycle de lavage. Si vous avez programmé l'option 'Delay Start' (démarrage différé), l'écran affichera le temps restant avant le démarrage du cycle, ainsi que des messages pour vous aider avec le fonctionnement général de votre laveuse (par ex. : mises en garde).

## **Durée restante**

Votre laveuse affiche le nombre approximatif de minutes restantes du cycle afin de vous indiquer à quel moment se terminera le lavage.

Veillez noter que plusieurs facteurs peuvent affecter la durée globale du cycle, comme le débit d'eau, la pression de l'eau, l'utilisation de l'eau chaude provenant du robinet ou du dispositif de chauffage interne, la taille de la brassée et les sélections de cycle et d'options. Par conséquent, les durées de cycle peuvent varier. Les événements imprévus lors d'un cycle de lavage (par ex. : brassée déséquilibrée, mousse excessive) peuvent augmenter la durée du cycle.

## **Témoins de progression**

Les témoins de progression indiquent l'étape actuelle du cycle de la laveuse (lavage, rinçage ou essorage). Les trois témoins sont allumés au début du cycle. Le témoin de l'étape actuelle du cycle clignote, puis chaque témoin s'éteint lorsque l'étape correspondante du cycle est terminée.

## **Mode Keylock**

Vous pouvez utiliser le mode Keylock (verrou des touches) pour verrouiller les touches de votre laveuse. Cela permet d'éviter l'activation accidentelle des touches. Pour plus de détails, reportez-vous à la section 'Options de cycle de lavage'.

## **Tambour éclairé (Modèle WH2424F uniquement)**

Votre appareil est muni d'un tambour éclairé qui facilite l'ajout ou le retrait des vêtements. Lorsque vous appuyez sur 'POWER', l'éclairage DEL du tambour s'allume; il s'éteint automatiquement après 2 minutes. À la fin du cycle, l'éclairage du tambour s'allume de nouveau pendant 5 minutes pour faciliter le déchargement.

## Verrouillage de la porte

Lorsque vous appuyez sur ►II, la porte de votre laveuse se verrouille jusqu'à ce qu'elle émette des bips sonores à la fin du cycle, afin d'assurer votre sécurité et celle de votre famille pendant le fonctionnement.

### Pour déverrouiller la porte pendant le cycle :

- Vous pouvez ouvrir la porte pour ajouter ou retirer des articles pendant le lavage en appuyant simplement sur la touche ►II. Remarque : la porte demeure verrouillée jusqu'à ce que le tambour soit immobile, si la température à l'intérieur de la laveuse est supérieure à 60 °C et/ou si le niveau de l'eau dépasse le bas du joint de la porte (un avertissement s'affiche dans pareilles circonstances; reportez-vous à la section 'Avant d'effectuer un appel de service').
- Appuyez simplement sur ►II; la laveuse sera mise en pause et la porte se déverrouillera automatiquement si les conditions à l'intérieur de l'appareil sont sécuritaires. La touche ►II et la durée restante clignotent sur l'écran pendant que la laveuse est mise en pause. Ouvrez la porte et retirez ou ajoutez des vêtements. Fermez la porte et appuyez sur ►II pour reprendre le cycle.

### Ajout d'un vêtement

Vous pouvez utiliser la fonction 'Add a Garment' (ajout d'un vêtement) pour interrompre le cycle afin d'ajouter ou de retirer un vêtement à un moment quelconque de l'étape de lavage du cycle (à condition que la température de lavage sélectionnée soit inférieure à 'Hot' (chaude)). L'eau dans l'appareil sera évacuée jusqu'à un niveau permettant l'ouverture de la porte, si nécessaire. Reportez-vous à la section 'Options de cycle de lavage' pour plus d'informations.

### Ouverture de la porte pendant une panne de courant

En cas de panne de courant pendant un cycle de lavage, votre laveuse s'arrête et la porte demeure verrouillée. Vous pouvez déverrouiller la porte de la laveuse pour retirer vos vêtements en ouvrant le couvercle du filtre de pompe dans la partie inférieure droite de votre laveuse. Placez simplement une pièce de monnaie ou une clé dans la fente et inclinez-la vers le haut en l'utilisant comme un levier pour ouvrir le couvercle, puis tirez sur la languette de dégagement de la porte.

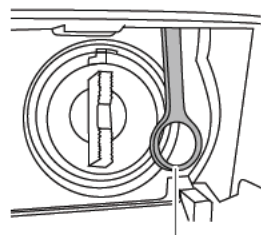

Languette de dégagement de la porte

Mécanisme d'ouverture manuelle de la porte

## IMPORTANT!

**Ne tentez pas d'effectuer cette opération si le niveau d'eau dans la laveuse est supérieur au niveau de la porte.**

Lorsque l'alimentation est rétablie, vous devez redémarrer votre appareil en appuyant simplement sur 'POWER'. La laveuse aura mémorisé l'étape à laquelle elle s'est arrêtée et continuera à partir de cette étape pour terminer le cycle.

### Votre laveuse propose également les fonctions de protection suivantes :

- Protection contre le débordement – permet de fermer les valves et d'activer la pompe si des conditions de débordement sont détectées.
- Protection contre le déséquilibre – permet d'arrêter et de redistribuer la brassée si des conditions de brassée déséquilibrée sont détectées et/ou de diminuer la vitesse d'essorage pour compenser.
- Protection contre la mousse excessive – permet d'interrompre le fonctionnement afin que la mousse s'estompe avant de continuer le cycle.

## TRIAGE ET CHARGEMENT

Lorsque vous préparez votre brassée, tenez compte de certains points importants :

### Triage

Triez les articles en fonction de la couleur, du type de tissus et du type de saleté. Lavez les tissus fins et délicats séparément des tissus épais et résistants. Séparez toujours les articles de couleur des articles blancs, plus particulièrement lorsqu'ils sont neufs. Le transfert des couleurs peut causer des problèmes si vous lavez des articles à des températures élevées. Certaines saletés, comme la boue et le sang, se lavent mieux à l'eau froide. Les taches huileuses (par ex. : certains aliments et marques sur les cols de chemises) se lavent mieux à l'eau tiède. Voici des recommandations pour les cycles et réglages que vous pourriez souhaiter utiliser pour le lavage de différents articles, ainsi que des conseils concernant les exigences spéciales de lavage.

<b>ARTICLES/EXIGENCES DE LAVAGE</b>	<b>CYCLE ET OPTIONS CONSEILLÉS*</b>	<b>TEMPÉRATURE CONSEILLÉE</b>
<b>Serviettes</b>	Everyday (quotidien), essorage à 1 400 ou 1 100 tr/min	Cool (froide) ou Warm (tiède)
<b>Draps, taies d'oreiller</b>	Everyday (quotidien), essorage à 1 400 ou 1 100 tr/min	Cool (froide) ou Warm (tiède)
<b>Articles volumineux - douillettes, couettes, sacs de couchage</b>	Bulky (volumineux)	Cool (froide) ou Warm (tiède)
<b>Chemises, pantalons, autres articles froissables</b>	Perm Press (sans repassage), 800 tr/min	Cool (froide) ou Warm (tiède)
<b>Laines, soies</b>	Wool (laine), Handwash (lavage à la main), 500 tr/min	Cool (froide) ou Warm (tiède)
<b>Tissus fins et délicats</b>	Delicate (délicat), Wool (laine) ou Handwash (lavage à la main)	Cool (froide)
<b>Jeans</b>	Everyday (quotidien) ou Heavy (intensif)	Cold (très froide) ou Cool (froide)
<b>Articles très colorés</b>	Everyday (quotidien)	Cold (très froide) ou Cool (froide)
<b>Articles blancs, en coton</b>	Cottons (cotons), essorage à 1 400 ou 1 100 tr/min	Warm (tiède) ou Hot (chaude)
<b>Articles de sport, tenues de course</b>	Sports	Warm (tiède)
<b>Peau sensible ou rinçage supplémentaire requis?</b>	Sanitize (désinfection), Rinse+ (rinçage+), essorage à 1 400 ou 1 100 tr/min	Extra Hot (très chaude)
<b>Asthme/allergies</b>	Sanitize (désinfection), Rinse+ (rinçage+)	Extra Hot (très chaude)
<b>Articles légèrement sales</b>	Quick (rapide) ou TimeSaver (économie de temps)	Cool (froide)
<b>Articles boueux, sablonneux ou pelucheux</b>	Everyday (quotidien), Pre Wash (prélavage) et Rinse+ (rinçage+)	Cold (très froide)
<b>Laveuse malodorante</b>	Drum Clean (nettoyage du tambour)	Extra Hot (très chaude)

\* Les cycles et vitesses d'essorage disponibles varient en fonction de votre modèle de laveuse.



### Avant le chargement

- Vérifiez les poches pour vous assurer qu'il n'y a aucun article risquant d'endommager vos vêtements ou de rester coincé dans la laveuse.
- Fermez les fermetures à glissière, crochets, œillets et autres attaches (par ex. : fermez l'ouverture des couettes) et retirez les armatures de soutien-gorge amovibles. Tous ces objets peuvent endommager votre laveuse et vos vêtements.
- Placez les articles délicats, comme la lingerie, dans un sac à lessive en filet avant de les mettre dans l'appareil.
- Prétraitez les taches, en veillant à ne pas vaporiser de produits de prétraitement sur votre laveuse, car ils pourraient endommager les surfaces en plastique.

### Chargement

Comme votre laveuse est plus efficace lors du lavage de plus grandes brassées, essayez de regrouper suffisamment d'articles pour remplir sans entasser le tambour lorsque les articles sont secs.

### **IMPORTANT!**

- **Ne surchargez pas votre laveuse au-delà de sa capacité nominale.**
- **Vous ne devez en aucune circonstance laver une couverture chauffante dans votre laveuse, à moins que l'étiquette d'entretien n'indique spécifiquement qu'il est sécuritaire de procéder ainsi.**
- **Ne lavez pas de rideaux dans votre laveuse. Comme les rayons du soleil les rendent friables, ils pourraient être endommagés pendant le lavage.**

## Type de détergent

Votre laveuse nécessite l'utilisation d'un détergent faiblement moussant pour éviter les problèmes de mousse excessive. Les détergents faiblement moussants sont disponibles en poudre, liquide ou capsule et portent la mention 'Haute efficacité' ou 'HE'.

L'utilisation d'un détergent pour laveuse à chargement par le dessus peut entraîner une formation de mousse excessive, qui augmente la durée du cycle en raison de l'attente requise pour la dissolution de la mousse.

## IMPORTANT!

**N'utilisez pas de javellisants à base de chlore dans la laveuse, car ils pourraient endommager l'appareil et les vêtements. Vous pouvez utiliser des additifs et renforçateurs de lavage à base d'oxygène ou contenant du carbonate de sodium en les ajoutant au détergent dans le distributeur, selon le besoin. Suivez les instructions du fabricant pour utiliser la quantité adéquate.**

## À quel endroit dois-je placer le détergent?

### Détergent liquide

Ajoutez dans le compartiment de lavage principal sur le côté gauche du compartiment de distributeur marqué du symbole **II** (A). Pendant que l'appareil se remplit, l'eau est déversée dans ce compartiment et mélangée avec le détergent, puis la solution de détergent est acheminée au tambour. Il peut y avoir une petite quantité d'eau restante dans le distributeur de détergent liquide à la fin du cycle. Cela est normal.

### Détergent en poudre

Si vous souhaitez utiliser un détergent en poudre, le compartiment à détergent liquide **DOIT** être retiré du tiroir de distributeur. Pour ce faire, saisissez fermement et tournez le côté gauche du compartiment interne et tirez vers le haut (B). Pour réinstaller le compartiment à détergent liquide, glissez-le de nouveau dans le tiroir marqué du symbole **II** (C). Appuyez au centre jusqu'à ce qu'il s'enclenche (D).

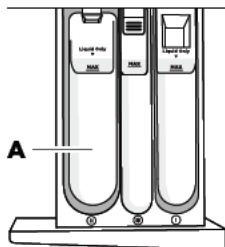

Compartiment du distributeur de détergent

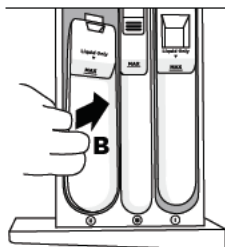

Retrait du compartiment de détergent liquide

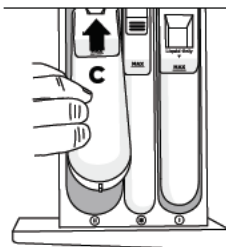

Réinstallation du compartiment de détergent liquide

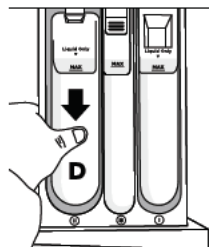

Enclenchement du compartiment de détergent liquide

Modèle WH2424F illustré; les compartiments de distributeur des modèles WH2424P sont différents.

## IMPORTANT!

- Si vous utilisez un détergent liquide, assurez-vous que le compartiment à détergent liquide soit installé.
- Si vous utilisez un détergent en poudre, assurez-vous que le compartiment à détergent liquide soit retiré.
- Assurez-vous que le tiroir à détergent soit complètement fermé avant de démarrer le cycle.

## Capsules

Les capsules de détergent représentent une alternative sans gâchis aux détergents liquides ou en poudre. Les détergents en capsules ou les renforceurs de lavage doivent être placés dans la partie arrière du tambour avant le chargement de vos vêtements. Cela permet d'assurer qu'ils s'activent rapidement pendant le lavage. Ne placez pas les capsules dans le tiroir du distributeur de détergent ou au-dessus de vos vêtements.

## Prélavage

### Modèle WH2424F

#### Détergent liquide

Si vous souhaitez utiliser l'option 'Pre Wash', le détergent liquide est ajouté dans le compartiment de prélavage marqué du symbole **① (A)**. Lorsque vous sélectionnez 'Pre Wash', l'eau est déversée dans le compartiment de prélavage au début du cycle et mélangée avec le détergent, puis la solution de détergent est acheminée au tambour. Il peut y avoir une petite quantité d'eau restante dans le compartiment de prélavage à la fin du cycle. Cela est normal.

#### Détergent en poudre

Si vous souhaitez utiliser un détergent en poudre, le compartiment de prélavage liquide **DOIT** être retiré du tiroir de distributeur. Pour ce faire, saisissez fermement et tournez le côté gauche du compartiment interne et tirez vers le haut **(B)**. Pour réinstaller le compartiment de prélavage liquide, glissez-le de nouveau dans le tiroir marqué du symbole **① (C)**. Appuyez au centre jusqu'à ce qu'il s'enclenche **(D)**.



Option 'Pre Wash'

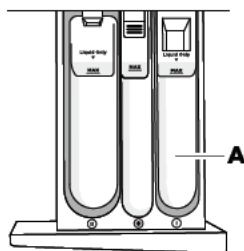

Compartiment du distributeur de détergent de prélavage

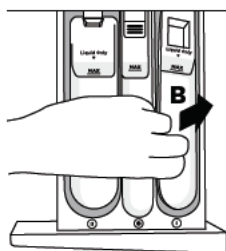

Retrait du compartiment de détergent liquide de prélavage

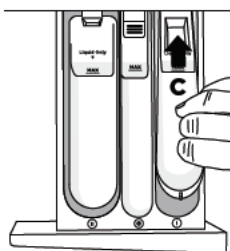

Réinstallation du compartiment de détergent liquide de prélavage

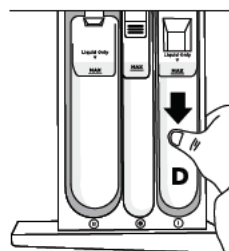

Enclenchement du compartiment de détergent liquide de prélavage

## Modèle WH2424P

Si vous souhaitez utiliser l'option 'Pre Wash', placez uniquement un détergent liquide ou en poudre dans le compartiment de détergent de prélavage sur le côté droit du tiroir, marqué du symbole ①. Lorsque vous sélectionnez 'Pre Wash', l'eau est déversée dans le compartiment de prélavage au début du cycle. Pour plus d'informations, reportez-vous à la section 'Options de cycle de lavage'.

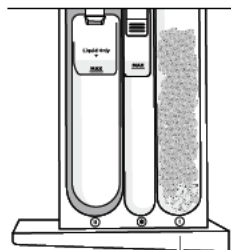

Détergent dans le compartiment de prélavage marqué du symbole ①



Option 'Pre Wash'

## IMPORTANT!

**Assurez-vous que le tiroir du distributeur de détergent soit complètement fermé avant de démarrer le cycle.**

### Quantité de détergent à utiliser

Comme la quantité de détergent adéquate varie selon le niveau de saleté de votre brassée, la taille de la brassée et la qualité de l'eau, quelques essais et erreurs sont requis pour déterminer la bonne quantité. Utilisez les instructions sur l'emballage du détergent comme guide, puis modifiez la quantité en fonction des résultats.

Si la quantité est trop grande, il y aura des problèmes de mousse excessive, mais si elle est trop petite, l'efficacité de l'appareil sera insatisfaisante et la laveuse deviendra malodorante en raison de l'accumulation d'écume à l'intérieur.

### Conseil concernant le détergent

- ① Si votre laveuse est malodorante, vous n'utilisez probablement pas assez de détergent pour le niveau de saleté de votre brassée. Effectuez un cycle 'Drum Clean' et achetez un détergent de meilleure qualité ou utilisez une plus grande quantité. Si vous utilisez un détergent 'Eco', alternez l'utilisation avec un détergent standard. Nous vous recommandons d'effectuer un cycle 'Drum Clean' avec une poudre de nettoyage pour tambour, en suivant les instructions du fabricant pour utiliser la quantité adéquate de détergent. Si les problèmes persistent, communiquez avec une entreprise d'entretien pour faire nettoyer la cuve.
- ② Ajoutez le détergent AVANT de démarrer le cycle, fermez le distributeur et ne l'ouvrez pas pendant le cycle.
- ③ Si de la mousse s'échappe de votre laveuse, assurez-vous d'utiliser un détergent de type 'HE' ou 'Haute efficacité' et vérifiez la quantité en consultant les recommandations du fabricant. Il pourrait être nécessaire de réduire la quantité utilisée.

## Assouplisseur

Ajoutez l'assouplisseur dans le compartiment central du distributeur marqué du symbole . La laveuse déversera automatiquement l'assouplisseur à l'étape de rinçage du cycle.

**Si vous souhaitez utiliser un assouplisseur, nous vous recommandons de respecter ces consignes :**

- ① Utilisez l'assouplisseur avec modération. Mesurez-le soigneusement et n'utilisez pas plus de 0,85 once (25 ml ou 1/2 capuchon); certains assouplisseurs plus denses peuvent nécessiter une dilution.
- ② Nettoyez votre distributeur régulièrement.
- ③ Nettoyez votre appareil régulièrement en utilisant le cycle 'Drum Clean'.
- ④ Terminez les cycles de lavage avec une température de lavage 'Warm' ou supérieure à des intervalles réguliers (par ex. : tous les 5 lavages), car la production de mousse est plus fréquente lorsque le lavage est effectué à l'eau froide (voir ci-dessous).

Remarque : si vous remplissez le distributeur au-delà du repère MAX, l'assouplisseur sera distribué prématurément dans la cuve et contribuera à produire de la mousse.

## Mousse

La mousse est une accumulation cireuse pouvant apparaître dans n'importe quelle laveuse lorsque l'assouplisseur entre en contact avec le détergent. Cette accumulation n'est pas causée par un problème de fonctionnement de l'appareil. Lorsque de la mousse s'accumule dans l'appareil, elle peut tacher les vêtements et produire une odeur désagréable.

Si vous lavez une brassée particulièrement sale, nous vous recommandons d'effectuer un cycle 'Rinse' une fois le cycle de lavage terminé et la brassée retirée, afin de nettoyer tout résidu de ce cycle.

# CYCLES DE LAVAGE

## Modèle WH2424F



Votre laveuse propose divers cycles de lavage pour répondre à tous vos besoins. Le fait de sélectionner le cycle le mieux adapté à chacune de vos brassées vous aidera à obtenir un lavage de la meilleure qualité.

CYCLE	CONÇU POUR	DESCRIPTION	TAILLE DE BRASSÉE MAX.	TEMP. DE LAVAGE PAR DÉFAUT	TEMP. DE LAVAGE MAX.	VITESSE D'ESSORAGE PAR DÉFAUT (tr/min)	VITESSE D'ESSORAGE MAX. (tr/min)
Cottons (cotons)	Articles en coton normalement sales des brassées de tous les jours, par ex. : vêtements blancs.	Un cycle complet spécifiquement conçu pour les cotons.	17,6 lb (8 kg)	Warm (tiède)	Extra Hot (très chaude)	1400	1400
Everyday (quotidien)	Articles normalement ou légèrement sales des brassées de tous les jours, par ex. : serviettes, draps, chandails en coton molletonné, t-shirts.	Un cycle plus rapide conçu pour les brassées mixtes avec saletés normales.	17,6 lb (8 kg)	Warm (tiède)	Extra Hot (très chaude)	1400	1400
Heavy (intensif)	Articles résistants très sales, par ex. : linges à vaisselle, tenues de rugby.	Un lavage plus intense et chaud pour les articles plus durables.	17,6 lb (8 kg)	Hot (chaude)	Extra Hot (très chaude)	1400	1400
Delicate (délicat)	Articles délicats légèrement sales, par ex. : camisoles, blouses.	Un lavage doux avec une plus grande quantité d'eau pour le meilleur soin des articles délicats.	8,8 lb (4 kg)	Warm (tiède)	Hot (chaude)	500	800
Perm Press (sans repassage)	Minimise les faux plis, par ex. : pour les chemises, pantalons.	Essorage moins important qu'avec l'option 'Wrinkle Free' pour minimiser le besoin de repasser.	8,8 lb (4 kg)	Warm (tiède)	Hot (chaude)	800	800
Bulky (volumineux)	Lavage des articles volumineux.	Un lavage doux avec eau tiède et essorage lent pour le soin spécial des articles volumineux.	8,8 lb (4 kg)	Hot (chaude)	Extra Hot (très chaude)	800	800
Sanitize (désinfection)**	Pour les personnes souffrant d'asthme ou dont la peau est sensible.	Lavage à l'eau chaude pour éliminer les acariens et rinçages supplémentaires pour nettoyer toutes les traces de détergent.	17,6 lb (8 kg)	Extra Hot (très chaude)	Extra Hot (très chaude)	1400	1400
Wool (laine)*	Articles en laine lavables à la machine.	Action de lavage très douce conforme aux critères Woolmark Appareil Care.	4,4 lb (2 kg)	Warm (tiède)	Warm (tiède)	800	800
Quick (rapide)	Vêtements légèrement sales.	Un cycle rapide pour les brassées légèrement sales.	8,8 lb (4 kg)	Warm (tiède)	Hot (chaude)	800	1400
Sports	Vêtements de sport en coton/tissus synthétiques.	Un cycle conçu pour le lavage des vêtements de sport.	8,8 lb (4 kg)	Warm (tiède)	Warm (tiède)	1100	1400
Rinse (rinçage)	Articles nécessitant uniquement un rinçage.	Deux rinçages suivis d'un essorage.	17,6 lb (8 kg)	Cold (très froide)	Cold (très froide)	1400	1400
Spin (essorage)	Essorage des articles humides.	Essorage uniquement.	17,6 lb (8 kg)	n.d.	n.d.	1400	1400
Drum Clean (nettoyage du tambour)	Maintien de la propreté de votre laveuse.	Un cycle à l'eau chaude pour éliminer tous les résidus à l'intérieur de la laveuse.	-	Extra Hot (très chaude)	Extra Hot (très chaude)	1100	1100

\* **Woolmark Appareil Care (entretien des vêtements en laine)**

Le cycle de lavage des articles en laine de cet appareil est approuvé par The Woolmark Company pour le lavage des produits en laine lavables à la machine, à condition qu'ils soient lavés conformément aux instructions sur l'étiquette des vêtements et celles publiées par les fabricants de ces laveuses M1528.

\*\* Remarque : les températures de l'eau du cycle Sanitize ne peuvent PAS être modifiées. Le cycle Sanitize est certifié par NSF International, un organisme d'essai et de certification tiers indépendant.

La certification de désinfection vérifie que le cycle élimine 99,9 % des bactéries normalement présentes dans les brassées résidentielles et qu'aucune contamination considérable n'est transférée aux brassées subséquentes. Seul le cycle Sanitize a été conçu pour répondre aux exigences du Protocole NSF P172 pour l'efficacité de désinfection.



## Modèle WH2424P



Votre laveuse propose divers cycles de lavage pour répondre à tous vos besoins. Le fait de sélectionner le cycle le mieux adapté à chacune de vos brassées vous aidera à obtenir un lavage de la meilleure qualité.

CYCLE	CONÇU POUR	DESCRIPTION	TAILLE DE BRASSÉE MAX.	TEMP. DE LAVAGE PAR DÉFAUT	TEMP. DE LAVAGE MAX.	VITESSE D'ESSORAGE PAR DÉFAUT (tr/min)	VITESSE D'ESSORAGE MAX. (tr/min)
<b>Cottons (cotons)</b>	Articles en coton normalement sales des brassées de tous les jours, par ex. : vêtements blancs.	Un cycle complet spécifiquement conçu pour les cotons.	17,6 lb (8 kg)	Warm (tiède)	Extra Hot (très chaude)	1 400	1 400
<b>Everyday (quotidien)</b>	Articles normalement ou légèrement sales des brassées de tous les jours, par ex. : serviettes, draps, chandails en coton molletonné, t-shirts.	Un cycle plus rapide conçu pour les brassées mixtes avec saletés normales.	17,6 lb (8 kg)	Warm (tiède)	Extra Hot (très chaude)	1 400	1 400
<b>Heavy (intensif)</b>	Articles résistants très sales, par ex. : linges à vaisselle, tenues de rugby.	Un lavage plus intense et chaud pour les articles plus durables.	17,6 lb (8 kg)	Hot (chaude)	Extra Hot (très chaude)	1 400	1 400
<b>Delicate (délicat)</b>	Articles délicats légèrement sales, par ex. : camisoles, blouses.	Un lavage doux avec une plus grande quantité d'eau pour le meilleur soin des articles délicats.	8,8 lb (4 kg)	Warm (tiède)	Hot (chaude)	500	800
<b>Perm Press (sans repassage)</b>	Minimise les faux plis, par ex. : pour les chemises, pantalons.	Essorage moins important qu'avec l'option "Wrinkle Free" pour minimiser le besoin de repasser.	8,8 lb (4 kg)	Warm (tiède)	Hot (chaude)	800	800
<b>Bulky (volumineux)</b>	Lavage des articles volumineux.	Un lavage doux avec eau tiède et essorage lent pour le soin spécial des articles volumineux.	8,8 lb (4 kg)	Hot (chaude)	Extra Hot (très chaude)	800	800
<b>Sanitize (désinfection)</b>	Pour les personnes souffrant d'asthme ou dont la peau est sensible.	Lavage à l'eau chaude pour éliminer les acariens et rinçages supplémentaires pour nettoyer toutes les traces de détergent.	17,6 lb (8 kg)	Extra Hot (très chaude)	Extra Hot (très chaude)	1 400	1 400
<b>Handwash (lavage à la main)</b>	Vêtements très délicats légèrement sales, par ex. : articles en laine.	Action de lavage très douce pour les articles très spéciaux.	4,4 lb (2 kg)	Cool (froide)	Warm (tiède)	500	800
<b>Quick (rapide)</b>	Vêtements légèrement sales.	Un cycle rapide pour les brassées légèrement sales.	8,8 lb (4 kg)	Warm (tiède)	Hot (chaude)	800	1 400
<b>Sports</b>	Vêtements de sport en coton/tissus synthétiques.	Un cycle conçu pour le lavage des vêtements de sport.	8,8 lb (4 kg)	Warm (tiède)	Warm (tiède)	1 100	1 400
<b>Rinse (rinçage)</b>	Articles nécessitant uniquement un rinçage.	Deux rinçages suivis d'un essorage.	17,6 lb (8 kg)	Cold (très froide)	Cold (très froide)	1 400	1 400
<b>Spin (essorage)</b>	Essorage des articles humides.	Essorage uniquement.	17,6 lb (8 kg)	n.d.	n.d.	1 400	1 400
<b>Drum Clean (nettoyage du tambour)</b>	Maintien de la propreté de votre laveuse.	Un cycle à l'eau chaude pour éliminer tous les résidus à l'intérieur de la laveuse.	-	Extra Hot (très chaude)	Extra Hot (très chaude)	1 100	1 100



## OPTIONS DE CYCLE DE LAVAGE

Tous les cycles de lavage sont programmés par défaut avec les options recommandées pour le cycle en fonction de la brassée moyenne prévue pour le lavage. Vous pouvez sélectionner les options (par ex. : 'Wash Temp', 'Spin Speed') pour créer votre cycle souhaité. Remarque : certaines options ne sont pas disponibles pour certains cycles parce qu'elles risquent d'endommager les vêtements ou ne sont pas appropriées pour le cycle en question.

Pour changer une option de lavage ou des options sélectionnées après le démarrage d'un cycle, appuyez sur ►|| et sélectionnez le nouveau réglage, puis appuyez de nouveau sur ►|| pour reprendre le cycle avec le(s) nouveau(x) réglage(s). Remarque : certaines options pourraient ne pas être disponibles dans certaines conditions et après certaines étapes du cycle.

### Température de lavage

Votre laveuse offre cinq températures de lavage :

Cold (très froide)	Cool (froide)	Warm (tiède)	Hot (chaude)	Extra Hot (très chaude)
-----------------------	------------------	-----------------	-----------------	----------------------------

- Appuyez simplement sur la touche 'Wash Temp' pour augmenter ou réduire la température de lavage.
- La laveuse se remplira d'eau chaude et d'eau froide (si possible) pour atteindre la température de lavage sélectionnée.
- Afin de préserver vos vêtements, certaines températures ne sont pas disponibles avec tous les cycles (par ex. : 'Extra Hot' pour le cycle 'Delicate').

### IMPORTANT!

**Lorsque la température 'Extra Hot' est sélectionnée, le verre de la porte devient chaud. Ne touchez pas à la partie en verre de la porte. Gardez les enfants à distance de la laveuse.**

### Économie de temps (Modèle WH2424F uniquement)

Votre laveuse offre une fonction 'Time Saver' (économie de temps) qui, lorsqu'elle est sélectionnée, permet de régler la programmation du cycle en combinant un profil de température spécial avec une séquence de culbutage unique. Résultat : d'excellentes performances de lavage combinées à des économies de temps.

Cette option peut être sélectionnée pour les cycles 'Everyday', 'Cottons', 'Heavy', 'Perm Press', 'Sanitize', 'Sports' et 'Quick 30'.

Veillez noter que plusieurs facteurs peuvent affecter l'économie de temps pour un cycle, comme la taille de la brassée, le cycle sélectionné, le débit d'eau et la distribution de la brassée pendant l'essorage.

### Vitesse d'essorage

- Votre laveuse propose quatre vitesses d'essorage : 500 tr/min, 800 tr/min, 1 100 tr/min et 1 400 tr/min, ainsi qu'une option 'No Spin' (aucun essorage) supplémentaire.
- Augmentez ou réduisez la vitesse d'essorage en appuyant simplement sur la touche 'Spin Speed'.
- La sélection de l'option 'No Spin' interrompt le cycle après le rinçage, pour vous permettre de retirer les articles que vous souhaitez sécher sur cintre. Remarque : la laveuse terminera le lavage par défaut ainsi que les essorages de rinçage pour le cycle; seul l'essorage final ne sera pas complété. Si vous avez retiré les articles que vous souhaitez sécher sur cintre et que des articles restants doivent être essorés, appuyez sur 'POWER' et sélectionnez le cycle 'Spin'. Si nécessaire, modifiez la vitesse d'essorage afin d'assurer le meilleur soin pour votre brassée (par ex. : essorage des articles délicats à 500 tr/min pour un meilleur soin des vêtements).



### Niveau de saleté (Modèle WH2424P uniquement)

L'option 'Soil Level' (niveau de saleté) vous permet d'ajuster le lavage en fonction de la quantité de saleté dans votre brassée. Par exemple, sélectionnez 'Heavy' pour les vêtements sales ou 'Light' pour les articles légèrement sales. Cela permet d'ajuster le temps de lavage en conséquence afin que les mouvements de l'agitateur parviennent à éliminer les saletés.

### Optimisation de lavage

#### Prélavage

Vous pouvez effectuer un cycle 'Pre Wash' pour les brassées très sales. Votre laveuse démarrera avec un court lavage à l'eau froide pour nettoyer l'excédent de saleté. Ensuite, l'appareil se videra, puis se remplira d'eau à la température sélectionnée pour le lavage principal.

Appuyez simplement sur la touche 'Wash Boost' (optimisation de lavage) et sélectionnez 'Pre Wash' au moment de choisir les options de lavage. Remarque : Il n'est pas possible de sélectionner l'option 'Pre Wash' après le démarrage d'un cycle de lavage; par exemple, si vous appuyez sur ►|| et tentez de sélectionner 'Pre Wash', l'option sera indisponible. 'Pre Wash' doit être sélectionnée au début du cycle.

Si vous utilisez l'option 'Pre Wash', le détergent liquide ou en poudre doit être placé dans le compartiment de détergent adéquat. Le compartiment de prélavage se trouve sur le côté droit du tiroir, marqué du symbole ⓘ. Lorsque vous sélectionnez 'Pre Wash', l'eau est déversée dans le compartiment au début du cycle.

Le détergent du lavage principal peut être liquide ou en poudre. Placez ce détergent dans le compartiment marqué du symbole ⓘ. Si vous utilisez un détergent liquide, assurez-vous que le compartiment interne soit installé.

#### Rinçage+

Si votre brassée est particulièrement sale ou si vous souhaitez effectuer un rinçage supplémentaire parce que vous avez la peau sensible, sélectionnez 'Rinse+' dans les options 'Wash Boost'. La laveuse effectuera un rinçage supplémentaire pour éliminer tout résidu de détergent ou toute saleté dans votre brassée.

Remarque : 'Rinse+' n'est pas disponible si l'option 'Eco' est sélectionnée.

### Vapeur (Modèle WH2424F uniquement)

L'option Steam (vapeur) ajoute de la vapeur au lavage afin d'assouplir activement les fibres pour améliorer le nettoyage des saletés. Utilisez l'option de vapeur si votre brassée est particulièrement sale. Cette option est uniquement disponible pour les cycles 'Everyday', 'Heavy', 'Bulky' et 'Sanitize'.

Utilisez-la uniquement avec des articles dont les couleurs sont inaltérables.

Remarque : il n'est pas possible de sélectionner l'option 'Steam' après le démarrage d'un cycle de lavage; par exemple, si vous appuyez sur ►|| et tentez de sélectionner 'Steam', l'option sera indisponible. 'Steam' doit être sélectionnée au début du cycle.

### IMPORTANT!

**Ne touchez pas à la porte pendant que l'option de vapeur est sélectionnée. La porte devient chaude pendant la phase de vapeur du cycle. Assurez-vous qu'aucun enfant ne joue à proximité de la laveuse.**

### Options

#### Trempage (Modèle WH2424F uniquement)

Une option de trempage est disponible pour certains cycles de lavage. Lorsque cette option est sélectionnée, l'appareil ajoute une séquence de trempage d'une heure, qui combine des périodes de culbutage avec le trempage pour aider à déloger les taches tenaces.

Si les options 'Soak' (trempage) et 'Time Saver' (économie de temps) sont sélectionnées dans le même cycle, la durée de trempage est réduite à 30 minutes.

'Soak' n'est pas disponible pour les cycles 'Wool', 'Drum Clean', 'Quick', 'Rinse' ou 'Spin'.

#### Sans froissement

Nous vous recommandons de retirer les vêtements de la laveuse immédiatement à la fin du cycle pour minimiser le froissement et les faux plis des articles et éviter les transferts de couleur. Toutefois, vous pouvez sélectionner 'Wrinkle Free' (sans froissement) si vous n'êtes pas présent à la fin du cycle.

Lorsque l'option 'Wrinkle Free' est sélectionnée, la laveuse agite les vêtements par culbutage toutes les 15 minutes pour une durée maximale de 12 heures à la fin du cycle. Le témoin 'Wrinkle Free' et la touche ►|| clignoteront, puis la laveuse émettra des bips sonores à des intervalles réguliers pour vous rappeler de retirer votre brassée. Pour retirer la brassée pendant cette phase, appuyez simplement sur la touche ►||

#### Eco

Utilisez l'option 'Eco' pour économiser de l'eau et de l'énergie. La sélection de l'option 'Eco' réduit légèrement la température de lavage et modifie la programmation du lavage et du rinçage.

Remarque : cette option n'est pas disponible si 'Rinse +' est sélectionnée.

- **Si vous le souhaitez, vous pouvez sélectionner les options 'Wash Boost' 'Pre Wash' et 'Rinse+' pour le même cycle. De même, vous pouvez sélectionner les options 'Eco' et 'Wrinkle Free' pour le même cycle. Appuyez sur la touche appropriée jusqu'à ce que les deux options soient sélectionnées. Répétez pour désélectionner une option.**
- **Pour éviter d'endommager les vêtements et de compromettre le rendement de l'appareil, certaines options pourraient ne pas être disponibles pour tous les cycles.**

#### Ajout d'un vêtement

L'option 'Add a Garment' (ajout d'un vêtement) vous permet d'ajouter ou de retirer des articles pendant l'étape de lavage du cycle, dans certaines conditions. Lorsque vous appuyez sur la touche 'Add a Garment', la touche ►|| et la durée restante clignotent. Attendez d'entendre le déverrouillage de la porte. Ouvrez la porte, puis ajoutez ou retirez des articles. Fermez la porte et appuyez sur ►|| pour redémarrer le cycle. La touche 'Add a Garment' fonctionne uniquement pendant l'étape de lavage du cycle et lorsque la température de lavage sélectionnée est inférieure à 'Hot'. L'option 'Add a Garment' peut être utilisée lorsque le volume de lavage total est atteint, car votre laveuse évacuera l'eau pour abaisser le niveau si nécessaire, afin qu'il soit possible d'ouvrir la porte.

## Verrou des touches



Cette option vous permet de désactiver les touches du panneau d'affichage, à l'exception des touches 'Power' et 'Keylock'. Elle permet de prévenir l'utilisation accidentelle des touches.

**Pour activer ou désactiver le mode Keylock (verrou des touches) pendant que la laveuse est en marche :**

- Appuyez sur la touche  et maintenez votre doigt sur celle-ci pendant 2 secondes.





Remarque : lorsque le mode est activé, le témoin s'allume au-dessus de la touche . **KEY LOCK** s'affichera sur le panneau d'affichage.

**Si le mode Keylock est activé pendant que l'appareil est éteint :**



- Pour mettre votre laveuse en marche, appuyez sur la touche 'POWER', puis maintenez votre doigt sur la touche  pendant deux secondes. Sélectionnez votre cycle de lavage et les options de votre choix, puis appuyez sur  pour démarrer le cycle.
- Pour éteindre la laveuse à un moment quelconque pendant que le verrou des touches est activé, appuyez simplement sur la touche 'POWER'.

## Démarrage différé

L'option 'Delay Start' (démarrage différé) vous permet de retarder le démarrage du cycle de lavage en sélectionnant une durée comprise entre 5 minutes et 12 heures. Vous pouvez sélectionner des durées de 5 minutes, 15 minutes, 30 minutes et 1 heure, puis des durées par intervalle d'une heure jusqu'à 12 heures. Cette option peut s'avérer utile lorsque vous souhaitez que le lavage soit terminé à votre retour du travail ou que la laveuse démarre à la fin de votre douche. Certains détachants de pré-lavage en vaporisateur doivent également agir pendant plusieurs minutes avant le lavage. Votre laveuse attend pendant la durée sélectionnée, puis démarre sans que vous deviez patienter ou vous rappeler de démarrer votre appareil.

Pour programmer un démarrage différé avec l'option 'Delay Start', appuyez simplement sur la touche 'Plus'  pour augmenter le délai et sur la touche 'Moins'  pour le réduire ou désactiver l'option 'Delay Start'. Appuyez sur  pour confirmer votre sélection et démarrer le compte à rebours. Une fois démarré, le temps s'écoule sur l'écran d'affichage numérique par incréments de 1 minute, le témoin 'Delay Start' clignote et le témoin  cesse de clignoter et s'allume en continu.

Remarque : si vous appuyez de manière prolongée sur la touche 'Plus' , la durée affichée à l'écran augmente à chaque demi-seconde (ce qui est plus pratique que d'appuyer sur la touche à répétition).

Pour annuler un compte à rebours 'Delay Start', appuyez simplement sur la touche , puis appuyez sur la touche 'Moins'  pour réduire la durée à zéro. Appuyez sur  pour démarrer le cycle immédiatement.

Remarque : nous vous conseillons d'éviter d'utiliser l'option 'Delay Start' pour les articles humides dont les couleurs ne sont pas inaltérables, car cela pourrait causer des transferts de couleur.

Après quelques utilisations de votre laveuse, vous pourriez découvrir que vous préférez certaines options de lavage pour certains cycles.

Vous pouvez programmer votre laveuse de façon à mémoriser vos options de lavage préférées pour chaque cycle de lavage. Par exemple, vous pouvez régler le cycle 'Perm Press' à une température de lavage froide ou régler le cycle 'Everyday' afin que l'option 'Rinse+' soit sélectionnée pour chaque cycle.

### Pour personnaliser un cycle :

- ① Appuyez sur 'POWER' pour mettre l'appareil en marche.
- ② Tournez le bouton pour sélectionner le cycle que vous souhaitez personnaliser.
- ③ Appuyez de manière prolongée sur l'une des touches d'option de lavage pendant 3 secondes. L'icône de cycle clignotera pour indiquer que l'appareil est en mode d'ajustement de cycle. L'afficheur indiquera **SE**.
- ④ Sélectionnez les options de lavage de votre choix en appuyant sur la touche d'option correspondante.
- ⑤ Appuyez sur **⏻** pour enregistrer les réglages sélectionnés.

Votre laveuse mémorisera automatiquement vos modifications pour tous les lavages ultérieurs avec ce cycle.

### Réinitialisation aux valeurs d'usine

Vous pouvez réinitialiser votre laveuse aux réglages par défaut définis en usine :

- ① Tournez le bouton pour sélectionner 'Spin'.
- ② Appuyez de manière prolongée sur les touches 'Delay Start' 'Plus' **+**, 'Delay Start' 'Moins' **-** et 'Options' simultanément pendant 3 secondes; **DEF** s'affichera à l'écran et l'appareil émettra un bip sonore.
- ③ Votre laveuse est alors réinitialisée aux réglages par défaut.

**Lorsque vous terminez d'utiliser votre laveuse**

- Débranchez la laveuse de la prise de courant.
- Essuyez le contour de la porte et l'intérieur du joint en caoutchouc pour enlever toute eau restante et tout corps étranger.
- Fermez les robinets pour réduire les risques d'inondation en cas de bris d'un tuyau.

**Nettoyage de votre laveuse**

Avant de commencer à nettoyer votre laveuse, assurez-vous qu'elle soit déconnectée de l'alimentation (par ex. : en la débranchant de la prise de courant).

**Nettoyage du panneau de commande et des surfaces externes de la laveuse**

Utilisez un chiffon doux et humide pour nettoyer toutes les surfaces, puis essuyez pour sécher. Évitez d'utiliser des nettoyants chimiques ou abrasifs, car ces derniers pourraient endommager les surfaces en plastique et peintes de votre laveuse.

**Nettoyage du tiroir du distributeur de détergent**

Essuyez le tiroir du distributeur de détergent à l'aide d'un chiffon humide. Nettoyez-le régulièrement, plus particulièrement si vous utilisez un assouplisseur. Pour le retirer, ouvrez le tiroir, poussez vers le bas sur la languette dans le compartiment d'assouplisseur, puis tirez vers l'extérieur. Rincez-le à l'eau tiède, puis réinstallez-le.

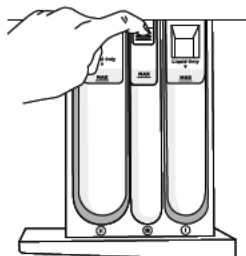

Modèle WH2424F

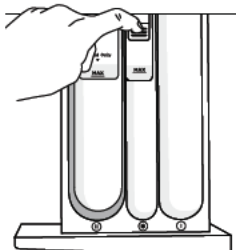

Modèle WH2424P

Retrait du tiroir de distributeur pour le nettoyage



**Nettoyage de l'intérieur de votre laveuse**

Il est important de nettoyer régulièrement l'intérieur de votre appareil à l'aide du cycle 'Drum Clean'. Après 100 cycles, l'icône  clignote chaque fois que vous mettez en marche votre laveuse pour vous rappeler de procéder au nettoyage. Si votre laveuse devient malodorante, vous devez effectuer un cycle 'Drum Clean'. Nous vous conseillons de ne laisser aucun article dans la laveuse pendant ce cycle.



Cycle 'Drum Clean'

**Étapes de nettoyage**

- ① Ajoutez le détergent directement dans le compartiment de détergent du lavage principal du tiroir de distributeur marqué du symbole . La quantité conseillée de détergent correspond à la 3<sup>e</sup> barre sur le godet d'un détergent de bonne qualité; vous pouvez également utiliser un produit de nettoyage pour tambour spécialement conçu pour les laveuses à chargement frontal (suivez les instructions du fabricant).
- ② Appuyez sur 'POWER' pour mettre en marche votre appareil et sélectionnez le cycle 'Drum Clean'.
- ③ Appuyez sur  pour démarrer le cycle (reportez-vous à la section 'Cycles de lavage').



## Nettoyage du tambour et de la porte

- Utilisez un chiffon doux et humide pour essuyer la porte et faire disparaître les traces d'eau ou résidus sur celle-ci.
- Essuyez le joint d'étanchéité autour de la porte. Retirez tout article ou toute accumulation de charpie dans le bas du bassin de joint d'étanchéité et essuyez toute eau accumulée. Sinon, des odeurs désagréables s'en dégageront.
- Si le tambour présente des saletés résiduelles ou de la charpie coincée, enlevez-les et nettoyez le tambour. Ne laissez aucun objet métallique dans le tambour, car il pourrait rouiller et causer des taches.
- Le modèle WH2424F propose également une fonction autonettoyante qui dirige une partie de l'eau de rinçage sur la porte pendant diverses étapes du cycle, pour aider à nettoyer la charpie et les matières insolubles à l'intérieur de la porte et sur les pièces adjacentes. Nous vous recommandons tout de même de la nettoyer manuellement avec un chiffon doux périodiquement, en suivant les instructions ci-dessus.

## Nettoyage du filtre de pompe

La pompe est munie d'un filtre permettant d'emprisonner les corps étrangers qui pénètrent dans la laveuse avec les vêtements. Vous pouvez accéder au filtre de pompe à partir de l'avant de la laveuse.

### Pour nettoyer le filtre :

Nettoyez le filtre environ une fois par mois.

- ① Coupez l'alimentation et débranchez l'appareil.
- ② Utilisez une pièce de monnaie pour ouvrir le couvercle du filtre. Placez le rebord de la pièce de monnaie dans la fente et inclinez vers le haut en l'utilisant comme un levier pour ouvrir le couvercle.
- ③ Décrochez le tuyau de sortie de la pompe et tirez-le vers l'extérieur (d'environ 150 mm). Retirez le bouchon et laissez l'eau (environ 250 ml) s'écouler dans un plat peu profond.
- ④ Une fois la pompe vidée, remettez le bouchon dans le tuyau et réinstallez le tuyau dans le compartiment.
- ⑤ Retirez le filtre en tournant dans le sens contraire des aiguilles d'une montre. Nettoyez et rincez-le à l'eau du robinet. Vérifiez la cavité du filtre de pompe pour toute obstruction supplémentaire.
- ⑥ Réinstallez le filtre en tournant dans le sens des aiguilles d'une montre jusqu'à ce que le repère blanc sur le filtre soit aligné avec la ligne blanche sur le compartiment de pompe.
- ⑦ Assurez-vous que l'hélice se déplace librement à l'arrière de la cavité du filtre; retirez tout corps étranger.
- ⑧ Fermez le couvercle du filtre.

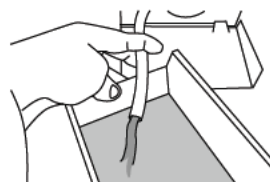

Écoulement de l'eau résiduelle

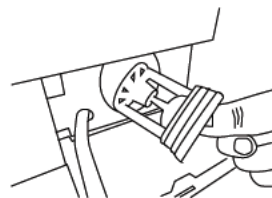

Réinstallation du filtre

Repères blancs alignés

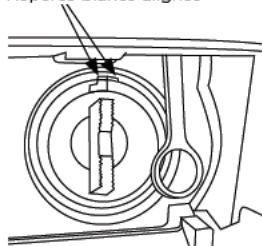

Correct

Repères blancs non alignés

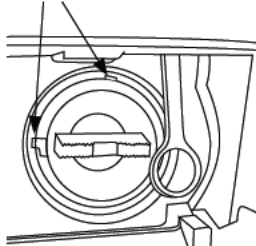

Incorrect

### Nettoyage de(s) tuyau(x)

Chaque tuyau contient un filtre qui empêche les contaminants solides de pénétrer dans votre laveuse. Vous devez occasionnellement déconnecter le(s) tuyau(x) d'alimentation en eau au point de raccordement au(x) robinet(s). Vérifiez s'ils contiennent des accumulations de saletés et rincez-les.

### Désinfectants pour couches/javellisants

Les javellisants et les désinfectants pour couches sont très corrosifs pour les surfaces métalliques. NE déversez PAS le contenu d'un seau à couches dans votre appareil. Rincez et essorez vigoureusement les articles avant de les mettre dans l'appareil.

### Déplacement de votre laveuse

Si vous devez déplacer votre laveuse sur une grande distance (par ex. : lors d'un déménagement), **souvenez-vous de remettre en place les boulons de transport avant le déplacement.** Ils protégeront les composants internes de la laveuse contre les dommages.

Pour remettre en place les boulons de transport, retirez les capuchons des trous de boulons à l'arrière de l'appareil. Poussez les boulons de transport, les œilletons en caoutchouc et les espaceurs en plastique dans les trous, puis serrez à l'aide de la clé fournie avec le produit.

Assurez-vous d'évacuer toute l'eau de la laveuse. Cette opération peut être effectuée en nettoyant le filtre de pompe (reportez-vous à la section 'Entretien de votre laveuse' - 'Nettoyage du filtre de pompe').

### IMPORTANT!

- **Laissez la porte de votre laveuse ouverte lorsqu'elle est inutilisée pour lui permettre de sécher, afin d'éviter que des odeurs désagréables s'en dégagent. Lorsque vous laissez la porte ouverte, il est très important que les enfants et animaux soient tenus à distance de la laveuse afin qu'ils ne puissent pas être emprisonnés accidentellement à l'intérieur.**
- **Mis à part le distributeur de détergent, le(s) tuyau(x) d'alimentation en eau et le filtre de pompe, aucune autre pièce n'est conçue pour être retirée de l'appareil pour le nettoyage. Ne tentez de retirer aucune autre pièce de l'appareil.**

### AVERTISSEMENT!

**Certaines pièces internes sont intentionnellement non rellées à la terre et présentent un risque de choc électrique uniquement pendant d'entretien. Personnel d'entretien - Ne pas toucher les pièces suivantes lorsque l'appareil est sous tension: Électrovanne, pompe de vidange, NTC et module de commande du moteur.**

## AVANT D'EFFECTUER UN APPEL DE SERVICE

### Avertissements à l'intention de l'utilisateur

Votre laveuse est en mesure de diagnostiquer un certain nombre de problèmes. Dans la plupart des cas, votre laveuse émet une série de bips sonores et affiche un code lorsqu'elle détecte un problème que vous pouvez résoudre vous-même. Tous les témoins du panneau de commande s'éteindront et le code s'affichera pour vous aider à identifier le problème. Pour arrêter les bips sonores, appuyez sur n'importe quelle touche du panneau de commande. Ne tentez pas de poursuivre le lavage après avoir arrêté les bips sonores. Vous devez résoudre le problème indiqué par la laveuse.

Consultez ce tableau avant d'effectuer un appel de service.

PROBLÈME	CODE AFFICHÉ	SOLUTIONS
Le mode Keylock est activé	KEY LDC	Appuyez sur la touche 'Keylock' et maintenez votre doigt sur celle-ci pendant 2 secondes.
Le filtre de pompe est obstrué	CLr FLEr	Nettoyez le filtre de pompe (consultez la page 92).
L'appareil n'est pas alimenté en eau	no RAP	Vérifiez que les robinets sont ouverts. Vérifiez les raccordements de tuyau. Si l'alimentation en eau froide est raccordée à l'orifice d'entrée d'eau chaude et qu'il n'y a aucun raccordement à l'orifice d'entrée d'eau froide, l'appareil ne se remplira pas. Vérifiez que les filtres de tuyau d'alimentation ne sont pas obstrués, que les tuyaux ne sont pas entortillés et qu'ils sont raccordés correctement. Vérifiez que le tuyau d'évacuation n'est pas placé trop bas ou poussé trop profondément dans la conduite verticale. Cela causerait un siphonnement de l'eau hors de l'appareil.
La brassée n'est pas répartie correctement	out DF bAL	Vérifiez le débit d'eau. Il pourrait être trop faible. Appuyez sur ►   pour tenter d'effectuer l'essorage de nouveau. Si la brassée n'est toujours pas répartie correctement, interrompez le cycle, redistribuez manuellement la brassée et appuyez sur ►   pour effectuer l'essorage de nouveau. Si nécessaire, arrêtez le cycle, sélectionnez 'Spin' et appuyez sur ►  . Si le problème persiste, vérifiez que l'appareil est bien de niveau.



PROBLÈME	CODE AFFICHÉ	SOLUTIONS
Trop de mousse	<i>Sud</i> <i>LOC</i>	<p>L'appareil s'arrête et le témoin clignote pendant qu'il doit attendre que la mousse se dissipe. L'appareil n'émet pas de bips sonores pendant ce temps. Une fois la mousse dissipée, l'appareil redémarre automatiquement.</p> <p>Assurez-vous d'utiliser un détergent adéquat.</p> <p>Assurez-vous de ne pas utiliser une trop grande quantité de détergent.</p> <p>Vérifiez que la hauteur de la conduite verticale pour l'évacuation ne dépasse pas 47 1/5 po (1 200 mm).</p>
La porte est verrouillée	<i>door</i> <i>Lock</i>	<p>La température dans le tambour est supérieure à 140 °F (60 °C); par conséquent, il n'est pas sécuritaire d'ouvrir la porte. Attendez que la température redescende sous 140 °F (60 °C).</p> <p>Vérifiez le niveau de l'eau dans le tambour. Si le niveau est supérieur au bas du joint de la porte, il n'est pas possible d'ouvrir la porte. Utilisez la touche 'Add a Garment' si vous souhaitez ajouter ou retirer des articles.</p> <p>Si le tambour est toujours en mouvement, attendez qu'il s'arrête avant d'essayer d'ouvrir la porte.</p>
La porte est ouverte	<i>door</i> <i>OPEN</i>	<p>Fermez la porte complètement et appuyez sur ►  .</p> <p>Essayez d'ouvrir et de fermer la porte de nouveau.</p> <p>Repositionnez la brassée, assurez-vous qu'elle soit placée correctement dans le tambour et qu'aucun article n'empêche la porte de fermer.</p>

## CODES DE DÉFAILLANCE

---

**L'appareil vous indique qu'une défaillance est survenue lorsqu'une série de bips sonores est émise, que tous les témoins s'éteignent sur le panneau de commande et qu'un numéro apparaît sur l'afficheur.** La laveuse accède automatiquement à ce mode en cas de défaillance. Le code de défaillance est affiché à l'aide de *E r r*, suivi d'un numéro sur l'afficheur numérique. Pour arrêter les bips sonores, appuyez sur n'importe quelle touche et procédez ainsi :

- ① Coupez l'alimentation de l'appareil au point d'alimentation.
- ② Attendez une minute et remettez-le en marche.
- ③ Vérifiez que votre appareil est bien de niveau (consultez la page 64).
- ④ Retirez votre brassée.
- ⑤ Effectuez un cycle 'Rinse'.
- ⑥ Si le code de défaillance s'affiche de nouveau, répétez les étapes ① et ②.
- ⑦ Si l'appareil ne fonctionne toujours pas, communiquez avec un technicien de service qualifié et autorisé de Fisher & Paykel pour prévoir une réparation (reportez-vous à la section 'Garantie limitée'). Notez le numéro du code de défaillance affiché et le numéro de série de votre laveuse (situé à l'arrière de l'appareil et/ou au-dessus de l'ouverture de la porte, lorsqu'elle est ouverte) avant d'appeler. Le code de défaillance permet d'indiquer la cause potentielle du problème au réparateur.

Lorsqu'un code de défaillance s'affiche, il est toujours possible d'éteindre votre laveuse en appuyant sur 'POWER'.

Voici une liste de problèmes que vous pourriez rencontrer lors de l'utilisation de cet appareil, ainsi que certaines suggestions qui pourraient vous aider à les résoudre. Si vous avez toujours des problèmes, veuillez communiquer avec un technicien de service qualifié et autorisé de Fisher & Paykel.

## Résoudre les problèmes de fonctionnement

PROBLÈME	CAUSES POSSIBLES	SOLUTIONS
La laveuse ne s'allume pas	L'alimentation n'est pas activée à la prise murale.	Activez l'alimentation à la prise murale. Appuyez ensuite sur 'POWER'.
	L'alimentation électrique de votre maison ne fonctionne pas.	Essayez de brancher un autre appareil électrique.
	Le mode Keylock pourrait être activé.	Appuyez sur la touche 'Keylock' et maintenez votre doigt sur celle-ci pendant 2 secondes (consultez la page 89).
Le fait d'appuyer sur ►   ne démarre pas le remplissage	La porte de la laveuse n'est pas correctement fermée.	Ouvrez et refermez la porte.
	La laveuse attend votre commande.	Si ►   clignote, la laveuse attend que vous sélectionnez une commande.
	La laveuse a détecté une défaillance.	Vérifiez si un code s'affiche sur le panneau (consultez les pages 94 - 96).
	Les robinets d'eau chaude et d'eau froide sont fermés.	Vérifiez que les robinets d'eau chaude et d'eau froide sont ouverts.
	Les robinets d'eau chaude et d'eau froide ne sont pas raccordés aux orifices correspondants de l'appareil.	Vérifiez que le robinet d'eau froide est raccordé à l'orifice d'entrée d'eau froide de l'appareil et que le robinet d'eau chaude est raccordé à l'orifice d'entrée d'eau chaude (si présent).
	Les filtres de tuyau sont obstrués.	Vérifiez si l'extrémité raccordée au robinet des tuyaux d'alimentation est obstruée.
	Fuite, entortillement ou endommagement du tuyau d'alimentation.	Vérifiez si le tuyau d'alimentation présente des fuites ou dommages. Vérifiez que le tuyau d'alimentation n'est pas entortillé.
	Alimentation en eau défaillante.	Vérifiez si les robinets qui ne sont pas raccordés à l'appareil fonctionnent.
	La mise en marche différée pourrait être réglée.	Consultez la page 89.
La laveuse cesse de fonctionner au milieu du cycle	La laveuse a détecté une défaillance.	Consultez les pages 94 - 96.
	Défaillance de l'alimentation en eau ou l'alimentation électrique.	Vérifiez que l'alimentation en eau et/ou l'alimentation électrique fonctionnent correctement.
	La laveuse est mise en pause.	Appuyez sur la touche ►   pour continuer.
	Trop de mousse.	La laveuse doit attendre que la mousse se dissolve avant de continuer le cycle.

# DÉPANNAGE

## Résoudre les problèmes de fonctionnement

<b>PROBLÈME</b>	<b>CAUSES POSSIBLES</b>	<b>SOLUTIONS</b>
<b>La laveuse évacue l'eau pendant le remplissage</b>	Le tuyau d'évacuation est trop bas.	Assurez-vous que le tuyau d'évacuation soit à une hauteur d'au moins 31 1/2 po (800 mm) à partir du niveau du sol (consultez la page 67).
	Le tuyau d'évacuation repose dans l'eau.	Nettoyez le drain.
<b>L'eau n'est pas évacuée</b>	Le tuyau d'évacuation est obstrué.	Nettoyez le tuyau d'évacuation.
	Le filtre de pompe est obstrué.	Nettoyez le filtre de pompe (consultez la page 92).
	Le tuyau d'évacuation est à plus de 47 1/5 po (1 200 mm) au-dessus du niveau du sol.	Abaissez le tuyau d'évacuation (consultez la page 67).
<b>Remplissage continu</b>	Le tuyau d'évacuation n'est pas raccordé à la conduite verticale ou la cuve à lessive.	Raccordez le tuyau d'évacuation correctement (consultez la page 67).
	Siphonnement de l'appareil.	Assurez-vous que la conduite verticale ou la cuve à lessive se trouve à au moins 31 1/2 po (800 mm) au-dessus du niveau du sol.
<b>Rinçage insatisfaisant</b>	Utilisation d'un détergent incorrect.	Utilisez uniquement un détergent faiblement moussant pour laveuse à chargement frontal (consultez la page 80).
	Utilisation d'une trop grande quantité de détergent.	Assurez-vous d'utiliser la bonne quantité de détergent pour la taille de la brassée et le niveau de saleté (consultez la page 82).
<b>Essorage inadéquat</b>	La brassée n'est plus répartie correctement.	Ouvrez la porte et redistribuez la brassée, puis redémarrez la laveuse.
	L'appareil n'est pas de niveau.	Vérifiez que l'appareil est bien de niveau (consultez la page 64).
	Accumulation de mousse.	Vérifiez la quantité de détergent utilisée et réduisez-la si nécessaire.
<b>Trop de mousse</b>	Utilisation d'un type de détergent incorrect.	Utilisez uniquement un détergent faiblement moussant pour laveuse à chargement frontal (consultez la page 80).
	Utilisation d'une trop grande quantité de détergent.	Assurez-vous d'utiliser la bonne quantité de détergent pour la taille de la brassée et le niveau de saleté (consultez la page 82).

## Résoudre les problèmes de fonctionnement

PROBLÈME	CAUSES POSSIBLES	SOLUTIONS
<b>Petites flaques d'eau apparaissant sous la laveuse</b>	Fuite du tuyau d'alimentation ou du tuyau d'évacuation.	Vérifiez que le(s) tuyau(x) d'alimentation et le tuyau d'évacuation sont correctement raccordés et non endommagés.
	Grande quantité de mousse.	Possible fuite de mousse qui s'est ensuite dissoute.
	Le distributeur de détergent est obstrué.	Nettoyez le tiroir du distributeur de détergent (consultez la page 91).
	Le tiroir du distributeur de détergent n'est pas complètement fermé.	Fermez complètement le tiroir du distributeur de détergent et assurez-vous qu'il demeure fermé pendant le cycle.
	Joint de porte endommagé.	Vérifiez si le joint à l'intérieur de la porte est endommagé. S'il est endommagé, vous devez le faire remplacer.
<b>La durée du cycle est plus longue qu'à l'habitude/ La durée affichée est imprécise/La durée restante est modifiée pendant le cycle</b>	La durée de lavage est approximative.	La durée de lavage pourrait être affectée par divers facteurs (consultez la page 76).
	Faible pression d'eau ou débit d'eau.	Assurez-vous que les filtres du tuyau d'alimentation ne sont pas obstrués.
	Brassée déséquilibrée ou mousse excessive.	Le rétablissement pour brassée déséquilibrée ou la mousse excessive augmente la durée du cycle (consultez les pages 94 - 95).
	Lavage d'une brassée de grande taille.	Veillez noter que l'appareil prendra plus de temps pour se remplir.
<b>Détergent ou assouplisseur restant dans le distributeur de détergent à la fin du cycle</b>	Sélection de diverses options.	Veillez noter que certaines options augmentent la durée du cycle.
	Fermeture incorrecte du tiroir de détergent ou ouverture pendant le cycle.	Assurez-vous que le tiroir du distributeur de détergent soit complètement fermé au début du cycle et qu'il demeure fermé pendant toute la durée du cycle.
	Distributeur de détergent sale ou obstrué.	Nettoyez le distributeur de détergent (consultez la page 91).
	Liquide au niveau 'Max' à la fin du cycle, indiquant une obstruction.	Nettoyez le distributeur d'assouplisseur (consultez la page 91).
	Distributeur surchargé de détergent.	Nettoyez le détergent restant et consultez la page 82 pour les informations relatives à la quantité.

# DÉPANNAGE

## Résoudre les problèmes de fonctionnement

<b>PROBLÈME</b>	<b>CAUSES POSSIBLES</b>	<b>SOLUTIONS</b>
<b>Articles très humides à la fin du cycle</b>	Cycle sélectionné inapproprié.	Les cycles particulièrement courts ou délicats comportent des essorages plus courts pouvant se traduire par des articles plus humides à la fin du cycle.
	Vitesse d'essorage incorrecte sélectionnée pour la brassée.	Sélectionnez une vitesse d'essorage plus rapide.
	La brassée est déséquilibrée.	La laveuse compense le déséquilibre de la brassée en utilisant une vitesse d'essorage inférieure, afin de réduire le bruit et les risques de dommage à l'appareil.
<b>Vibration</b>	Boulons de transport toujours en place.	Assurez-vous de retirer les boulons de transport avant d'utiliser l'appareil (consultez la page 63).
	La laveuse pourrait ne pas être de niveau.	Assurez-vous que la laveuse soit installée sur une surface appropriée et mise de niveau correctement (consultez la page 64).
	La brassée n'est pas répartie correctement.	Lavez une brassée de taille moyenne plutôt qu'une petite brassée ou un seul article. Le lavage d'un article à la fois n'est pas recommandé, car il est difficile pour la laveuse d'équilibrer un seul article pendant l'essorage.

## Résoudre les problèmes de lessive

PROBLÈME	CAUSES POSSIBLES	SOLUTIONS
<b>Faux plis</b>	Surcharge de la laveuse.	Ne surchargez pas la laveuse.
	Cycle incorrect pour le type de brassée.	Utilisez le cycle 'Perm Press' ou 'Delicate' pour les articles froissables.
	La vitesse d'essorage est trop rapide.	Sélectionnez une vitesse d'essorage moins rapide.
	Vêtements humides laissés dans la laveuse ou le panier à linge.	Les vêtements laissés à l'état humide sont plus susceptibles de présenter des faux plis. Si vous ne retirez pas les vêtements de la laveuse immédiatement à la fin du cycle, sélectionnez l'option 'Wrinkle Free'. Ne laissez pas de brassée humide dans un panier à linge.
	La température de lavage est trop élevée pour le type de brassée.	Sélectionnez une température de lavage inférieure. Vérifiez l'étiquette d'entretien des articles pour assurer un soin approprié.
	Les articles ne sont pas triés correctement.	Triez la brassée de manière à regrouper les articles de poids semblable (consultez la page 78).
<b>Nettoyage insatisfaisant des saletés</b>	Cycle de lavage incorrect sélectionné.	Sélectionnez un cycle de lavage approprié pour le niveau de saleté (consultez les pages 84 - 85).
	Quantité de détergent insuffisante.	Assurez-vous d'utiliser la bonne quantité de détergent pour la taille de la brassée et le niveau de saleté (consultez la page 82).
	Surcharge de la laveuse.	Assurez-vous de ne pas surcharger la laveuse en fonction de sa capacité ou du cycle sélectionné (consultez les pages 84 - 85).
	La brassée était particulièrement sale.	Sélectionnez 'Pre Wash' et/ou 'Steam' pour les brassées particulièrement sales (consultez la page 87).
	Les articles ne sont pas triés correctement.	Lavez les vêtements très sales séparément des vêtements légèrement sales.
	Présence de saletés dans la laveuse à la suite du lavage précédent.	Lorsque vous lavez des vêtements particulièrement sales, nous vous recommandons d'effectuer un cycle 'Rinse' après le retrait de la brassée pour nettoyer toutes les saletés restantes et empêcher la contamination des autres brassées.
	Température de lavage incorrecte sélectionnée pour le type de saleté.	Sélectionnez une température de lavage adéquate pour le type de saleté, par ex. : chaude pour les taches grasses, froide pour les taches de boue. Augmenter la température de lavage améliore normalement le nettoyage des taches et le rendement général de la laveuse.

# DÉPANNAGE

## Résoudre les problèmes de lessive

<b>PROBLÈME</b>	<b>CAUSES POSSIBLES</b>	<b>SOLUTIONS</b>
<b>Transfert de teinture</b>	Des articles colorés sont lavés avec des articles blancs/de couleur pâle.	Souvenez-vous de séparer les vêtements colorés des vêtements pâles.
	Des articles neufs ou dont les couleurs ne sont pas inaltérables n'ont pas été lavés séparément.	Lavez séparément les articles dont les couleurs ne sont pas inaltérables et sélectionnez la température de lavage 'Cold'.
	Des articles humides ont été laissés trop longtemps dans la laveuse.	Retirez les articles de la laveuse dès que le cycle se termine ou, si les articles ne doivent pas être retirés immédiatement, sélectionnez 'Wrinkle Free'.
	Température de lavage.	Tenez compte de la température de lavage sélectionnée pour vos articles de couleur. Réduisez la température si vous avez des inquiétudes.
<b>Marques noires ou grises sur les vêtements</b>	Quantité de détergent inadéquate.	Assurez-vous d'utiliser la bonne quantité de détergent pour la taille de la brassée et le niveau de saleté (consultez la page 82).
	La laveuse doit être nettoyée.	Videz l'appareil et effectuez un cycle 'Drum Clean' (consultez la page 91).
<b>Emmêlement</b>	Les articles ne sont pas triés correctement.	Séparez les articles de grande taille des articles plus petits.
	Laveuse chargée incorrectement.	Chargez les articles individuellement dans la laveuse (sans les plier).
	Cycle incorrect pour le type de brassée sélectionné.	Utilisez le cycle 'Perm Press' pour laver les chemises.
	Laveuse surchargée en fonction de sa capacité ou du cycle sélectionné.	Essayez de laver des brassées de taille moyenne ou plus petite.
	Articles délicats.	Lavez les collants, soutiens-gorge et autres articles délicats portés à s'em mêler dans un sac à lessive en filet.

Communiquez avec un technicien de service qualifié et autorisé de Fisher & Paykel si un problème persiste.



Lorsque vous achetez une nouvelle laveuse FabricSmart™ ou WashSmart™ de Fisher & Paykel destinée à un usage personnel ou celui d'un consommateur, vous bénéficiez automatiquement d'une garantie limitée de deux ans s'appliquant aux pièces et à la main-d'œuvre pour le service dans les 48 États continentaux des États-Unis, à Hawaï, en Alaska, à Washington DC et au Canada. Vous bénéficiez également d'une garantie limitée supplémentaire de huit ans s'appliquant uniquement aux pièces du moteur à entraînement direct. Cette garantie limitée supplémentaire de huit ans commence le jour suivant l'expiration de la garantie limitée de deux ans et exclut le contrôleur de moteur et la main d'œuvre. Les produits pour l'utilisation au Canada doivent être achetés auprès du réseau de distribution canadien pour assurer la conformité aux réglementations.

### **Fisher & Paykel s'engage à :**

Réparer ou, à sa discrétion, remplacer sans frais encouru par le propriétaire pour le matériel ou la main-d'œuvre, sauf pour certaines exceptions décrites aux présentes, toute pièce s'avérant défectueuse du produit dont le numéro de série figure sur celui-ci. Pour les clients de l'Alaska uniquement, la garantie limitée de deux ans et la garantie limitée supplémentaire de huit ans s'appliquant uniquement aux pièces du moteur à entraînement direct n'incluent pas les frais de transport de votre produit; vous devez donc payer les frais nécessaires pour la livraison du produit à l'atelier de réparation ou le déplacement d'un technicien d'entretien à votre domicile. Si le produit est installé dans un véhicule à moteur, un bateau ou une installation mobile similaire, vous bénéficiez de la même garantie limitée de deux ans, et si votre produit est éligible, de la garantie limitée supplémentaire de huit ans s'appliquant uniquement aux pièces du moteur à entraînement direct (excluant le contrôleur de moteur et la main d'œuvre), mais vous devez apporter à vos frais le véhicule, le bateau ou l'installation mobile contenant le produit à l'atelier d'entretien ou payer le déplacement du technicien d'entretien à l'endroit où se trouve le produit. Pour les produits éligibles à la garantie limitée supplémentaire de huit ans s'appliquant uniquement aux pièces du moteur à entraînement direct, Fisher & Paykel réparera également (dans le cas des pièces) ou, à sa discrétion, remplacera tout moteur à entraînement direct (excepté le contrôleur de moteur) s'avérant défectueux au cours des huit années suivant l'expiration de la garantie limitée de deux ans. Vous devrez prendre en charge tous les frais de main-d'œuvre. Si nous ne parvenons pas à réparer une pièce défectueuse du produit après un nombre de tentatives raisonnable, nous pourrions à notre discrétion remplacer la pièce ou le produit, ou encore vous offrir un remboursement complet du prix d'achat du produit (excluant les frais d'installation et autres coûts).

Ces garanties limitées sont valables pour le propriétaire initial et tout propriétaire subséquent du produit pendant la durée de la garantie, s'il est acheté pour une utilisation normale dans un domicile familial simple.

Toutes les réparations couvertes par les garanties limitées décrites ci-dessus doivent être effectuées par Fisher & Paykel ou un agent de service autorisé pendant les heures d'ouverture normales.

### **Quelle est la période d'application de ces garanties limitées?**

Notre responsabilité en vertu de la garantie limitée de deux ans expire DEUX ANS à partir de la date d'achat du produit par le premier acheteur. La garantie limitée supplémentaire s'appliquant uniquement aux pièces du moteur à entraînement direct expire huit ans après l'expiration de la garantie limitée de deux ans.

Notre responsabilité en vertu de toute garantie implicite, incluant la garantie implicite de qualité marchande (la garantie non écrite que le produit est adéquat pour une utilisation normale) est également limitée à DEUX ANS (ou une période plus longue, si cela est exigé par la loi en vigueur) à partir de la date d'achat du produit par le premier acheteur. Certaines juridictions ne permettent pas les limitations de durée de la garantie implicite. Par conséquent, cette limitation pourrait ne pas s'appliquer à vous. Fisher & Paykel honorera toute garantie prévue par la loi dans le pays ou l'État où le produit est vendu.

## GARANTIE LIMITÉE

---

### Ces garanties limitées ne couvrent pas :

- Ⓐ Les demandes de réparation pour tout problème non lié à une défectuosité du produit. Le coût de la demande de réparation sera facturé s'il se trouve que le problème n'est pas dû à une défectuosité du produit. Par exemple :
  - ① Correction d'une installation inappropriée du produit.
  - ② Explication du fonctionnement du produit.
  - ③ Remplacement des fusibles du domicile, réarmement des disjoncteurs, réparation du câblage électrique ou de la plomberie du domicile et remplacement des ampoules.
  - ④ Réparation des défectuosités causées par l'utilisateur.
  - ⑤ Modification de la configuration du produit.
  - ⑥ Modifications non autorisées du produit.
  - ⑦ Bruits ou vibrations considérés normaux, par exemple, des sons d'évacuation/de ventilation ou bips d'avertissement.
  - ⑧ Réparation des dommages causés par des animaux nuisibles, par exemple, des rats, cafards, etc.
- Ⓑ Défectuosités du produit causées par des facteurs autres que :
  - ① Utilisation domestique normale; ou
  - ② Utilisation en conformité avec le Guide d'utilisation du produit.
- Ⓒ Défectuosités du produit causées par un accident, la négligence, une utilisation inappropriée, un incendie, une inondation ou une catastrophe naturelle.
- Ⓓ Les frais des réparations effectuées par des réparateurs non autorisés ou les frais associés à la correction de telles réparations non autorisées.
- Ⓔ Les frais de déplacement et frais associés encourus lorsque le produit est installé dans un endroit où l'accès est limité ou restreint (par exemple, frais d'avion et de traversier, régions géographiques isolées).
- Ⓕ L'entretien normal recommandé dans le Guide d'utilisation du produit.
- Ⓖ Dommages (y compris les dommages causés par l'eau) provoqués par une installation, un raccordement de plomberie ou un câblage incorrect.

En cas de problème d'installation, communiquez avec votre détaillant ou installateur. Il est de votre responsabilité d'assurer des installations électriques, d'évacuation et de raccordement appropriées.

Nous pourrions ne pas être responsables des dommages indirects ou accessoires (coût de réparation ou de remplacement d'autres biens endommagés si le produit est défectueux ou tout autre coût encouru si le produit est défectueux). Certaines juridictions ne permettent pas l'exclusion ou la limitation de la responsabilité pour les dommages indirects ou accessoires; par conséquent, l'exclusion ou la limitation ci-dessus pourrait ne pas s'appliquer à vous.

### Comment obtenir du service

Veillez lire votre Guide d'utilisation. Si vous avez des questions concernant l'utilisation du produit, souhaitez trouver le nom d'un agent de service autorisé Fisher & Paykel local ou pensez que le produit est défectueux et désirez le faire réparer dans le cadre de cette garantie limitée, veuillez communiquer avec votre détaillant ou nous appeler au numéro suivant :

#### États-Unis et Canada

SANS FRAIS **1.888.9.FNP.USA (1.888.936.7872)**

ou utilisez le lien sur cette page : [www.fisherpaykel.com/locator/servicer/](http://www.fisherpaykel.com/locator/servicer/)

Il pourrait vous être demandé de fournir une preuve valable de la date d'achat du produit avant que la réparation soit effectuée dans le cadre de cette garantie limitée.

### Utilisation commerciale

Si vous utilisez le produit dans un contexte commercial (toute utilisation autre que dans un domicile familial simple), nous acceptons de réparer ou remplacer, sans frais pour les pièces uniquement, toute pièce défectueuse du produit dont le numéro de série figure sur celui-ci. Notre responsabilité pour ces réparations expire UN AN à partir de la date de l'achat initial.

Nous pouvons à notre discrétion remplacer la pièce ou le produit, ou vous offrir un remboursement complet du prix d'achat du produit (excluant les frais d'installation ou autres coûts). Toutes les réparations couvertes par cette garantie limitée doivent être effectuées par Fisher & Paykel ou un agent de service autorisé pendant les heures d'ouverture normales.

### Aucune autre garantie

Cette garantie limitée constitue la totalité de l'accord exclusif existant entre l'acheteur et Fisher & Paykel relativement à toute défectuosité de ce produit. Aucun de nos employés (ou agents de service autorisés) n'est autorisé à effectuer des ajouts ou apporter des modifications à cette garantie limitée.

Garant : Fisher & Paykel Appliances, Inc.

Si vous avez besoin d'aide au sujet de cette garantie limitée, veuillez nous appeler au numéro ci-dessus ou nous écrire à l'adresse suivante :

Fisher & Paykel Appliances, Inc.  
695 Town Center Drive, Suite 180  
Costa Mesa  
CA 92626

Cette garantie limitée vous donne des droits juridiques spécifiques auxquels peuvent s'ajouter d'autres droits qui varient d'une juridiction à l'autre.

## GARANTIE LIMITÉE

---

Remplir et conserver pour référence ultérieure :

Modèle \_\_\_\_\_

N° de série \_\_\_\_\_

Date d'achat \_\_\_\_\_

Acheteur \_\_\_\_\_

Détaillant \_\_\_\_\_

Ville \_\_\_\_\_

État/Province \_\_\_\_\_

Code postal \_\_\_\_\_

Pays \_\_\_\_\_







## **FISHERPAYKEL.COM**

© Fisher & Paykel Appliances 2018. All rights reserved.

The product specifications in this booklet apply to the specific products and models described at the date of issue. Under our policy of continuous product improvement, these specifications may change at any time. You should therefore check with your Dealer to ensure this booklet correctly describes the product currently available.

© Fisher & Paykel Appliances 2018. Tous droits réservés.

Les caractéristiques de produit présentées dans ce livret s'appliquent aux modèles et produits spécifiques qui y sont décrits à la date de publication. Dans le cadre de notre politique d'amélioration en permanence de nos produits, ces caractéristiques peuvent être modifiées à tout moment. Nous vous recommandons de vérifier auprès de votre détaillant que ce livret décrit le produit actuellement disponible.

**US CA**

**429798C 08.18**