

FISHER & PAYKEL

DISHDRAWER™洗碗機

嵌入式

DD60DTX6HI型和DD60STX6HI型

使用者指南

TW

目錄

安全警告	5
首次使用	8
裝餐具建議	10
洗滌程式	11
洗滌選項	13
預約	15
按鍵鎖	16
洗滌劑	17
快乾劑	20
水軟化器	21
偏好設定	23
WiFi 連接和遙控模式	25
碗杯架	27
維護	32
維護提示	36
疑難排解	37
故障代碼	40
保固和維修	43
有害物質聲明	44

注冊

登錄公司網站fisherpaykel.com/register注冊你購買的電器。

閱讀並妥善保存本指南

在使用DishDrawer™洗碗機時遵循基本的安全預防措施，包括：

般性原則

- 為了最大限度的降低火災或爆炸風險，防止財產損失、人身傷害或死亡，必須遵守本指南中的說明。
- DishDrawer™洗碗機僅用於本指南所述的用途。
- 此電器僅供家用或下列場合使用：
 - 商場、辦公室和其他工作環境的員工廚房
 - 農舍
 - 酒店、汽車旅館和其他居住環境的客人
 - 床位加早餐居住環境
- 通過NSF 184認證的家用洗碗機不適合持有營業執照的餐飲業使用。
- 家用洗碗機僅使用建議的洗滌劑或快乾劑，把它們放在兒童夠不到的地方。在每次洗滌程式結束之後，檢查洗滌劑儲存格是否空了。
- 在裝要清洗的餐具時，切勿讓鋒利餐具劃傷DishDrawer™洗碗機內蓋，讓鋒利餐刀手柄朝上防止割傷手。
- 在使用DishDrawer™洗碗機過程中或結束之後，濾板可能很燙，切勿觸摸濾板。
- 在正確安裝所有面板之前，切勿使用DishDrawer™洗碗機。
- 切勿擅自改動控制器。
- 切勿濫用DishDrawer™洗碗機，不得坐在或站在洗碗機的抽屜裡或碟架上。
- 不應該抽屜長時間處於打開狀態，否則可能會絆倒人。
- 折疊式杯架用於放置茶杯、玻璃杯和廚具。如果折疊式杯架位於洗碗機內，切勿靠在杯架上，切勿用杯架支撐體重。
- 為了降低人身傷害風險，切勿讓兒童在DishDrawer™洗碗機裡面或上面玩耍。
- 在某些情況下，如果洗碗機閒置了兩個星期或更長時間，熱水加熱系統裡可能會產生氫氣。氫氣是爆炸性氣體。如果熱水加熱系統閒置兩個星期或更長時間，在使用DishDrawer™洗碗機之前打開所有熱水龍頭幾分鐘時間，讓每個龍頭裡的水流出來，這樣可以釋放聚積的氫氣。由於氫氣是可燃氣體，此時切勿吸煙，切勿使用明火。
- 在報廢DishDrawer™洗碗機之前，先拆卸洗碗機門。
- 部分洗碗機洗滌劑有強鹼性。如不慎吞食，可能會極度危險。避免皮膚和眼睛接觸洗滌劑，打開DishDrawer™洗碗機門時讓兒童遠離洗碗機。
- 當DishDrawer™洗碗機工作時，切勿打開抽屜。
- 敲一下抽屜門暫停洗碗，在聽到四聲嗶嗶聲之後才能打開抽屜。
- 只有在安裝好電機、濾板、濾水器、鋼絲架和噴淋臂之後方可使用DishDrawer™洗碗機。如要確定是否正確安裝了這些零件，參看維護部分。
- 在把餐具裝入洗碗機時務必小心，防止抽屜內蓋蓋不嚴。在放置餐具時，餐具不得高出抽屜。
- 如果DishDrawer™洗碗機長期閒置不用，要斷開洗碗機電源和水閥。
- 除非有成人監督，否則不得讓兒童清潔和維護此電器。
- 切勿讓兒童玩弄或攀爬此電器或任何報廢電器。

安全警告

- 不得讓兒童使用家用電器。必須讓8歲以下兒童遠離電器，除非始終有人看護他們。8歲以上兒童和有肢體、感官或精神障礙或缺乏經驗知識的人士不應使用此電器，除非有成人監督他們，或者向他們解釋清楚使用說明，且他們瞭解了可能會發生的危險情況。
- 如果使用洗碗機清潔劑除垢，建議你在除垢之後及時加洗滌劑執行一個洗滌程式，防止清潔劑損壞洗碗機。
- **DishDrawer™**洗碗機用於清洗普通家用廚具。切勿用**DishDrawer™**洗碗機清洗受汽油、油漆、鐵鏽、腐蝕劑、酸鹼化學品污染的器物。
- 切勿清洗塑膠廚具，除非塑膠廚具標有可用洗碗機清洗等字樣。對於沒有標注文字的塑膠廚具，遵循塑膠廚具製造商的建議。
- 避免清洗貼有膠沾標籤的容器。標籤在洗滌過程中脫落可能會損壞洗碗機。

安裝

- 必須根據安裝說明書安裝**DishDrawer™**洗碗機並調整其位置方可使用。如果**DishDrawer™**洗碗機缺少安裝說明書，可以致電授權修理店索取，也可以在本指南封底列出的斐雪派克中文網站下載。
- 此電器必須由接受過斐雪派克專業培訓和支援的維修技術員安裝和維修。
- 如果電源線破損，為了避免危險，必須請接受過斐雪派克專業培訓和支援的維修技術員或資深電工更換電源線。
- 確保用隨機提供的支架把**DishDrawer™**洗碗機固定在相鄰櫥櫃上。如不遵照此建議，它可能會晃動，可能會造成電器損壞或人身傷害。
- 如果此電器破損、發生故障、部分拆卸了、零件缺失或損壞、電源線或插頭破損，切勿再使用。
- 切勿在**DishDrawer™**洗碗機附近存放或使用汽油或其他可燃性氣體和液體。
- 連接到額定電壓適合并有適當保護措施的電源，避免電路過載。
- 確保電源線的位置不會被人踐踏，不會絆倒人，否則會造成損壞或形成張力。
- 切勿把**DishDrawer™**洗碗機安裝或貯存在溫度低於冰點的地方或室外。
- 切勿用延長線或可攜式電源插座（例如多孔插座）連接**DishDrawer™**洗碗機和電源。
- 此電器必須有接地保護。如果發生故障或損壞，接地保護給電流提供一條電阻最小的泄流通路降低觸電風險。
- 此電器配有一條導線，它有設備接地線和接地插頭。插頭必須插入按當地法規和法令要求安裝和接地的合適插座。設備接地線連接不當可能會造成觸電隱患。如果你對電器接地是否正確存有疑慮，可請資深電工或接受過斐雪派克專業培訓和支援的維修技術員檢查。
- 切勿改動電器配備的電源插頭；如果插頭與插座不匹配，請聯絡接受過斐雪派克專業培訓和支援的維修技術員或資深電工。
- 如果**DishDrawer™**洗碗機作為永久連接的電器安裝，此電器必須連接接地金屬，永久性佈線系統或設備接地線必須連接設備接地端子或此電器上的導線。

安全警告

維護

- 在進行清潔或維護之前，先斷開電器電源。
- 在斷開電器電源時，為了避免造成損壞，要拔下插頭，切勿拉扯電源線或電源線與插頭的結合部分。
- 除非本指南明確說明，否則切勿修理或更換電器的任何零件，切勿試圖維修電器。建議聯絡接受過斐雪派克專業培訓和支援的維修技術員或客戶服務部。
- 保持電器周圍地面清潔乾燥，降低滑倒風險。
- 切勿在電器周圍或下方堆放易燃物，例如棉絨、紙張、抹布和化學品。

WiFi

- 切勿以任何方式改動或修改無線通訊設備。如未事先征得斐雪派克的明確許可，擅自改動或修改無線通訊設備可能會導致使用者喪失電器使用權。

首次使用

- 確保安裝人員對照安裝說明書上的最後檢核表檢查了所有項目。
- 閱讀本指南，要特別留意安全警告部分。
- 除去所有內外包裝材料，並採用環保方法妥善處置。回收利用自己可用的物品。

DD60DTX6I1型

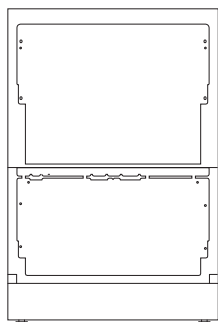

DD60STX6I1型

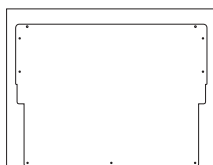

控制面板概述



控制面板功能

- | | |
|------------|------------|
| ① 洗滌程式選擇按鈕 | ⑥ 預約指示燈 |
| ② 洗滌選項選擇按鈕 | ⑦ 鎖指示燈 |
| ③ 啟動 | ⑧ WiFi指示燈 |
| ④ 洗滌程式指示燈 | ⑨ 噴淋臂阻塞指示燈 |
| ⑤ 洗滌選項指示燈 | ⑩ 濾水器清潔指示燈 |

首次使用

餐具

洗碗機在高溫下用洗滌劑清洗餐具，可能會損壞某些餐具。參看製造商的洗滌建議，如有疑慮，請用手洗。

刀叉和銀器

建議用沖洗程式及時清洗用過的所有刀叉和銀器，防止食物乾結後形成污點。銀器不應該接觸不鏽鋼，混洗會形成污點。在洗滌程式結束之後，及時從DishDrawer™洗碗機裡取出銀器和刀叉擦乾。

鋁餐具

洗滌劑會使鋁餐具黯淡無光。光澤變化程度取決於鋁餐具的品質。

其他金屬餐具

鐵餐具和鑄鐵餐具會生鏽，在其他餐具上留下污點。銅器、錫器和黃銅器通常會形成污點。

木餐具

木餐具通常對高溫和水很敏感，常用DishDrawer™洗碗機清洗可能會使品質下降。

玻璃器皿

大多數玻璃器皿可以用洗碗機清洗。水晶器皿、雕花玻璃器皿和古董玻璃器皿可能會發生蝕刻現象，透明度下降。

塑膠餐具

某些塑膠餐具遇熱水可能會變形或變色。參看製造商的洗滌建議。可用洗碗機清洗的塑膠餐具應放在下面，在清洗過程中不至於上浮、灌滿水或掉到底架下面。

裝飾品

大多數現代瓷器可用洗碗機清洗。彩釉上繪有圖案的古瓷器、帶金邊的瓷器和手繪瓷器可能不適合用機器清洗。

膠粘餐具

用機器清洗膠粘餐具時，某些黏合劑會變軟或溶解。

水硬度

硬水中的鈣鎂等礦物質含量很高。硬水會對DishDrawer™洗碗機的洗滌效果造成不利影響，时间长了会造成零件损坏。玻璃器皿長期用硬水清洗會變得不透明，碟子會留下斑點或發白。不同地區的水硬度各不相同。

如果你家裡使用硬水

- 看洗碗粉用量建議部分和水軟化器部分。
- 使用快乾劑。建議你把快乾劑設定調高到5提高洗滌效果。參看偏好設定部分瞭解詳情。

定期使用洗碗機清潔劑/除垢劑除垢，或者在發現DishDrawer™洗碗機有水垢時使用清潔劑/除垢劑除垢。

如果你家裡使用軟水或軟化水

- 避免使用過多洗滌劑。參看洗碗粉用量建議部分。

裝餐具建議

在把餐具放進抽屜時，確保底部旋轉噴淋臂噴出的水可噴到所有區域。如果水流受阻，洗滌效果會下降。

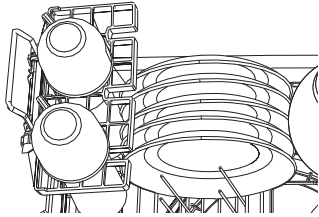

確保

- 噴淋臂旋轉順暢。
- 玻璃和其他易碎品穩定。
- 所有碟子面朝下。
- 盤子間隔均勻。
- 固定所有鋒利刀具，避免造成人身傷害或電器損壞。

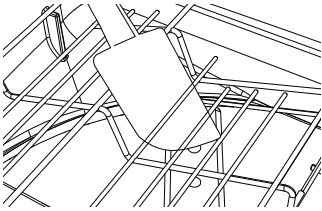

避免

- 排得過密。
- 餐具突出到碟架和刀叉籃下面阻碍噴淋臂旋轉。
- 餐具高出抽屜。*
- 折疊式杯架上的任何杯子阻碍水流。

*標準抽屜型洗碗機的最大餐具高度為280mm，加高抽屜型洗碗機的最大餐具高度為310mm。

洗滌程式

DishDrawer™洗碗機有很多洗滌程式，可以滿足你的洗碗要求。給每次裝的餐具選擇最合適的洗滌程式，確保達到最佳洗滌效果。

經濟洗是最有效的節水節電程式。把碗碟裝到洗碗機最大容量有助於節省水電。預沖洗餐具會增加水電消耗，不建議使用此程式。如果遵照製造商的使用說明，用家用洗碗機清洗餐具通常比手洗節省水電。

洗滌程式	洗滌程式說明
自動	適合清洗任何類型的餐具。洗碗機自動選擇最佳洗滌程式
強洗	適合清洗油污重的湯鍋、平底鍋和餐具
標準洗	最適合清洗油污重或隔夜未洗的餐具
快洗	適合清洗油污小、容易清洗的餐具；不烘乾
60分鐘	適合清洗油污重或隔夜未洗的餐具；不烘乾
玻璃洗	適合清洗油污小、不耐高溫的陶瓷餐具和酒杯等玻璃器皿
節能（默認）	油污一般的餐具，節省水電
沖洗	防止餐具乾燥後有異味或污漬

設定洗滌程式

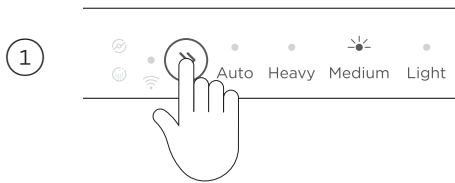

確保接通DishDrawer™洗碗機電源，並加洗滌劑。
按▶▶按鈕滾動顯示可用洗滌程式，顯示器上所選洗滌程式對應的指示燈亮。



按▶▶按鈕開始執行洗滌程式，并在7秒鐘內關抽屜。

暫停洗滌程式



敲兩下洗碗機門

在開門情況下取消洗滌程式



按住▶按鈕。

如果抽屜裡有水，DishDrawer™洗碗機自動排水，然後斷電停機。

- 按住▶按鈕啟動預約。預約指示燈閃爍，洗碗機發出一聲嗶嗶聲。參看取消預約部分瞭解詳情。

在關門情況下取消洗滌程式



敲兩下洗碗機門暫停當前洗滌程式。打開抽屜，然後按住▶按鈕。

洗滌選項

在設定洗滌程式之後，還可以選擇下列其中一個洗滌選項。每次只能設定一個洗滌選項。

加烘乾

提高最終沖洗溫度，並延長烘乾階段的時長。

靜音

降低電機轉速減小噪聲，特別適合開放式起居室和夜晚使用。

消毒

提高沖洗階段的水溫對餐具進行消毒。

洗滌程式	可用洗滌選項
自動	加烘乾
強洗	加烘乾，消毒
標準洗	加烘乾，消毒，靜音
快洗	加烘乾
60分鐘	加烘乾
玻璃洗	加烘乾
節能（默認）	
沖洗	

設定洗滌選項

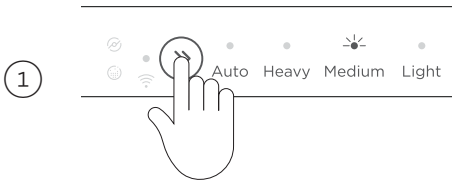

確保接通DishDrawer™洗碗機電源，加洗滌劑並選擇洗滌程式。

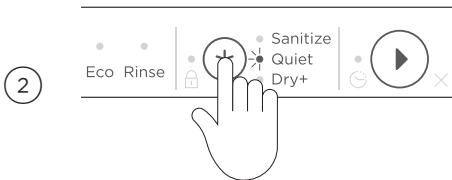

按★按鈕滾動顯示可用洗滌選項，顯示器上所選洗滌選項對應的指示燈亮。

按▶按鈕開始執行洗滌程式，然後關抽屜。

洗滌選項

使用消毒

消毒洗滌選項調節洗滌程式符合NSF 184第6節要求的消毒條件。在消毒過程中始終監視洗滌程式，確保符合這些條件。

只有使用消毒洗滌選項的洗滌程式符合NSF 184第6節要求的消毒條件。其他洗滌程式的水溫可能達不到要求的消毒溫度。參看上頁的表瞭解哪些洗滌程式有消毒選項。

水溫必須達到70°C才能達到消毒效果。在使用消毒選項之前，確保所有餐具都可以用洗碗機清洗。

如果在洗滌程式執行過程中中斷洗滌程式或關閉水閥，可能達不到加熱消毒要求。可能需要再次執行此程式。



如果消毒成功

洗滌程式正常結束。



如果消毒失敗

洗碗機發出警報，在打開抽屜時，消毒指示燈閃爍。

- ① 檢查水閥是否關閉了，洗滌程式是否中斷了。
- ② 按▶按鈕停止嗶嗶聲，再按一次清除警報代碼。
- ③ 重置消毒程式，然後再次執行消毒程式。

如要瞭解詳情，參看故障代碼部分。

預約

設定DishDrawer™洗碗機在當天的稍後時間啟動，並執行所需洗滌程式。可以在選擇洗滌程式之後設定預約，最長可以設定12小時。

設定預約

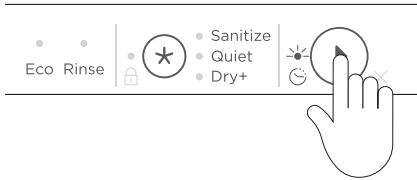

按住▶按鈕，每響一聲表示增加1小時延遲時間，最長可以設定12小時。

- 如果滾動過12小時，DishDrawer™洗碗機退出預約。
- 鬆開▶按鈕，洗碗機開始倒計時。在關抽屜之後，在倒計時結束時開始執行所選洗滌程式。
- 如果在給洗碗機設定預約功能之後不在7秒鐘內關抽屜，或者洗碗機開抽屜時間超過預設時間，在關抽屜之後將暫停預約功能。按▶按鈕，然後關抽屜。

取消預約

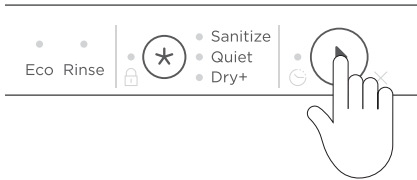

按住▶按鈕。

如果抽屜裡有水，DishDrawer™洗碗機自動排水，然後斷電停機。

按鍵鎖

可以在清潔DishDrawer™洗碗機時鎖住洗碗機，防止意外使用洗碗機。在鎖住控制面板之後，按按鈕不起作用。如要鎖住抽屜，參看偏好設定部分。

鎖住DishDrawer™洗碗機

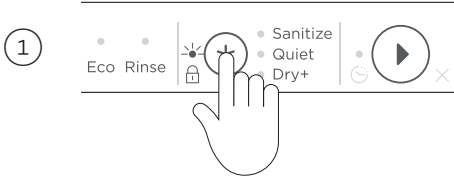

打開抽屜，然後按住★按鈕，直到洗碗機發出一聲嗶嗶聲，鎖指示燈開始閃爍。

在執行洗滌程式時鎖住DishDrawer™洗碗機

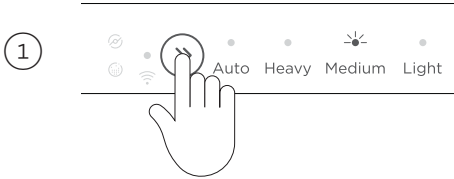

選擇所需洗滌程式。

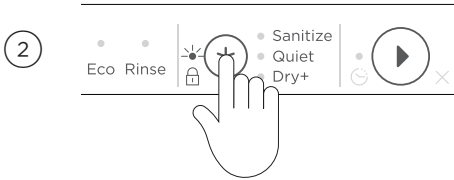

按住★按鈕，直到洗碗機發出一聲嗶嗶聲，鎖指示燈開始閃爍。



在10秒鐘內按▶按鈕，關上抽屜開始執行洗滌程式。

- 如果洗滌程式不在10秒鐘內啟動，說明控制面板鎖住，洗滌程式不啟動。

DishDrawer™洗碗機解鎖

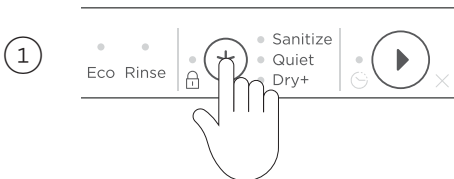

在開門情況下解鎖

按住★按鈕，直到鎖指示燈變暗。

在關門情況下解鎖

敲三下洗碗機門，直到洗碗機發出一聲嗶嗶聲

洗滌劑

警告：洗碗機洗滌劑有強鹼性。如不慎吞食，可能會極度危險。避免皮膚和眼睛接觸洗滌劑，打開洗碗機門時讓兒童和體弱人士遠離洗碗機。在每個洗滌程式結束之後，檢查粉末洗滌劑儲存格是否空了。

不合適的洗滌劑

下列洗滌劑不合適，可能會損壞DishDrawer™洗碗機，致使保固失效。

- 洗滌液
- 肥皂
- 洗衣粉
- 消毒劑
- 洗手液

使用粉末洗滌劑

切勿把洗碗錠或多效洗滌液放入洗滌劑儲存格。參看下面的粉末洗滌劑用量建議表和洗滌劑製造商的使用說明。沖洗程式不需要洗滌劑。

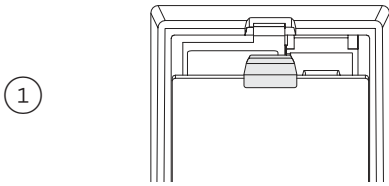

向下壓卡扣打開洗滌劑儲存格。檢查洗滌劑儲存格是否空了，是否乾燥。

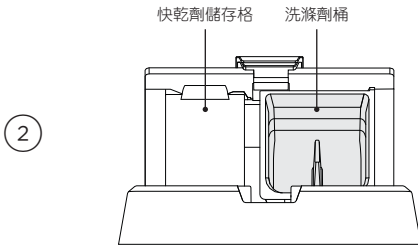

把粉末洗滌劑加入洗滌劑桶，然後輕輕合上蓋子直至關嚴。

在洗滌程式執行過程中，洗滌劑自動加入抽屜內。

在用硬水清洗油污重的餐具時，可能需要加大洗滌劑用量。參看粉末洗滌劑用量建議部分。

洗滌劑

使用洗碗錠或多效洗滌液

在硬水地區使用洗碗錠可以提高洗滌效果。遵守製造商的說明。某些洗碗錠或多效洗滌液可能并非適合所有洗滌程式。

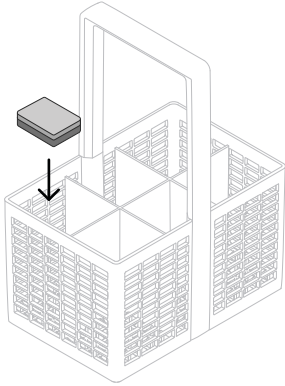

放進刀叉籃

把洗碗錠或多效洗滌液放入刀叉籃，確保洗碗錠或多效洗滌液不直接接觸碟子或刀叉。

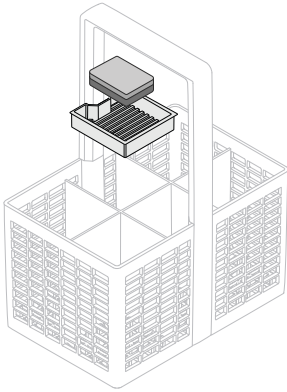

放在洗碗錠盒裡

把洗碗錠或多效洗滌液放入洗碗錠盒裡，確保洗碗錠或多效洗滌液不直接接觸碟子或刀叉。

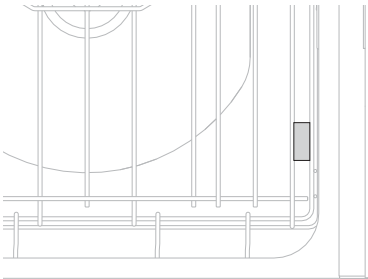

直接放進抽屜

把洗碗錠或多效洗滌液放在碟架和側壁之間，如圖所示。

切勿放在抽屜底部，否則可能會影響噴淋臂旋轉和洗滌效果。

洗滌劑

洗碗粉用量建議

建議的洗碗粉用量取決於水硬度和餐具臟汙程度。利用下表根據水硬度和餐具臟汙程度確定洗碗粉最佳用量。參看洗滌程式部分說明選擇與餐具臟汙程度相適應的洗滌程式。

水硬度		臟汙程度	每個抽屜的洗碗粉用量		洗碗錠
軟水	<100ppm	輕汙	10克	1/3刻度	不建議
		中汙	20克	2/3刻度	可以使用
		重汙	30克	滿刻度	可以使用
中水	100-250ppm	輕汙	20克	2/3刻度	不建議
		中汙	20克	2/3刻度	可以使用
		重汙	30克	滿刻度	可以使用
硬水	>250ppm	輕汙	30克	滿刻度	可以使用
		中汙	30克	滿刻度	可以使用
		重汙	>30克	滿刻度*	可以使用

* 額外洗碗粉可以直接加入儲存格下面的抽屜裡。

快乾劑

快乾劑使玻璃器皿和餐具表面不留下水漬，防止金屬表面形成污點。建議定期使用液體快乾劑達到最佳烘乾效果。

在加入快乾劑時，可能會發出脈動聲。這是正常現象。

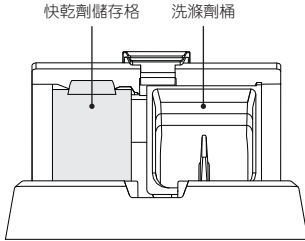

快乾劑儲存格位於抽屜內，在洗滌劑儲存格旁邊。快乾劑儲存格可加入約50毫升快乾劑。

使用快乾劑

可能需要根據水質調節每個洗滌程式的快乾劑用量。參看偏好設定部分和水軟化器部分瞭解如何調節快乾劑用量。如果使用粉末洗滌劑，建議先把快乾劑加入快乾劑儲存格，然後再加洗滌劑。

①

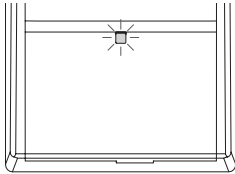

檢查快乾劑指示燈：

- 如果指示燈變成紅色，添加快乾劑。
- 如果指示燈變暗，不需要添加快乾劑。

②

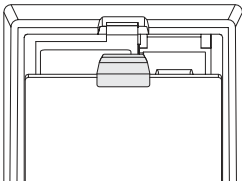

向下壓卡扣打開儲存格，然後打開快乾劑蓋子。

③

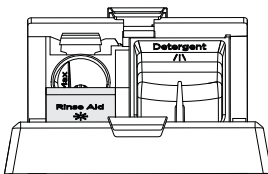

打開蓋子，透過孔加入快乾劑，注意不要讓快乾劑濺到抽屜或洗滌劑桶裡。

合上蓋子直至關嚴。

必須及時擦掉不小心濺到抽屜或洗滌劑桶裡的快乾劑。濺出來的快乾劑可能會造成泡沫過多。可能會造成電器故障，致使保固失效。

水軟化器

鹽槽必須始終裝滿顆粒鹽軟化洗碗水。建議不要使用食鹽、巖鹽或鹽球等食用鹽，否則它們含有的雜質會損壞水軟化器。切勿往鹽槽裡加入洗滌劑或快乾劑，否則可能會損壞鹽槽。

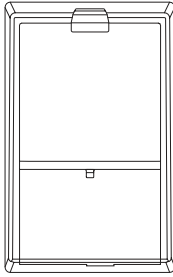
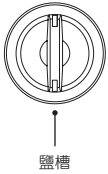

鹽槽位於抽屜內，在洗滌劑儲存格旁邊。鹽槽最多可裝約400克鹽（實際容量取決於所用鹽的品牌和顆粒大小）。

雙抽屜型：每個抽屜有一個獨立鹽槽。

使用鹽槽

參看水硬度建議表確定最佳水硬度設定。當水軟化器工作時，可能會發出響聲，這是正常現象。

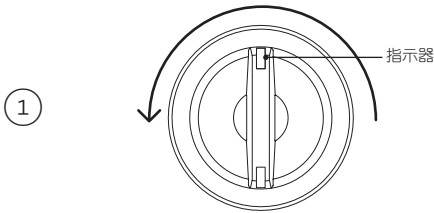

反時針旋轉把它取下來。

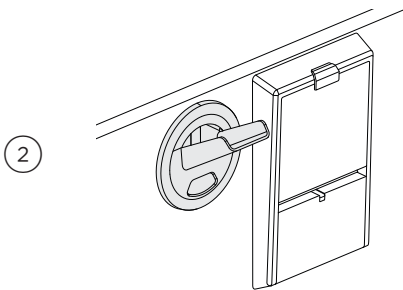

把鹽漏斗插入DishDrawer™洗碗機上的加鹽口，慢慢把鹽倒進鹽槽。

在往鹽槽裡加鹽時，可能會聽到流水聲。這是正常現象。

取出漏斗，蓋上蓋子，順時針擰緊蓋子。在往鹽槽裡加鹽之後，執行沖洗程式除去抽屜裡的鹽水或鹽粒。

在往鹽槽裡加鹽時

如果鹽指示燈變成紅色，表示必須加鹽了。如果鹽槽指示燈變暗，表示鹽槽裡有足夠多的鹽。在首次往鹽槽裡加鹽之後，每次洗碗應該加約250克鹽，確保洗碗水的鹽濃度保持很高，達到理想洗滌效果。

水軟化器

水硬度建議

- 利用下表確定最佳水硬度設定。當地自來水公司應該可以協助你。
- 如果安裝了家用水軟化器，無論當地的水硬度如何，硬度低於100ppm/6gpg的水都使用建議的設定。
- 如果水硬度超過625ppm/36gpg，DishDrawer™洗碗機的洗滌效果會逐漸下降。快乾劑應該設定為5。

設定	水硬度					
	PPM*	GPG**	°DH	°FH	°E / °CLARK	MMOL/L
0	0-100	0-6	0-5.6	0-10	0-7	0-0.1
1	100-250	6-14	5.6-14	10-25	7-17.5	0.1-2.5
2	250-350	14-20	14-19.6	25-35	17.5-24.5	2.5-3.5
3	350-450	20-26	19.6-25.2	35-45	24.5-31.5	3.5-4.5
4	450-550	26-32	25.2-30.8	45-55	31.5-38.5	4.5-5.5
5	550-625	32-36	30.8-35	55-62	38.5-43.8	5.5-6.2

*ppm = 百萬分之濃度 | **gpg = 格令/加侖。

偏好設定

可以在開始執行洗滌程式之前調節下列選項的任何設定。

WiFi

讓DishDrawer™洗碗機連接家裡的網路。參看WiFi連接和遙控模式部分瞭解詳情。

快乾劑

控制快乾劑用量。參看快乾劑部分瞭解詳情。

水軟化器

選擇與當地水硬度相適應的設定。參看水硬度建議部分。

自動通電*

設定DishDrawer™洗碗機在打開一個抽屜之後自動通電30秒鐘。可以關閉此功能。

聲音

調節聲音設定。如果設定為關，所有聲音靜音，故障警報除外。

自動鎖

允許抽屜在關閉之後自動鎖住30秒鐘。

設定顯示

選項	顯示	設定	設定
WiFi		斷開	連接
快乾劑		關	最大：5
水軟化器		關	最大：5
自動通電*		關	開
聲音		關	開
自動鎖		關	開

* 適合作為安息日選項。

偏好設定

更改設定

1

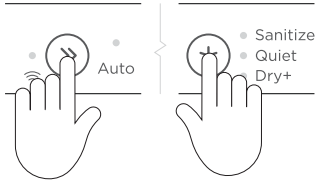

確保洗碗機不在洗碗，然後打開抽屜。同時按住▶▶按鈕和★按鈕4秒鐘。

2

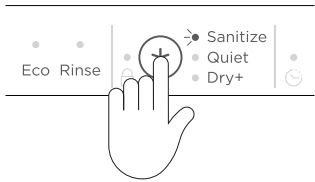

按★按鈕滾動顯示設定。所選設定對應的洗滌選項指示燈亮。參看設定顯示部分瞭解詳情。

3

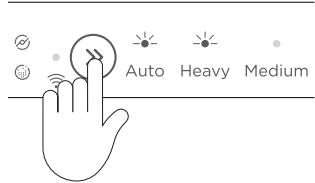

按▶▶按鈕更改選項設定。所選設定對應的洗滌程式指示燈亮。參看設定顯示部分瞭解詳情。

4

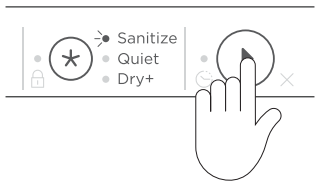

按▶▶按鈕保存新設定並退出功能表。如果任何時候想退出功能表，按住▶▶按鈕取消。

雙抽屜型

在選擇一個抽屜更改設定時，同時設定兩個抽屜的偏好設定。

WiFi連接和遙控模式

此電器可以連接家裡的無線網路，用app遙控電器。

開始

- 確保開啟家裡的WiFi網路。
- 電器和行動設備顯示逐步設定介面。
- 連接電器最長可能需要10分鐘時間。
- 如要詳細瞭解設定指南和疑難排解，請參看app。

在行動設備上：

- ① 登錄www.fisherpaykel.com/connect下載app。
- ② 註冊建立一個帳戶。
- ③ 添加你購買的電器，然後設定WiFi連接。

連接家裡的WiFi

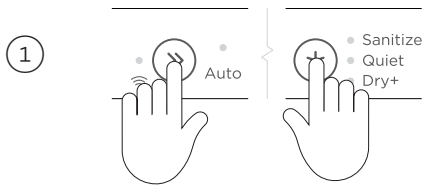

確保洗碗機不在洗碗，然後打開抽屜。同時按住»按鈕和★按鈕4秒鐘。

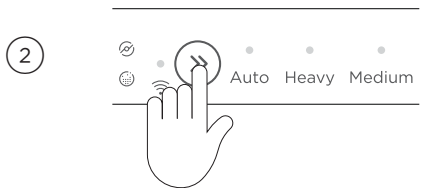

按住»按鈕連接WiFi網路。

也可以按★按鈕滾動到WiFi功能表，然後按»按鈕連接網路。當◻閃爍時，根據app提示完成設定。



在連接WiFi之後，按▶按鈕保存設定並退出功能表。如果任何時候想退出功能表，按住▶按鈕取消。

WiFi連接和遙控模式

啟用遙控模式

1

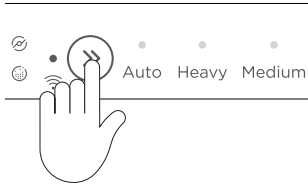

在DishDrawer™洗碗機連接WiFi網路之後，按住
»按鈕4秒鐘。

2



當 ☾ 閃爍時，關抽屜啟用遙控模式。

當 ☾ 閃爍時，如果不在7秒鐘內關抽屜，不啟用遙控模式。

禁用遙控模式

在72小時或發生故障之後，自動禁用遙控模式。打開抽屜也禁用遙控模式。

刀叉籃

為了降低人身傷害風險，建議讓刀叉和鋒利廚具的手柄朝上。湯匙和刀叉混放在各個部份，防止刀叉緊貼在一起，確保水流順暢。不讓不鏽鋼餐具接觸銀器，避免在銀器上留下污點。

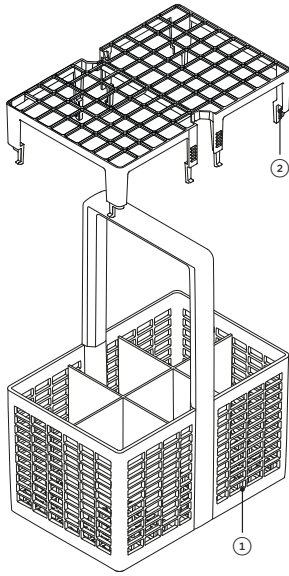

刀叉籃和配件

- ① 刀叉籃
- ② 可拆卸防疊網

刀叉籃配件

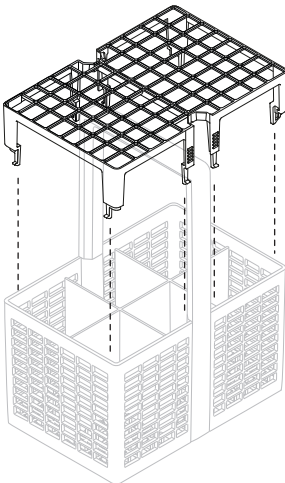

可拆卸防疊網

用防疊網把刀叉分隔開，防止它們疊在一起。防疊網卡在刀叉籃頂上。

碗杯架

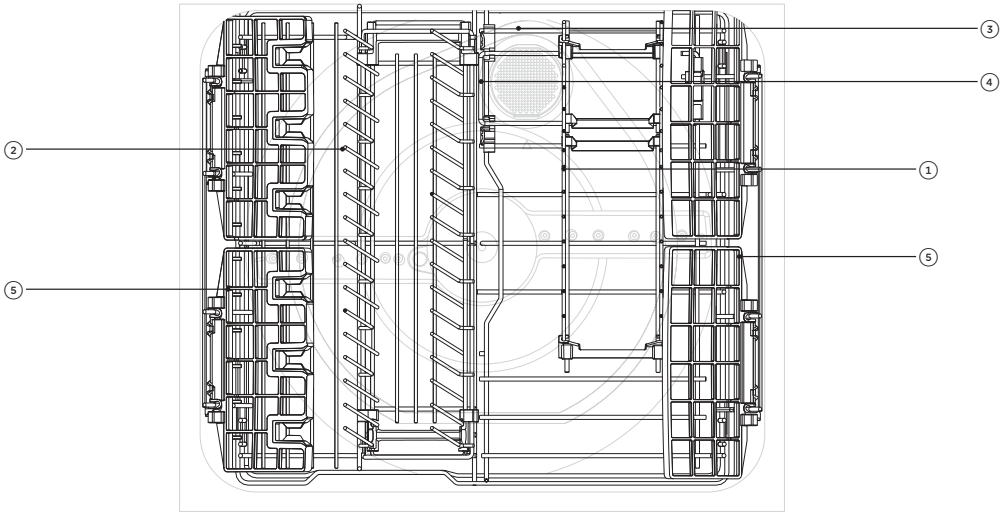

碗杯架

- ① 折疊式碟架
 - ② 可調節碟架
 - ③ 底架
 - ④ 暗門
 - ⑤ 杯架
- 未畫出：玻璃杯支撐

底架

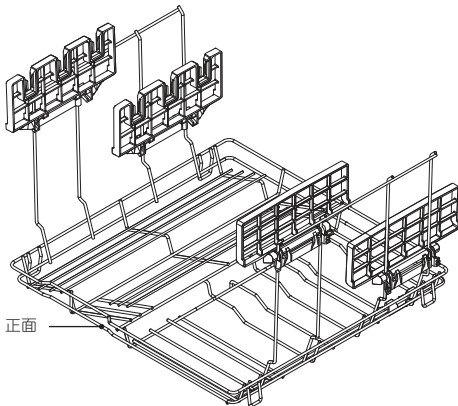

拆卸

- ① 向上折疊前杯架，然後提到最高位置。
- ② 向上折疊後杯架，然後放到最低位置。
- ③ 向內握住杯架鋼絲支撐，讓頂桿脫離側壁，慢慢提起杯架並向外傾斜。小心提起前部儲存格部分，確保前杯架脫離凸緣角。

重新安裝

- ① 確保杯架方向如上圖所示。
- ② 握住杯架支撐，同時放低杯架兩邊，小心放低前部儲存格部分。

碗杯架

可調節碟架

可以調節此碟架的隔距放置深碗和小碟子。

調節隔距

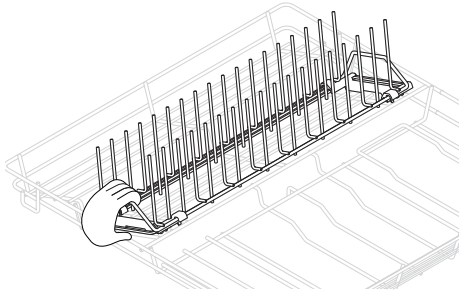

推拉前面的手柄前後滑動隔齒。

拆卸

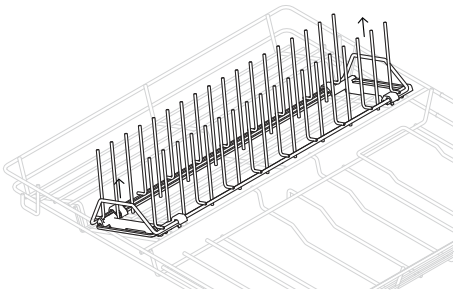

握住前後手柄向上拉使其脫扣。

重新安裝

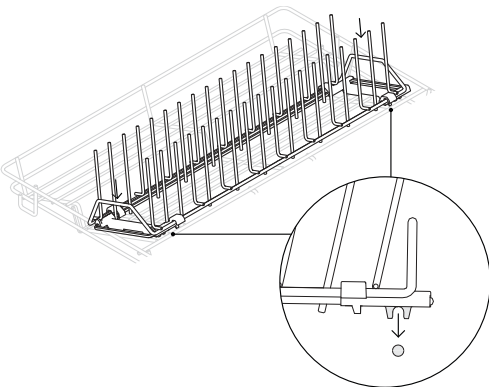

讓前後卡扣對準底架並卡到位。

碗杯架

折疊式碟架

如果需要較大空間，可以在必要時拆卸折疊式碟架，但建議你往下折疊碟架，不要拆卸碟架。

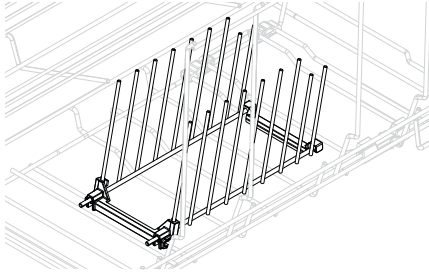

拆卸

- ① 向下折疊碟架。
- ② 向外拉碟架使其一端脫扣。

重新安裝

- ① 讓卡扣對準底架。
- ② 用力推卡住碟架。

暗門

打開暗門拆卸和清潔濾水器。

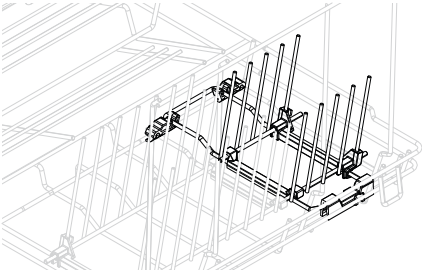

使用暗門

- ① 向下折疊與暗門相連的碟架。
- ② 提起暗門打開。

玻璃杯支撐

這些可拆卸支撐使玻璃杯更穩定。

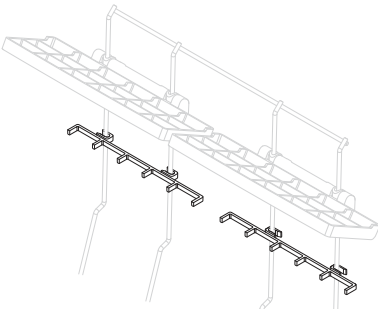

使用玻璃杯支撐

- ① 確保玻璃杯支撐方向如圖所示。
- ② 讓支撐卡到杯架上。

碗杯架

折疊式杯架

可以分開折疊每個杯架增大抽屜空間，高度可以調節。左邊的杯架透過杯夾給高腳杯提供額外支撐。

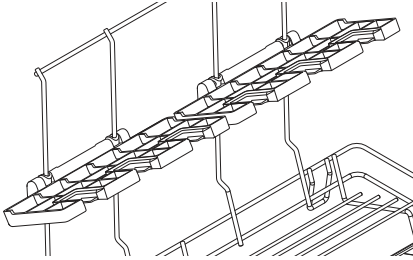

調節高度

- ① 向上折鬆開杯架。
- ② 上下滑動調節到合適高度。
- ③ 向下折鎖住杯架。

維護

在清潔或維護DishDrawer™洗碗機之前，斷開電源讓它冷卻下來。

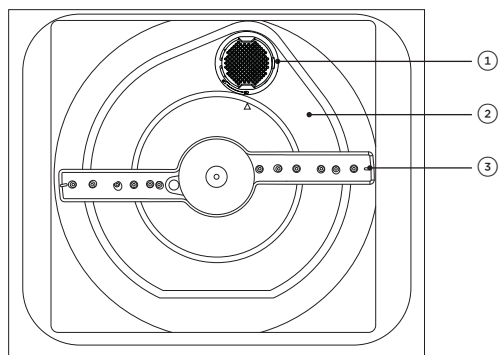

抽屜零件

- ① 濾水器
- ② 濾板
- ③ 噴淋臂

清潔表面

用濕抹布擦拭，然後用無絨布擦乾。

建議不要使用下列清潔劑，否則可能會損壞表面：

- 塑膠擦洗片或不鏽鋼絲球
- 砂紙、溶劑、家用清潔劑
- 酸性清潔劑或鹼性清潔劑
- 洗手液或肥皂
- 不鏽鋼清潔劑或拋光劑
- 洗衣粉或消毒劑

清潔濾水器、噴淋臂和濾板

建議在清潔指示燈亮或有明顯的食物顆粒時，拆卸每個抽屜裡的濾水器清洗乾淨。在正常使用過程下，不需要頻繁清潔濾板和噴淋臂。搖掉濾板和噴淋臂上的所有污物，用熱水擦洗，再用清水沖洗乾淨，然後用濕抹布擦乾。

只有在正確安裝好濾板、濾水器和噴淋臂之後方可使用DishDrawer™洗碗機。建議你在使用DishDrawer™洗碗機時始終安裝右側固定碟架或折疊式碟架。

如果使用DishDrawer™洗碗機清潔劑/除垢劑除垢，必須在除垢之後及時加洗滌劑執行一個洗滌程式，防止清潔劑損壞洗碗機。

長期間置

如果DishDrawer™洗碗機要閒置一段時間，建議你斷開電源和水閥，把乾淨抽屜拉出來一點透氣。

在DishDrawer™洗碗機長期間置之後再次使用時，建議你在使用之前往抽屜裡倒三杯水，潤滑在閒置期間變乾的零件。

提起暗門拆卸濾水器。參看碗杯架部分瞭解詳情。

拆卸和清潔濾水器

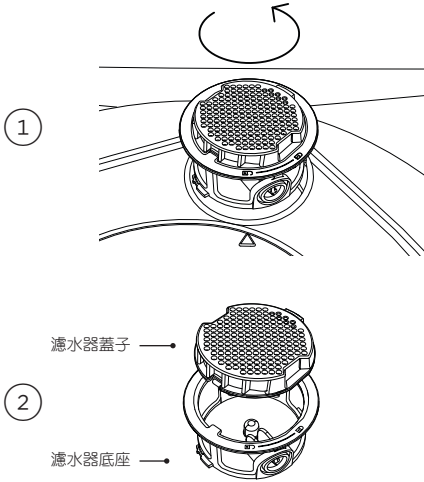

反時針轉動濾水器，直到抽屜裡的箭頭指向濾水器上的 \triangle 。提起濾水器拆卸下來。

按脫扣按鈕並提起濾水器蓋子使其脫離濾水器底座。

切勿試圖用力拆卸濾水器，否則可能會損壞濾水器。

用溫熱肥皂水擦洗，然後用清水沖洗乾淨。

重新安裝濾水器

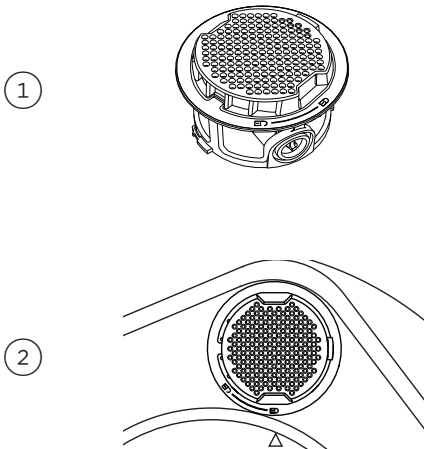

讓濾水器蓋子對準濾水器底座上的凹槽。合在一起卡緊。

讓抽屜裡的箭頭對準濾水器上的 \triangle ，把濾水器裝回到抽屜裡。順時針轉動濾水器，直到箭頭對準 \triangle 並卡到位。

如果箭頭對不准，排水效果可能會下降。

拆卸和清潔噴淋臂

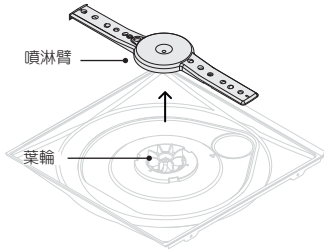

拆卸碗杯架，握住噴淋臂中間往上拉使其脫離葉輪。搖掉噴淋臂上的所有污物，用自來水沖洗，然後用濕抹布擦拭。確保磁鐵潔淨，水可以流過所有噴孔。

安裝噴淋臂

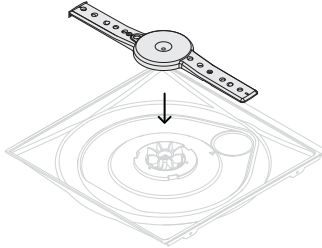

把噴淋臂放在葉輪上。確保在安裝噴淋臂時，噴淋臂旋轉順暢。

拆卸和清潔濾板

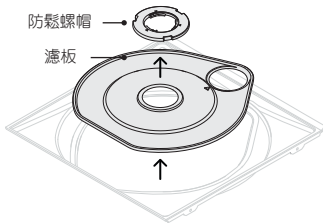

拆卸碗杯架、濾水器和噴淋臂，反時針轉動並拆卸防鬆螺帽。慢慢提起濾板，用溫熱肥皂水擦洗，然後用清水沖洗乾淨。確保○形環仍然在原來的位置，如圖所示。

安裝濾板

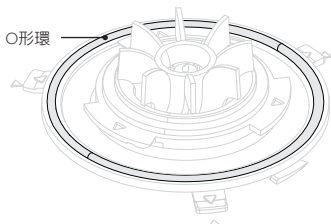

確保在安裝濾板之前，正確調整○形環在原來的位置，如圖所示。如果○形環安裝錯誤，執行洗滌程式可能會損壞電器。

把濾板推回安裝位置，確保凹槽裡沒有顆粒物。套上防鬆螺帽，順時針轉動螺帽固定濾板，直到箭頭對準。

防凍（寒冷地區）

如果DishDrawer™洗碗機安裝在零度以下的寒冷地區，建議你做好防凍工作。

①

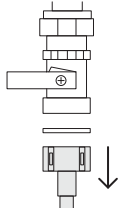

關閉水閥。

斷開與下水管相連的排水管與與水閥相連的進水管。

②

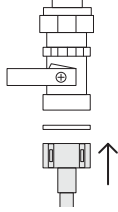

讓排水管、進水管和水閥裡的水排到水桶或水盆裡。

把進水管重新接到水閥上，把排水管接到下水管上。

③

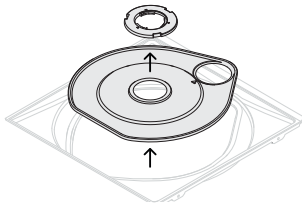

拆卸抽屜底部的濾水器、噴淋臂、防鬆螺帽和濾板。在重新安裝之前用海綿吸乾下面的水。

噴淋臂受阻

如果噴淋臂旋轉受阻，指示燈閃爍，當前洗滌程式暫停。

解決噴淋臂受阻問題

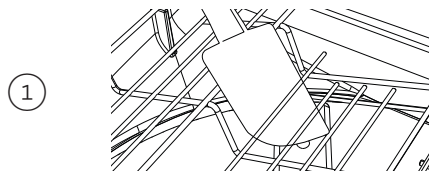

確保噴淋臂旋轉順暢，沒有餐具突出到底架下面。

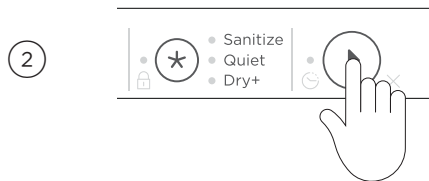

按▶按鈕清除警告，繼續執行洗滌程式。



如果不在1小時內解決問題，洗滌程式可以繼續，但洗滌效果會下降。在洗滌程式結束時，指示燈繼續閃爍。按▶按鈕清除警告。

濾水器

在多次執行洗滌程式之後，指示燈閃爍，表示應該清潔濾水器了。指示燈閃爍，直到清除警告。

解決濾水器問題

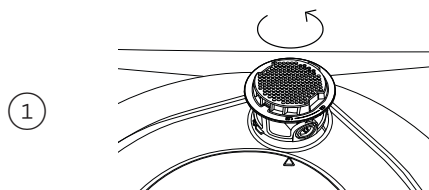

清潔濾水器。參看拆卸和清潔濾水器部分瞭解詳情。

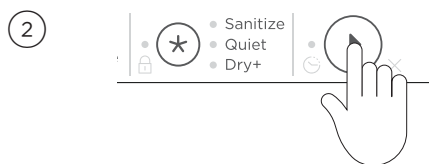

按住▶按鈕2秒鐘清除指示燈警告。

疑難排解

故障	可能的原因	解決辦法
餐具不乾淨	給餐具選擇的洗滌程式不合適。	給餐具選擇合適的洗滌程式。參看洗滌程式部分。
	餐具放置不當。	參看裝餐具建議部分。
	濾板或濾水器安裝錯誤。	參看拆卸和清潔濾水器部分。
	洗滌劑用量不當。	參看洗滌劑部分，遵守洗滌劑製造商的使用說明。
	餐具上的食物殘渣太多。	在裝餐具之前，先除去餐具上的食物殘渣。
	噴淋臂上的噴水孔阻塞。	清潔噴淋臂。
	噴淋臂旋轉受阻。	讓餐具不突出底架，確保噴淋臂旋轉順暢。
	硬水。	增大快乾劑設定和洗滌劑用量。參看水硬度部分。
硬水		增大快乾劑設定和洗滌劑用量。參看水硬度部分。 增大水軟化器設定。參看水軟化器部分。
有泡沫	洗滌劑用量不當。	參看洗滌劑部分。
	碟子上有雞蛋殘渣。	在裝餐具之前，沖洗雞蛋殘渣。
	快乾劑設定太大。	減小快乾劑設定。
顯示器上的 \odot 指示燈閃爍	噴淋臂旋轉受阻。	參看維護提示部分。
顯示器上的 \odot 指示燈閃爍	該例行清潔濾水器了。	參看維護提示部分。
漏水	排水管和下水管斷開。	把排水管重新接到下水管上。
	進水管連接錯誤。	確保進水管連接牢固。
	其他漏水情況。	斷開DishDrawer™洗碗機水閥和電源。致電客戶服務部或授權服務中心安排維修事宜。
敲門不暫停洗滌程式	敲門暫停感測器安裝錯誤或校準錯誤。	聯絡客戶服務部安排維修事宜。
DishDrawer™洗碗機無意間暫停	敲門暫停感測器把輕拍聲和撞擊聲當成了敲門聲。	敲門暫停感測器安裝錯誤或校準錯誤。聯絡客戶服務部安排維修事宜。
抽屜打不開 (沒有嗶嗶聲或進行中)	開啟了按鍵鎖。	關閉按鍵鎖。參看按鍵鎖部分。
	啟動了關抽屜時自動鎖住。	敲一下門，在30秒鐘內打開抽屜。

疑難排解

故障	可能的原因	解決辦法
在執行洗滌程式時停電	家裡或社區停電。	等到恢復供電時，從洗滌程式中斷處繼續洗碗。
洗滌選項指示燈閃爍	發生故障。	參看故障代碼部分。
斷斷續續發出嗶嗶聲	DishDrawer™洗碗機暫停了。	打開抽屜，然後按▶按鈕。
DishDrawer™洗碗機不啟動	沒有連接電源。	連接電源。
	抽屜沒有關好。	確保關好抽屜。
	開啟了按鍵鎖。	關閉按鍵鎖。參看按鍵鎖部分。
	洗滌程式不啟動。	參看洗滌程式部分。
	在按▶按鈕之後，過了很長時間才關抽屜。	打開抽屜，按▶按鈕，并在7秒鐘內關抽屜。
	DishDrawer™洗碗機處於演示模式。	聯絡客戶服務部安排維修事宜。
在洗滌程式結束之後有風扇噪音	這是正常現象。風扇繼續工作協助烘乾餐具。	在設定時間結束之後，或者打開抽屜時，風扇自動停止運轉。在某些情況下，風扇在關上抽屜之後仍然繼續運轉。
即使沒有執行過新洗滌程式，在打開抽屜時也發出風扇噪音	這是正常現象。在某些情況下，風扇在關上抽屜之後仍然繼續運轉一段時間。	在設定時間結束之後，風扇自動停止運轉。
不添加粉末洗滌劑	洗滌劑儲存格在加入洗滌劑之前受潮。	擦乾洗滌劑儲存格，確保在加洗滌劑之前是乾的。參看洗滌劑部分瞭解詳情。
洗滌程式似乎結束了，但抽屜打不開	洗滌程式尚未結束。洗滌程式處於靜止階段，這是確保達到最佳洗滌效果所必需的。	不需要採取措施。在靜止階段結束之後，洗滌程式過渡到發出嗶嗶聲的階段。
在洗滌程式結束之後，抽屜內環積水	這是正常凝結水。	擦乾即可。
濾水器下面積水	這是正常現象。	不需要採取措施。
抽屜裡水太多	排水管彎曲影響排水。	拉直排水管。
	濾水器阻塞。	參看維護部分。

疑難排解

故障	可能的原因	解決辦法
餐具上有水漬	快乾劑用完了。	往快乾劑儲存格裡加入快乾劑。
	快乾劑設定太小。	增大快乾劑設定。
	DishDrawer™洗碗機裝得太多或裝法不當。	參看裝餐具建議部分。
抽屜內壁有凹痕或划痕	這是正常現象。頻繁使用可能會在抽屜內壁上留下小凹痕。	在把餐具放進DishDrawer™洗碗機時要小心。
抽屜內壁有污點	某些食物可能會在抽屜內部留下污點。	先沖洗餐具，再裝入抽屜。在裝餐具之後使用沖洗程式可以減少污點。

故障代碼

如何知道是否發生故障？

DishDrawer™洗碗機連續發出嗶嗶聲，控制面板上的指示燈亮并閃爍。有兩類故障代碼：A和F。

- 如果洗滌選項指示燈和鎖指示燈閃爍，說明這是F類故障。
- 如果只有洗滌選項指示燈閃爍，說明這是A類故障。
- 無論發生F類故障還是A類故障，還會有一個或多個洗滌程式指示燈亮。

僅雙抽屜型

- 可能只有一個抽屜發生故障，也可能兩個抽屜都發生故障，但每個抽屜的故障代碼可能不相同。
- 如果只有一個抽屜發生故障，仍然可以使用另一個抽屜。

排除故障

先嘗試根據下表中的步驟解決問題並清除代碼。如果仍然有問題：

- ① 記錄故障代碼。
- ② 聯絡客戶服務部尋求支援或安排維修技術員上門維修。參看維修和保固手冊了解聯絡資料。

F類故障代碼



可以根據下列步驟重置DishDrawer™洗碗機清除故障。當指示燈不再閃爍時，表示故障已重置，可以繼續使用DishDrawer™洗碗機。

顯示	可能的原因	解決辦法
 <p>60min Glassware Eco Rinse Sanitize Quiet Dry+</p>	抽屜發生故障	<ol style="list-style-type: none">① 按▶按鈕停止嗶嗶聲，再按一次斷開DishDrawer™洗碗機電源。② 等待幾秒鐘。再按▶按鈕重新接通DishDrawer™洗碗機電源。
洗滌程式 + 鎖 + 一個或多個選項		

故障代碼

A類故障代碼

嘗試根據下列步驟解決問題。

顯示	可能的原因	解決辦法
 <p>Glassware Eco Rinse</p>	<p>A1：供水故障。</p>	<ol style="list-style-type: none"> 1 確保打開水閥。 2 按▶按鈕停止嗶嗶聲，再按一次清除故障。 3 按▶按鈕繼續執行洗滌程式。
<p>沖洗 + 所有選項</p>  <p>Glassware Eco Rinse</p>	<p>A3：抽屜無法排水。</p> <p>可能是濾水器阻塞或安裝錯誤。</p>	<ol style="list-style-type: none"> 1 確保濾水器不阻塞且安裝正確。參看拆卸和清潔濾水器部分和重新安裝濾水器部分。 2 按▶按鈕停止嗶嗶聲，再按一次清除故障。 3 按▶按鈕繼續執行洗滌程式。
<p>節能、沖洗 + 所有選項</p>  <p>Glassware Eco Rinse</p>	<p>A6：噴淋臂松脫，水壓太小，水壓太小和泡沫過多。</p> <p>洗碗機排水管與廚房排水管連接處可能發生阻塞。</p>	<ol style="list-style-type: none"> 1 確保洗碗機排水管與存水彎、下水管三通接頭或豎管連接處不阻塞 2 按▶按鈕停止嗶嗶聲，再按一次清除故障。 3 按▶按鈕繼續執行洗滌程式。
<p>玻璃洗和節能 + 所有洗滌選項</p>  <p>Glassware Eco Rinse</p>	<p>A7：自動恢復程式 — DishDrawer™ 洗碗機檢測到抽屜裡泡沫太多。</p>	<ol style="list-style-type: none"> 1 打開抽屜檢查噴淋臂。 2 如果噴淋臂松脫，重新安裝噴淋臂。檢查噴淋臂安裝是否牢固，旋轉是否順暢。參看維護部分。 3 按▶按鈕停止嗶嗶聲，再按一次清除故障。 4 按▶按鈕繼續執行洗滌程式。
<p>玻璃洗、節能 + 沖洗 + 所有選項</p>  <p>Glassware Eco Rinse</p>	<p>A9：消毒程式達不到餐具消毒所需的溫度。</p>	<ol style="list-style-type: none"> 1 讓自動恢復程式執行完畢。當自動恢復程式執行完畢時，繼續執行洗滌程式。 2 在執行另一個洗滌程式之前，檢查所用的洗滌劑是否合適。 3 如果在洗滌程式結束時抽屜裡仍然充滿泡沫，請聯絡客戶服務部安排維修事宜。
<p>當期洗滌程式 + 消毒</p>  <p>Glassware Eco Rinse</p>	<p>A9：消毒程式達不到餐具消毒所需的溫度。</p>	<ol style="list-style-type: none"> 1 檢查水閥是否關閉了，洗滌程式是否中斷了。 2 按▶按鈕停止嗶嗶聲，再按一次清除故障。 3 再次執行消毒程式。

故障代碼

顯示	可能的原因	解決辦法
The display shows several icons: a water drop with '60min', a glass with 'Glassware', a water drop with 'Eco', a water drop with 'Rinse', a star with 'Saniti', a star with 'Quiet', and a star with 'Dry+'. <p>60分鐘、節能+沖洗 + 所有選項</p>	A11 ：油汙附著在加熱管上導致加熱管過熱。	<ol style="list-style-type: none">按▶按鈕停止嗶嗶聲，再按一次清除故障。拆卸碟架、噴淋臂、濾水器和濾板露出加熱管。參看維護部分。用柔軟濕抹布擦拭加熱管。清潔並重新安裝碟架、噴淋臂、濾水器和濾板。參看維護部分。加洗滌劑空載執行一次中溫洗滌程式。定期清潔濾水器防止再次發生故障。

保固和維修

在致電尋求維修或協助之前

自己先檢查力所能及的事情。參看安裝說明書和使用者指南，并檢查：

- ① 電器安裝是否正確。
- ② 你是否熟悉正常操作。

如果在進行上述檢查之後仍然需要協助或零件，參看維修和保固手冊瞭解保固詳情、最近的授權服務中心和客戶服務部，或者登錄公司網站www.fisherpaykel.com聯絡我們。

EEC Directive 93/68要求

European directive 2012/19/EU on Waste Electrical and Electronic Equipment (WEEE)

(有關報廢電氣設備和電子設備的歐洲指令2002/96/EC，僅適用於歐盟國家)

GB：此電器根據European directive 2002/96/EC on Waste Electrical and Electronic Equipment (WEEE) (有關報廢電氣設備和電子設備的歐洲指令2002/96/EC) 標識。確保正確處置此電器，你必須防止報廢電器處理不當對環境和人身健康造成不利影響。

電器上或說明書中的  符號表示此電器不能作為住宅垃圾處理。要送到相應的回收點進行電氣設備和電子設備回收利用。必須根據當地的廢物處理環保法規進行處置。請聯絡當地政府部門、住宅垃圾處理部門或當初購買電器的商店，詳細瞭解如何處置、回收和再利用電器。

填寫并妥善保存供日後參考：

型號 _____

序列號 _____

購買日期 _____

購買人 _____

經銷商 _____

縣市 _____

鄉鎮 _____

國家 _____

有害物質聲明

設備名稱：雙層洗碗機

型號 (型式) : DD60DTX6HI, DD60STX6HI

單元	限用物質及其化學符號					
	鉛 (Pb)	汞 (Hg)	鎘 (Cd)	六價 (Cr (VI))	多溴聯苯 (PBB)	多溴二苯醚 (PBDE)
外殼鐵件	○	○	○	○	○	○
電路版	○	○	○	○	○	○
機構塑膠件	○	○	○	○	○	○
內部配件	○	○	○	○	○	○

“超出 0.1 wt %”及“超出 0.01 wt %”係指限用物質之百分比含量超出百分比含量基準值。

“○”係指該項限用物質之百分比含量未超出百分比含量基準值。

“—”係指該項限用物質為排除項目。

FISHERPAYKEL.COM

© Fisher & Paykel Appliances 2023. 版權所有。

本指南所述的型號并非在所有市場上銷售，隨時會有變動。

本指南所述的產品規格適用於截至發行日所銷售和描述的特定產品型號。本公司稟承不斷改進產品之政策，上述規格可能隨時會有變動。

如要詳細瞭解本國銷售的型號和規格，請登錄公司網站，或者聯絡當地的斐雪派克經銷商。

592425B 10.23