

## DISHDRAWER™-DISKMASKIN

SE

Förvara det här dokumentet nära till hands för lätt hänvisning.

- Detaljerad information om diskmaskinens funktioner finns i användarhandboken.
- Innan du använder din diskmaskin, se till att läsa hela användarhandboken och avsnittet "Säkerhet och varningar" särskilt noggrant.
- För kontaktinformation eller om du behöver service eller reservdelar, se slutet av detta dokument eller läs din "Service och garanti-broschyr".

## DIN MODELL



**Dubbelmodeller**  
DD60DI9  
DD60DHI9  
DD24DI9  
DD24DTI9  
DD24DHTI9

Obs! Varje låda kan köras oberoende av den andra lådan.



**Enkelmodeller**  
DD60SI9  
DD60STI9  
DD60SLI9  
DD60SHI9  
DD60SHTI9  
DD24SI9  
DD24STI9  
DD24SHTI9

## BRUKSANVISNING - STARTA EN DISK

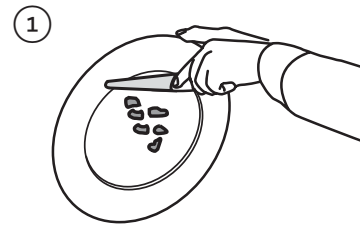

## Släng rester

Skrapa bort stora matrester (t.ex. ben, fruktkärnor) och ta bort eventuella främmande föremål (t.ex. tandpetare, snören, papper).

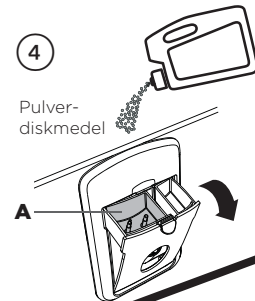

4

Pulver-diskmedel

## Tillsätt diskmedel

Fyll på diskmedelsdispensern (A) med pulverdiskmedel och stäng dispenserlocket.

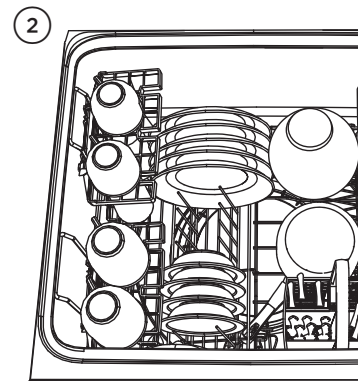

2

## Ladda disken försiktigt

För att förbättra diskningens resultat ska du placera disken så att den är placerad med jämna mellanrum och inte staplad.

## VIKTIGT!

Sørg for plads til plader op til en maks. højde på 280 mm (11") til standardrør eller 310 mm (12 ¼") til høje rør.

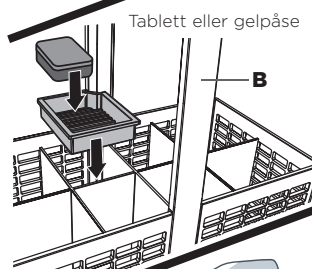

Tablett eller gelpåse

VIKTIGT!  
Placera inte diskmedelstabletter i diskmedelsdispensern.

Om en tablett eller gelpåse används ska den läggas i bestickkorgen (B) eller på kanten av den undre hyllan (se bruksanvisningen för detaljerade anvisningar)

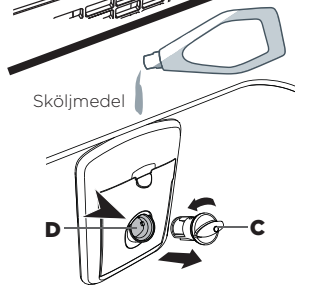

Sköljmedel

## Kontrollera sköljmedel

Om indikatorn på locket till sköljmedelsdispensern (C) lyser klarröd ska du fylla på sköljmedelsdispensern (D) med flytande sköljmedel. Se till att du sedan sätter tillbaka locket på dess ursprungliga plats, genom att vrida tillbaka locket

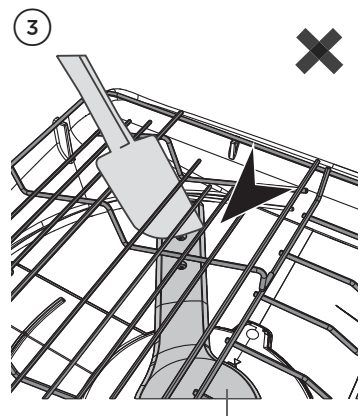

3

## Kontrollera att spolarmen/spolarmarna är korrekt monterade och kan rotera helt

Kontrollera att spolarmen är korrekt monterad genom att snurra på den med handen.

Kontrollera att ingenting blockerar spolarmen/spolarmarna innan du startar en disk.

Roterande spolarm

5



## Välj disk

Tryck på >> för att välja diskprogram.

6



## Starta disken eller ställ in fördröjd start

För att starta disk: Tryck på ► och stäng disklådan.

För att ställa in fördröjd start: Håll ► intryckt för att ställa in fördröjd starttid och stäng sedan disklådan. Obs! Varje ton indikerar en fördröjning på 1 timme.

Kontrollpanel

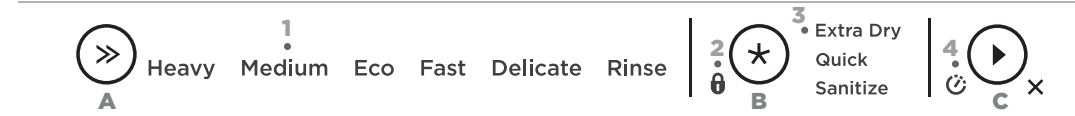

## Beskrivning av indikatorer

## Av/På

När disklådan öppnas slås diskmaskinen på automatiskt. Om diskmaskinen befinner sig i viloläget kan du trycka på någon knapp för att väcka den.

## 1 Indikatorer för diskprogram

Om tänd: Diskprogrammet har valts.

## 2 Låsindikator

Om tänd: Knapplås eller barnlås är aktiverat.

## 3 Indikatorer för diskanpassning

Om tänd: Diskanpassningen har valts. Diskprogrammets längd och temperatur ändras därefter.

## 4 Indikator för fördröjd starttid

Om tänd: Fördröjd starttid är inställd. Diskprogrammet startas efter den valda tidsfördröjningen (1-12 h)

## Kontrollbeskrivning

## A VAL AV DISKPROGRAM

Tryck på >> för att bläddra igenom olika programalternativ.

Se tabellen på motsatt sida för programbeskrivningar

DISKPROGRAM	BESKRIVNING
Hårt	Hårt smutsade grytor, kastruller och tallrikar.
Medium	Måttligt smutsad disk eller matrester som har lämnats att torka under natten.
Eko (standardinställning)	Normalt smutsad disk för optimal vatten- och energiförbrukning. USA:s och Kanadas energiguide bygger på denna cykel.
Snabb	Lätt smutsad disk.
Känslig	Lätt smutsat och värmekänsligt porslin.
Skölj	Förhindrar odör och att smuts torkar in på disken.

## B VAL AV DISKANPASSNING

Tryck på ★ för att bläddra igenom olika diskinställningarna. Obs! Inte alla inställningar finns tillgängliga för alla diskprogram.

## Knapplås

Inaktiverar alla knappar (praktiskt vid rengöring av diskmaskinen).

## För att aktivera:

Håll ★ intryckt tills du hör en ljudsignal. Låsindikatorn tänds.

## Barnlås

Inaktiverar alla knappar och låser disklådan (vilket förhindrar obehörig användning, t.ex. av barn).

## För att aktivera:

Håll ★ intryckt tills du hör två ljudsignaler. Låsindikatorn tänds.

## För att avbryta knapplås/barnlås:

Om disklådan är öppen Håll ★ intryckt tills du hör en ljudsignal. Låsindikatorn slocknar.

## Om disklådan är stängd

Knacka tre gånger på luckan.

## C STARTVÄLJARE (antingen på luckan eller på den inre kontrollpanelen)

För att starta disk: Tryck på ► för att starta disken.

## För att pausa:

- Knacka två gånger på luckan till diskmaskinen.
- Invänta tre korta och en lång ljudsignal innan du öppnar disklådan.
- Att forcera upp lådan under en diskcykel kan orsaka skada.
- Om lådan inte startas inom sju minuter kommer den att ljuda periodvis tills den startas om.

## Fördröjd starttid

Håll ► intryckt för att ställa in fördröjd starttid. Varje ton indikerar en fördröjning på en timme (upp till 12 timmar). Indikatorn för fördröjd start tänds.

- Om du bläddrar förbi 12 timmar kommer diskmaskinen att avsluta läget för fördröjd start.
- Följ steg 1 ovan för att ställa in fördröjd start igen.
- Disken kommer att starta när fördröjningstiden är över, förutsatt att lådan är stängd.

## Endast DD24-modeller (USCA)

Om lådan inte stängs inom 4 sekunder efter att fördröjd starttid ställts in ELLER om lådan öppnas efter att fördröjd starttid ställts in (till exempel för att stoppa i mer disk) kommer den fördröjda starttiden att avbrytas.

## För att återuppta:

Tryck på ► och stäng disklådan .

Avbryt diskcykel/fördröjd starttid Håll ► intryckt.

- Om det finns vatten i disklådan töms det ut automatiskt innan diskmaskinen stängs av.

## UNDER OCH EFTER DISK

Under diskningen tänds knappen på diskmaskinens lucka.  
När diskningen är slut hörs sex ljudsignaler från diskmaskinen och knappen slocknar.



Du kan höra följande ljud vid slutet av disken. Dessa ingår i normal drift:

- Båda lådorna kan tömmas samtidigt.
- Torkfläkten kan fortsätta att vara igång efter diskprogrammet har avslutats, under en förinställd tid eller tills disklådan öppnas. Fläkten hjälper till att torka disken och använder en energiförbrukning som är försumbar.

För bästa torkningsresultat rekommenderar vi att plocka ut disken så fort den har svalnat.

## ATT TÄNKA PÅ VID LADDNING

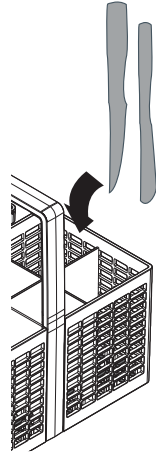

Vassa eller spetsiga föremål måste placeras horisontellt eller med vassa kanter/spetsar vända nedåt för att undvika skaderisk.

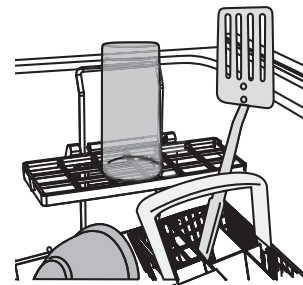

Utstickande föremål kan hindra diskmaskinens inre lock från att stängas ordentligt, vilket kan leda till ett servicebesök.

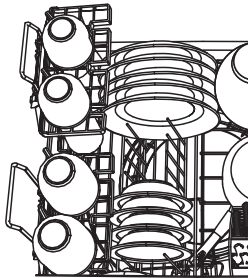

Disk som placeras strukturerat och med jämna mellanrum förbättrar diskresultatet.

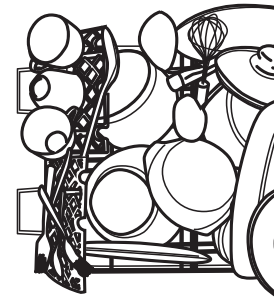

Överbelastning försämrar diskresultatet.

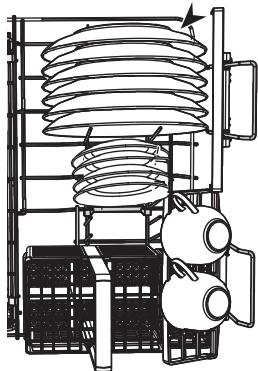

Se till att det finns tillräckligt med mellanrum mellan tallrikarna. Blanda skedar, knivar och gafflar i bestickkorgen för att förhindra att de står för nära varandra.

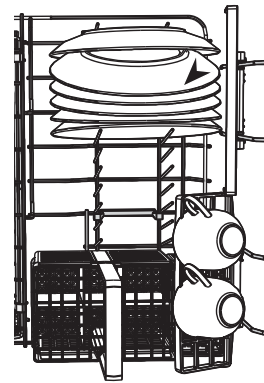

Om tallrikar och bestick står för tätt finns det stor risk för att de inte blir helt rena.

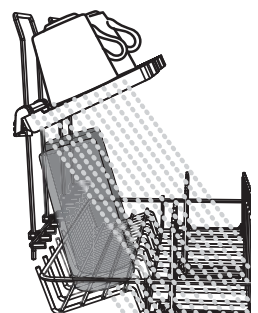

Se till att vattnet når alla föremål på hyllorna.

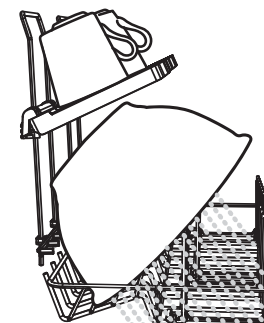

Disk blockerar vatten så att det inte når föremål på diskställen.

## INSTÄLLNINGAR

Du kan ändra dessa inställningar så att de passar dina preferenser och förutsättningar. Vi rekommenderar att du väljer de lämpligaste inställningarna innan du börjar använda diskmaskinen.

INSTÄLLNING	SKÖLJMEDEL	VATTENAVHÄRDARE (ENDAST VISSA MODELLER)	AUTOMATISK START VID ÖPPEN DISKLÅDA (KAN ANVÄNDAS UNDER SABBATEN)	STÄNG AV LJUDSIGNALER	AUTOMATISKT LÅS VID STÄNGD DISKLÅDA
<b>Vad har det för funktion?</b>	Reglerar mängden sköljmedel som dispenseras. Minska denna inställning om det bildas mycket skum efter ett diskprogram. Öka denna inställning om disken är våt eller strimmig efter ett diskprogram.	För mer information, se avsnittet "Vattenavhårdare" i användarhandboken.	Diskmaskinen är fabriksinställd på automatisk slå på strömmen under 30 sekunder när du öppnar luckan. Du kan stänga av den här inställningen.	Detta stänger av alla ljudsignaler utom felvarningar.	När den här inställningen är på kommer disklådan automatiskt att låsas 30 sekunder efter att den har stängts. Du kan sedan låsa upp den genom att knacka en gång på diskmaskinens lucka. Användbar i båtar eller husbilar.

### Hur du ändrar en inställning

- KONTROLLERA**  
Kontrollera att ingen disk pågår och öppna sedan lådan.
- ÖPPNA MENYN**  
För att öppna menyn: Tryck och håll ned **>>** och **★** samtidigt i fyra sekunder.
  - Du befinner dig nu i sköljmedelsinställningen i den anpassade inställningsmenyn.
  - För att ändra sköljmedelsinställningen går du till steg 4.
- BLÄDDRA TILL INSTÄLLNING**  
Tryck på **★** för att bläddra till nästa inställning. Indikatorerna för diskanpassning visar vilken inställning som är vald (se tabellen nedan). När du har bläddrat till slutet av sekvensen kommer menyn att starta om med sköljmedlet.
- ÄNDRA INSTÄLLNING**  
Tryck på **>>** om du vill ändra en inställning. Diskprogramindikatorerna visar vilken inställning som är vald (se tabellen nedan).
- SPARA INSTÄLLNINGEN OCH STÄNG MENYN**  
Tryck på **▶**. Detta kommer att spara den nya inställningen och avsluta inställningsmenyn.

### Endast dubbelmodeller:

Du kan använda vilken som helst av lådorna för att ändra inställningarna. Om du ändrar inställningarna i ett kar tillämpas de för hela diskmaskinen.

INSTÄLLNING	SKÖLJMEDEL	VATTENAVHÄRDARE (ENDAST VISSA MODELLER)	AUTOMATISK START VID ÖPPEN DISKLÅDA (KAN ANVÄNDAS UNDER SABBATEN)	LJUDSIGNALER VID SLUTET AV DISK	AUTOMATISKT LÅS VID STÄNGD DISKLÅDA
<b>Vilken inställning befinner jag mig i?</b>	<ul style="list-style-type: none"> <li>☑ Extra Dry</li> <li>☑ Quick</li> <li>☑ Sanitize</li> </ul>	<ul style="list-style-type: none"> <li>☑ Extra Dry</li> <li>☑ Quick</li> <li>☑ Sanitize</li> </ul>	<ul style="list-style-type: none"> <li>☑ Extra Dry</li> <li>☑ Quick</li> <li>☑ Sanitize</li> </ul>	<ul style="list-style-type: none"> <li>☑ Extra Dry</li> <li>☑ Quick</li> <li>☑ Sanitize</li> </ul>	<ul style="list-style-type: none"> <li>☑ Extra Dry</li> <li>☑ Quick</li> <li>☑ Sanitize</li> </ul>
<b>Möjliga inställningar</b>	<b>0 till 5 (max.)</b>	<b>0 till 5 (max.)</b>	<b>På eller av</b>	<b>På eller av</b>	<b>På eller av</b>
<b>Exempel</b>	4 indikatorer tända = inställning 4 ● ● ● ● Heavy Medium Eco Fast Delicate Rinse		På ● Heavy Medium Eco Fast Delicate Rinse		
	1 indikator tänd = inställning 1 ● Heavy Medium Eco Fast Delicate Rinse		Av Heavy Medium Eco Fast Delicate Rinse		

## FÖR MER INFORMATION

Mer specifik information om diskmaskinens funktioner



finns i användarhandboken

Garantiinformation



finns i din "Service och garanti"-broschyr

Om du...

- har några frågor eller kommentarer
- behöver en Fisher & Paykel-auktorerad tekniker för service av din produkt
- behöver reservdelar eller tillbehör
- vill registrera din produkt



se din "Service och garanti"-broschyr eller kontakta oss via vår hemsida:

[www.fisherpaykel.com](http://www.fisherpaykel.com)