

## DISHDRAWER™ VAATWASSER

EU

Houd dit document bij de hand zodat u het gemakkelijk kunt raadplegen.

- Voor gedetailleerde informatie over de functies van uw vaatwasser, zie uw "Gebruikershandleiding".
- Voordat u uw vaatwasser in gebruik neemt, dient u de volledige 'Gebruikershandleiding' te lezen, met speciale aandacht voor het hoofdstuk 'Veiligheid en waarschuwingen'.
- Voor contactinformatie of indien u service, hulp of vervangingsonderdelen nodig hebt, zie het einde van dit document of uw 'Service & garantie' boekje.

## UW MODEL

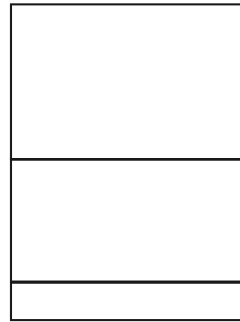

**Dubbele modellen**  
DD60DI9  
DD60DH9

Opmerking: elke lade kan onafhankelijk van de andere lade werken.

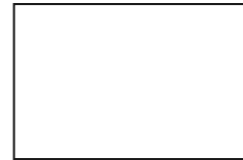

**Enkele modellen**  
DD60SI9  
DD60STI9  
DD60SLI9  
DD60SHI9  
DD60SHTI9

## GEBRUIKSAANWIJZINGEN - EEN WASBEURT STARTEN

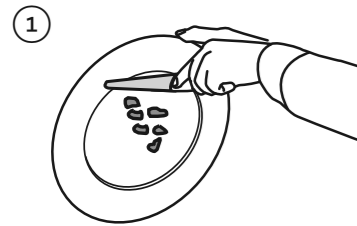
**Voedselresten verwijderen**

Schraap grote voedselresten van de vaat (bv. botjes, fruitpitten) en verwijder eventuele vreemde voorwerpen (bv. tandenstokers, touwtjes, papier).

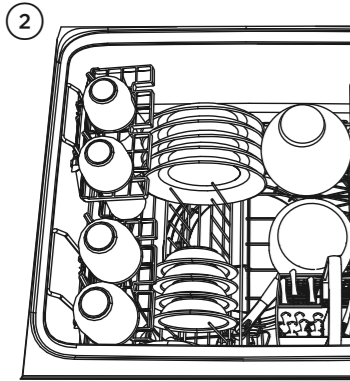
**De vaat zorgvuldig inladen**

Voor de best mogelijke wasprestaties moet het vaatwerk gelijkmatig worden verdeeld zodat het niet aan elkaar kleeft.

**BELANGRIJK!**

**Geschikt voor borden tot een maximale hoogte van 280 mm (11") voor standaardspoelruimtes of 310 mm (12 1/4") voor hoge spoelruimtes.**

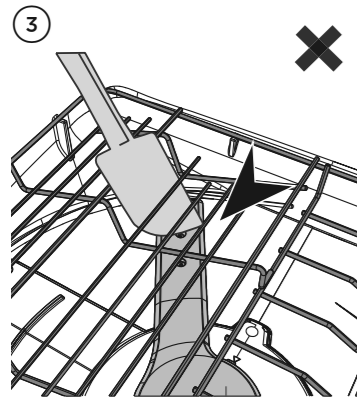
**Controleer of de sproeiarm(en) correct is (zijn) gemonteerd en volledig kan (kunnen) ronddraaien**

Controleer of de sproeiarm correct is gemonteerd door hem met de hand rond te draaien.

Controleer vóór een wasbeurt of er geen voorwerpen zijn die het ronddraaien van de sproeiarm(en) belemmeren.

Roterende sproeiarm

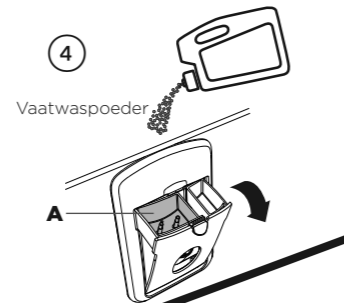
**Vaatwasmiddel toevoegen**

Vul het vaatwasmiddelbakje (A) met waspoeder en sluit de deur van het bakje.

**BELANGRIJK!**

**Doe geen vloeibaar wasmiddel of tabletten in het vaatwasmiddelbakje.**

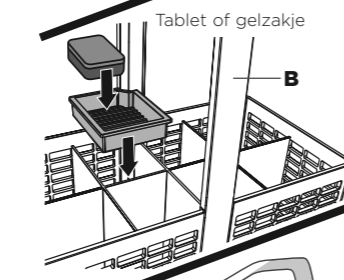

Als u een tablet of gelzakje gebruikt, plaats het dan in de bestekmand (B) of aan de rand van het basisrek (zie de gebruikershandleiding voor details).

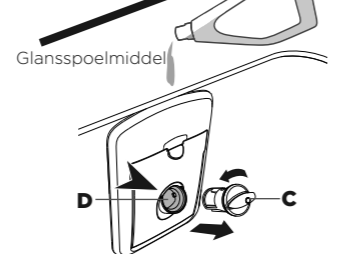
**Glansspoelmiddel controleren**

Als het indicatielampje op de dop (C) helderrood oplicht, moet u het glansspoelmiddelbakje (D) bijvullen met vloeibaar glansspoelmiddel. Zorg ervoor dat u de dop van het glansspoelmiddelbakje weer in zijn oorspronkelijke stand zet door hem weer rechtop te draaien.

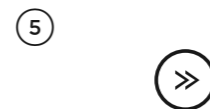
**Wasbeurt selecteren**

Druk op >> om een wasprogramma te selecteren.

**Start de wasbeurt of stel het startuutstel in**

Om de wasbeurt te starten: Druk op ▶ en sluit de lade.

Om het startuutstel in te stellen: Druk op ▶ en houd de toets ingedrukt om de startuutsteltijd in te stellen en sluit dan de lade. Opmerking: Elk geluidssignaal geeft een 1 uur uitstel aan.

Bedieningspaneel

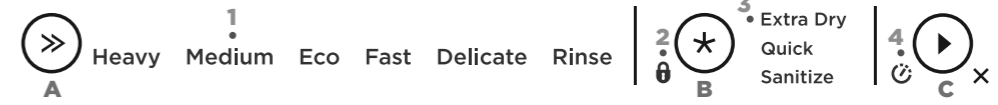
**Beschrijving van indicatielampjes****Uit/Aan**

Bij het openen van de lade, wordt de vaatwasser automatisch ingeschakeld. Als de vaatwasser in ruststand staat, kunt u hem weer activeren door een toets aan te raken.

**1 Wasprogramma-indicatielampjes**

*Indien de lampjes branden:* Het wasprogramma is geselecteerd.

**2 Vergrendelingsindicatielampje**

*Indien het lampje brandt:* Toetsvergrendeling of kinderslot is geactiveerd.

**3 Cycluswijziger-indicatielampjes**

*Indien de lampjes branden:* De cycluswijziger is geselecteerd. Duur en temperatuur van het wasprogramma worden dienovereenkomstig gewijzigd.

**4 Startuutstelindicatielampje**

*Indien het lampje brandt:* Startuutstel is ingesteld. Het wasprogramma zal starten na de geselecteerde uitsteltijd (1-12 uur)

**Beschrijving van bedieningselementen****A WASPROGRAMMAKIEZER**

Druk op >> om de wasprogramma-opties te doorlopen.

Zie de tabel hiernaast voor de programmabeschrijvingen.

WASPROGRAMMA	BESCHRIJVING
<b>Heavy (Zwaar)</b>	Ontworpen voor sterk vervuilde potten, pannen en vaatwerk.
<b>Medium (Gemiddeld)</b>	Sterk vervuilde vaat of voedselresten die een nacht lang zijn aangedroogd
<b>Eco (standaardinstelling)</b>	Voor normaal vervuild vaatwerk voor een optimaal water- en energieverbruik. De US/Canada Energy Guide (Energiegids voor VS/Canada) is op dit programma gebaseerd.
<b>Fast (Snel)</b>	Voor licht vervuild vaatwerk.
<b>Delicate (Delicaat)</b>	Licht vervuild en hittegevoelig vaatwerk.
<b>Rinse (Spoelen)</b>	Voorkomt het opdrogen van geurtjes en vuil op het vaatwerk.

**B CYCLUSWIJZIGERKIEZER**

Druk op ★ om de cycluswijzigersopties te doorlopen  
Opmerking: Niet alle wijzigers zijn beschikbaar voor alle wasprogramma's..

**Keylock (Toetsvergrendeling)**

Deactiveert alle toetsen (handig bij het reinigen van de vaatwasser).

Om te activeren:

Druk op ★ en houd de toets ingedrukt totdat u een geluidssignaal hoort. Het vergrendelingsindicatielampje licht op.

**Childlock (Kinderslot)**

Deactiveert alle toetsen en vergrendelt de lade (om ongeoorloofd gebruik door kinderen te voorkomen).

Om te activeren:

Druk op ★ en houd de toets ingedrukt totdat u twee geluidssignalen hoort. Het vergrendelingsindicatielampje licht op.

Om toetsvergrendeling/kinderslot te annuleren:

*Als de lade open staat*  
Druk op ★ en houd de toets ingedrukt totdat u een geluidssignaal hoort. Het vergrendelingsindicatielampje dooft.

*Als de lade is gesloten*  
Klop 3 keer op de deur.

**C STARTKIEZER (op deur of intern bedieningspaneel)**

Om de wasbeurt te starten: Druk op ▶ om de wasbeurt te starten.

Om te pauzeren:

- Klop 2 keer op de deur van de vaatwasser.
- Wacht drie korte en één lang geluidssignaal voordat u de lade opent.
- Als de lade middenin een wascyclus wordt geforceerd om ze te openen, kan dat schade of letsel veroorzaken.**
- Als de lade binnen 7 minuten niet opnieuw wordt gestart, zal ze met tussenpozen een geluidssignaal geven totdat ze opnieuw wordt gestart.

**Delay Start (Startuutstel)**

Druk op ▶ en houd de toets ingedrukt om de startuutsteltijd in te stellen. Elk geluidssignaal geeft 1 uur uitstel aan (tot 12 uur). Het startuutstel-indicatielampje licht op.

- Als u voorbij de 12 uur scrolt, sluit de vaatwasser de startuutstelmodus af. Volg stap 1 hierboven om weer in startuutstelmodus te gaan.
- De wasbeurt start zodra de uitsteltijd is verstreken, op voorwaarde dat de lade is gesloten.

**Alleen modellen DD24 (VS/CA)**

Als de lade binnen 4 seconden na het instellen van het startuutstel niet wordt gesloten, OF als de lade wordt geopend nadat het startuutstel is ingesteld (bijvoorbeeld om meer vaatwerk in te laden), wordt het startuutstel opgeschort.

Samengevat:

Druk op ▶ en sluit de lade.

Annuleren wasbeurt/startuutstel ✕  
Druk op ▶ en houd de toets ingedrukt.

- Als er water in de lade zit, wordt dat automatisch afgevoerd voordat de vaatwasser wordt uitgeschakeld.

vervolg>

## TIJDENS EN NA DE WASBEURT

Tijdens de wasbeurt zal de toets op de deur van de vaatwasser verlicht zijn. Aan het einde van de wasbeurt geeft de vaatwasser zes geluidssignalen en dooft de toetsverlichting.



Aan het einde van de wasbeurt kunnen de volgende geluiden worden waargenomen. Dit maakt allemaal deel uit van de normale werking:

- Beide lades kunnen gelijktijdig leeglopen.
- De droogventilator kan na afloop van een wasprogramma gedurende een ingestelde tijd blijven draaien of totdat de lade wordt geopend.
- De ventilator helpt bij het drogen en verbruikt verwaarloosbare hoeveelheden energie.

Voor het beste droogresultaat raden wij aan de vaat uit te laden binnen enkele uren nadat een wasprogramma is beëindigd.

## WAT WEL EN WAT NIET TE DOEN BIJ HET INLADEN

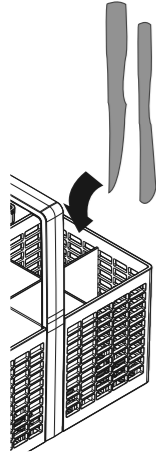

Scherpe of puntige voorwerpen moeten horizontaal of met de scherpe randen/punten naar beneden worden geplaatst om letselrisico te voorkomen.



Uitstekende voorwerpen verhinderen een goede sluiting van het interne deksel van de vaatwasser, wat kan resulteren in een servicebezoek.

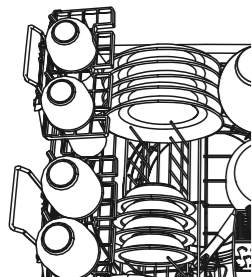

Een netjes geordende lading met een gelijkmatige verdeling van het vaatwerk bevordert de wasprestaties.

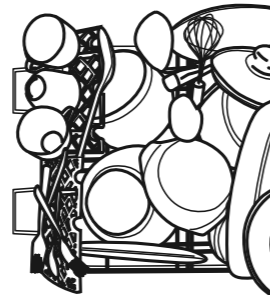

Overbelading vermindert de wasprestaties.

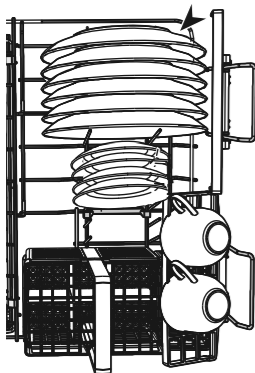

Zorg ervoor dat er genoeg ruimte is tussen borden. Meng lepels, messen en vorken in de bestekmand om te voorkomen dat ze aan elkaar kleven.

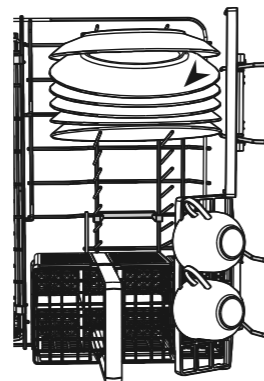

Als borden en bestek aan elkaar kleven, is er kans dat ze minder goed worden afgewassen.

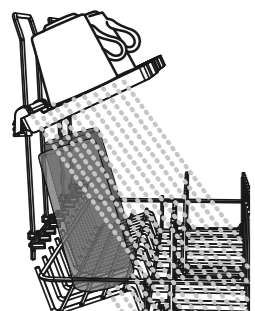

Zorg ervoor dat het water al het vaatwerk op de rekken bereikt.

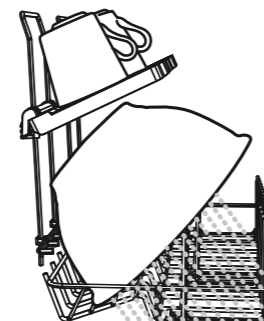

Kom belet dat het water het vaatwerk op de rekken bereikt.

## VOORKEURSOPTIES

U kunt de instelling van deze opties wijzigen afhankelijk van uw voorkeur of de omstandigheden. Wij raden aan de meest geschikte instelling te kiezen voordat u uw vaatwasser in gebruik neemt.

OPTIE	GLANSSPOELMIDDEL	WATERONT-HARDER (ALLEEN SOMMIGE MODELLEN)	AUTOMATISCH AAN BIJ OPENEN LADE (GESCHIKT ALS SABBATMODUS)	GELUIDSSIGNALEN UIT	AUTOMATISCHE VERGREDELING BIJ SLUITEN VAN LADE
<b>Wat doet ze?</b>	Regelt de hoeveelheid afgegeven glansspoelmiddel. Verminder deze instelling als er overtollig schuim is na een wasbeurt. Verhoog deze instelling als de vaat nat of streperig is na een wasbeurt.	Raadpleeg het hoofdstuk 'Waterontharder' van de 'Gebruikershandleiding' voor meer informatie.	Uw vaatwasser is in de fabriek zo ingesteld dat hij automatisch gedurende 30 seconden wordt ingeschakeld wanneer u de lade opent. U kunt deze instelling uitzetten.	Dit schakelt alle geluidssignalen uit behalve de storingswaarschuwingen.	Als deze instelling actief is, wordt de lade 30 seconden na het sluiten automatisch vergrendeld. Ze kan dan worden ontgrendeld door één keer op de deur van de vaatwasser te kloppen. Handig in boten of campers.

### Hoe de instelling van een optie kan worden gewijzigd

- 1 **CONTROLE**  
Controleer of er geen wasbeurt bezig is, open dan de lade.
- 2 **MENU OPENEN**  
Om het menu te openen: Druk tegelijk op >> en ★ en houd de toetsen 4 seconden ingedrukt.
  - U bent nu in de Glansspoelmiddeloptie van het menu met voorkeursopties.
  - Ga nu naar stap 4 om de instelling van het glansspoelmiddel te wijzigen.
- 3 **NAAR OPTIE SCROLLEN**  
Druk op ★ om naar de volgende optie te scrollen. De indicatielampjes van de cycluswijzers geven aan welke instelling is geselecteerd (zie onderstaande tabel). Wanneer u naar het einde van de reeks bent gescrold, begint het menu opnieuw met Glansspoelmiddel.
- 4 **INSTELLING WIJZIGEN**  
Druk op >> om de instelling binnen een optie te wijzigen. De wasprogramma-indicatielampjes geven aan welke instelling is geselecteerd (zie onderstaande tabel).
- 5 **INSTELLING OPSLAAN & MENU AFSLUITEN**  
Druk op ► om de nieuwe instelling op te slaan en het menu af te sluiten.

### Alleen dubbele modellen:

U kunt beide lades gebruiken om de instellingen te wijzigen. Door de instellingen in één spoelruimte te wijzigen, worden uw voorkeuren voor de hele vaatwasser ingesteld.

OPTIE	GLANSSPOELMIDDEL	WATERONTHARDER (ALLEEN SOMMIGE MODELLEN)	AUTOMATISCH AAN BIJ OPENEN LADE (GESCHIKT ALS SABBATMODUS)	GELUIDSSIGNALEN AAN HET EINDE VAN DE WASBEURT	AUTOMATISCHE VERGREDELING BIJ SLUITEN VAN LADE
<b>In welke optie zit ik?</b>	↗ Extra Dry ↗ Quick ↗ Sanitize	Extra Dry ↗ Quick ↗ Sanitize	Extra Dry ↗ Quick ↗ Sanitize	↗ Extra Dry ↗ Quick ↗ Sanitize	↗ Extra Dry ↗ Quick ↗ Sanitize
<b>Mogelijke instellingen</b>	0 tot 5 (max.)	0 tot 5 (max.)	Aan of Uit	Aan of Uit	Aan of Uit
<b>Voorbeeld</b>		4 indicatielampjes aan = instelling 4 ↗ Heavy ↗ Medium ↗ Eco ↗ Fast ↗ Delicate ↗ Rinse		Aan ↗ Heavy ↗ Medium ↗ Eco ↗ Fast ↗ Delicate ↗ Rinse	
		1 indicatielampje aan = instelling 1 ↗ Heavy ↗ Medium ↗ Eco ↗ Fast ↗ Delicate ↗ Rinse		Uit ↗ Heavy ↗ Medium ↗ Eco ↗ Fast ↗ Delicate ↗ Rinse	

## MEER INFORMATIE

Voor gedetailleerde informatie over de functies van uw vaatwasser



zie uw 'Gebruikershandleiding'

Voor informatie over garantie



zie uw 'Service en garantie' boekje

Als u...

- vragen of opmerkingen hebt
- een door Fisher & Paykel erkende technicus nodig hebt voor service aan uw apparaat
- vervangingsonderdelen of accessoires nodig hebt
- uw apparaat wilt registreren



zie uw 'Service en garantie' boekje of neem contact met ons op via onze website:

[www.fisherpaykel.com](http://www.fisherpaykel.com)