

DISHDRAWER™-OPPVASKMASKIN

NO

Sørg for å ha dette dokumentet lett tilgjengelig

- Se i brukerveiledningen for mer detaljert informasjon om oppvaskmaskinens funksjoner.
- Les hele brukerveiledningen før du tar i bruk oppvaskmaskinen, og særlig avsnittet «Sikkerhet og advarsler».
- Kontaktinformasjon og informasjon om service, assistanse og reservedeler finner du i slutten av dette dokumentet eller i «Service og garanti»-heftet.

DIN MODELL



Dobbeltmodeller
DD60DHI9

Merk: Begge skuffene kan brukes uavhengig av hverandre.



Enkeltmodeller
DD60SHI9
DD60SHTI9

BRUKSANVISNING - STARTE EN OPPVASK

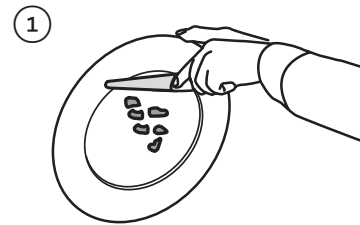

Fjern rester

Skrap av de største matrestene (f.eks. bein, fruktsteiner osv.) og fjern eventuelle fremmedlegemer (f.eks. tannpirkere, tanntråd, papir).

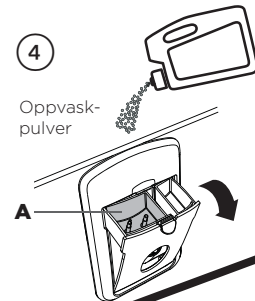

Fyll oppvaskmiddel

Fyll oppvaskmiddelbeholderen (A) med oppvaskpulver, og lukk deretter beholderen.

VIKTIG!
Ikke fyll flytende oppvaskmiddel eller legg tabletter i beholderen.

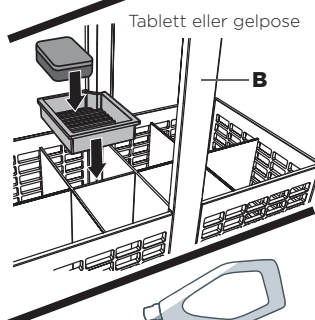

Hvis du bruker oppvaskmiddel i form av en tablett- eller gelpose, legger du denne i bestikkurven (B) eller ytterst på den nederste kurven. (Se Brukerveiledningen for mer informasjon.)

Kontroller skyllemiddelet

Hvis lampen på pluggen (C) lyser rødt, må du fylle på med skyllemiddel i skyllemiddelbeholderen (D). Husk å sette skyllemiddelpluggen tilbake på plass ved å skru den til stående stilling.

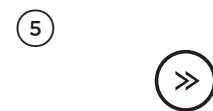
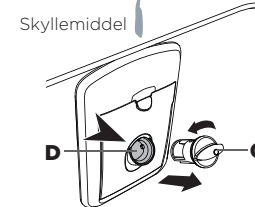

Velg vask

Trykk på >> for å velge et oppvaskprogram.



Start oppvasken eller velg forsinket start

Starte oppvasken:
Trykk på ► og lukk skuffen.

Aktivere forsinket start:
Trykk på ► og hold inne ► for å stille inn tidspunkt for forsinket start. Lukk deretter skuffen.
Merk: Hver tone angir en forsinkelse på én time.

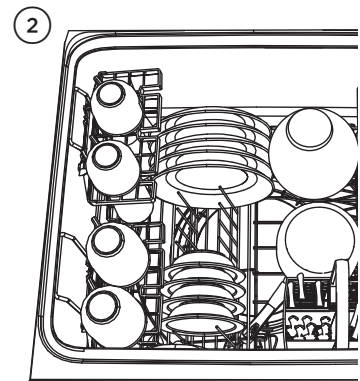

Legg oppvasken forsiktig i

For at vasken skal bli så effektiv som mulig, bør oppvasken plasseres med jevnt mellomrom og ikke i hverandre.

VIKTIG!
Oppvaskmaskiner med standard innvendig høyde rommer kuverter med maks høyde på 280 mm, mens maskiner med ekstra innvendig høyde rommer kuverter med maks 310 mm.»

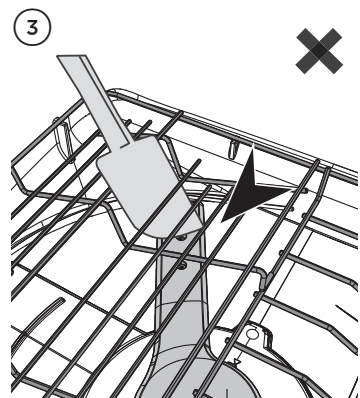

Kontroller at spylearmen(e) er riktig montert og kan rotere fritt.

Kontroller at spylearmen er riktig montert ved å dreie den fysisk for hånd.

Før du setter i gang et program, må du kontrollere at det ikke er noe som blokkerer spylearmen(e)s rotasjon.

Roterende spylearm

Kontrollpanel

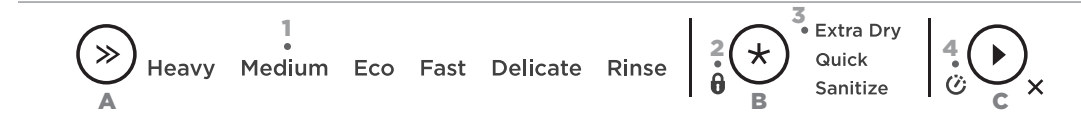

Beskrivelse av lamper

Av/på

Maskinen slår seg på automatisk dersom skuffen åpnes.
Dersom oppvaskmaskinen er i inaktiv tilstand, kan du reaktivere den ved å trykke på en knapp.

1 Oppvaskprogramlamper
Hvis de lyser:
Oppvaskprogram er valgt.

2 Låslampe
Hvis den lyser:
Tastelåsen eller barnesikringen er aktivert.

3 Modifikatorlamper
Hvis de lyser:
Modifikator er valgt. Lengden på og temperaturen for oppvaskprogrammet blir modifisert deretter.

4 Lampe for forsinket start
Hvis den lyser:
Forsinket start er aktivert.
Oppvaskprogrammet starter etter den angitte tidsforsinkelsen (1-12 t)

Beskrivelse av kontroller

A VALG AV OPPVASKPROGRAM

Trykk på >> for å bla gjennom de ulike oppvaskprogrammene.

Se tabellen til høyre for beskrivelser.

OPPVASKPROGRAM	BESKRIVELSE
Heavy	Veldig skitne kjeler, panner og tallerkener.
Medium	Oppvask som er ganske skitten eller har matrester som har blitt stående.
Eco (standardinstilling)	Normalt skitten oppvask - for optimalt vann- og strømforbruk. Dette programmet er basert på «US/Canada Energy Guide».
Fast	Ikke veldig skitten oppvask.
Delicate	Ikke veldig skitten oppvask samt varmfølsomme serviser.
Rinse	Hindrer at det fester seg lukt og rester på oppvasken.

B MODIFIKATORVELGER

Trykk på ★ for å bla gjennom de ulike modifikatorinnstillingene.
Merk: Ikke alle modifikatorer er tilgjengelige for alle oppvaskprogrammer.

Tastelås

Deaktiverer alle knappene (dette er praktisk når du skal vaske oppvaskmaskinen).

Aktivering:
Trykk på og hold inne ★ til du hører en tone.
Låslampen tennes.

Barnesikring

Deaktiverer alle knappene og låser skuffen i lukket stilling (slik at barn ikke kan få tuklet med den).

Aktivering:
Trykk på og hold inne ★ til du hører to toner.
Låslampen tennes.

Deaktivere tastelås/barnesikring:

Dersom skuffen er åpen
Trykk på og hold inne ★ til du hører en tone.
Låslampen slukkes.

Dersom skuffen er lukket
Bank tre ganger på døren.

C STARTVELGER (enten på døren eller det indre kontrollpanelet)

Starte oppvasken:
Trykk på ► for å starte oppvasken.

Sette oppvasken på pause:

- Bank to ganger på døren til oppvaskmaskinen.
- Vent på tre korte og én lang tone før du åpner skuffen.
- Hvis du åpner den med makt midt i et program, kan det føre til skader på utstyr eller personer.
- Dersom skuffen ikke startes på nytt innen sju minutter, lyder tonen med jevne mellomrom til maskinen startes.

Forsinket start

Trykk på og hold inne ► for å stille inn tidspunkt for forsinket start. Hver tone angir en forsinkelse på én time (opptil 12 timer). Lampen for forsinket start tennes.

- Hvis du blar forbi 12 timer, går oppvaskmaskinen ut avodus for forsinket start.
Du må da gjenta trinn 1 for å starte modusen igjen.
- Maskinen starter når forsinkelsestiden er over, forutsatt at skuffen er lukket.

Kun DD24-modeller (USCA)

Dersom skuffen ikke lukkes i løpet av 4 sekunder etter at forsinket start er stilt inn, ELLER dersom skuffen åpnes etter at forsinket start er stilt inn (for eksempel for å legge inn mer oppvask), blir forsinket start avbrutt.

Gjenoppta:

Trykk på ► og lukk skuffen.

Avbryte oppvask / forsinket start

Trykk på og hold inne ►.

- Hvis det er vann i skuffen, blir dette automatisk tappet før oppvaskmaskinen slår seg av.

UNDER OG ETTER OPPVASKSYKLUSEN

Knappen på døren til oppvaskmaskinen lyser mens programmet pågår.
Når programmet er ferdig, piper oppvaskmaskinen seks ganger og lyset i knappen slukkes.



Du kan høre de følgende lydene mot slutten av programmet. Alle disse er normale:

- Begge skuffene kan bli tappet samtidig.
- Tørkeviften kan fortsette å gå en viss tid etter at oppvaskprogrammet er over, eller til skuffen åpnes. Viften sørger for å tørke oppvasken, og den bruker minimalt med energi.

For best mulig tørkeresultat anbefaler vi å ta ut oppvasken først når den er avkjølt.

RIKTIG/FEIL PLASSERING AV OPPVASK

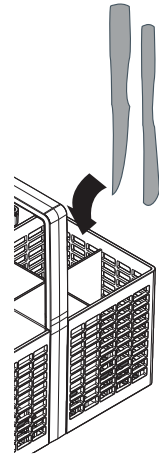

Skarpe eller spisse ting skal plasseres vannrett eller med den skarpe/spisse enden ned for å unngå skader.

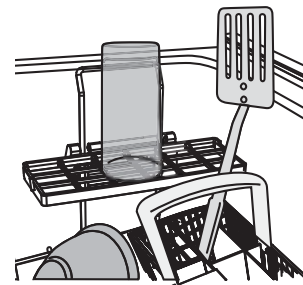

Utstikkende ting kan hindre at oppvaskmaskinens innvendige deksel blir lukket ordentlig, noe som kan føre til behov for service.

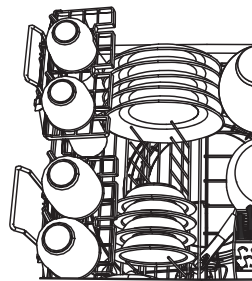

God orden og jevn avstand mellom oppvasken gjør at maskinen blir mer effektiv.

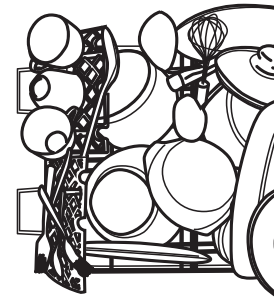

Overfylling gjør at maskinen blir mindre effektiv.

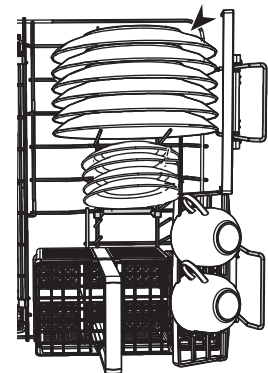

Sørg for at det er nok plass mellom tallerkenene. Sett skjeer, kniver og gafler blandet i bestikkurven for å hindre at de legger seg i hverandre.

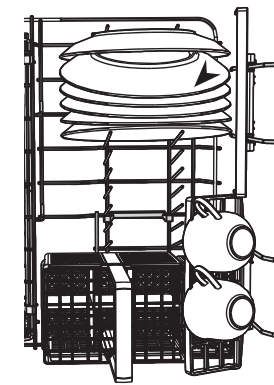

Dersom oppvasken blir liggende i hverandre er sjansen større for at den ikke blir ordentlig ren.

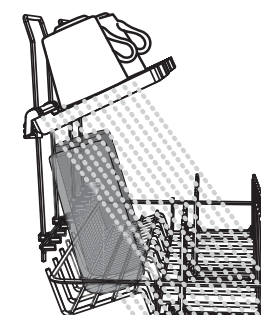

Kontroller at vannet når alle tingene på stativet.

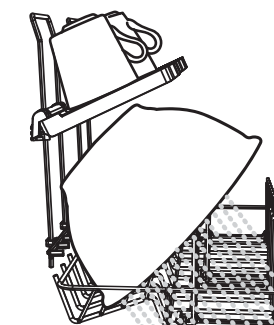

Oppvask som hindrer vannet i å nå ting på stativet.

INNSTILLINGER

Du kan endre disse innstillingene etter eget ønske og behov. Vi anbefaler å bruke de best egnede innstillingene før oppvaskmaskinen tas i bruk.

INNSTILLING	SKYLLEMIDDEL	VANNMYKNER (KUN ENKELTE MODELLER)	AUTOM. PÅ VED ÅPNING AV SKUFF (FOR SABBAT)	SLÅ AV TONER	AUTOM. LÅSING AV SKUFF
For-klaring	Regulerer mengden rensmiddel som brukes. Reduser denne innstillingen hvis det er for mye skum i maskinen etter endt program. Øk den hvis oppvasken er våt eller stripete etter endt program.	Se «Vannmykner» i brukerveiledningen for mer informasjon.	Oppvaskmaskinen er fabrikkinnstilt til å slå seg på i 30 sekunder hver gang du åpner skuffen. Du kan deaktivere denne funksjonen.	Dette slår av alle toner, unntatt feilalarmer.	Når denne innstillingen er på, låser skuffen seg automatisk 30 sekunder etter at den lukkes. Den kan låses opp igjen ved å banke én gang på døren til oppvaskmaskinen. Dette er praktisk i båter eller campingvogner/-biler.

Endre innstillinger

- KONTROLLER**
Kontroller at det ikke pågår noe oppvaskprogram, og åpne deretter skuffen.
- ÅPNE MENY**
Slik åpner du menyen: Trykk på og hold inne **>>** og **★** i fire sekunder.
 - Du er nå i innstillingen for skyllemiddel.
 - Hvis du vil endre innstillingen for skyllemiddel, går du til trinn 4.
- BLA GJENNOM PUNKTER**
Trykk på **★** for å bla til neste punkt. Modifikatorlampene viser hvilket punkt som er valgt (se tabellen under). Når du har bladd til slutten, går visningen rundt og begynner på skyllemiddel igjen.
- ENDRE INNSTILLING**
Trykk på **>>** for å endre innstillingen for et punkt. Oppvaskprogramlampene viser hvilken innstilling som er valgt (se tabellen under).
- LAGRE INNSTILLINGEN OG GÅ UT AV MENYEN**
Trykk på **▶**. Dette lagrer den nye innstillingen og avslutter innstillingsmenyen.

Kun dobbeltmodeller:

Du kan endre innstillingene på en hvilken som helst skuff. Når du endrer innstillingene for ett kar, gjelder det for hele oppvaskmaskinen.

INNSTILLING	SKYLLEMIDDEL	VANNMYKNER (KUN ENKELTE MODELLER)	AUTOM. PÅ VED ÅPNING AV SKUFF (FOR SABBAT)	TONER ETTER ENDT PROGRAM	AUTOM. LÅSING AV SKUFF
Hvilket innstillingspunkt?	◀ Extra Dry • Quick ▶ Sanitize	Extra Dry ▶ Quick ▶ Sanitize	Extra Dry Quick ▶ Sanitize	• Extra Dry • Quick Sanitize	▶ Extra Dry Quick ▶ Sanitize
Mulige innstillinger	0 til 5 (maks)	0 til 5 (maks)	På eller av	På eller av	På eller av
Eksempel	4 lamper lyser = innstilling 4 ▶▶▶▶ Heavy Medlum Eco Fast Delicate Rinse	1 lampe lyser = innstilling 1 ▶ Heavy Medlum Eco Fast Delicate Rinse	På ▶ Heavy Medlum Eco Fast Delicate Rinse	Av Heavy Medlum Eco Fast Delicate Rinse	

MER INFORMASJON

For mer detaljert informasjon om oppvaskmaskinens funksjoner



se i brukerveiledningen

For garantiinformasjon



se i «Service og garanti»-heftet

Hvis du ...

- har spørsmål eller kommentarer
- trenger service på maskinen av en Fisher & Paykel- autorisert tekniker
- trenger reservedeler eller tilbehør
- ønsker å registrere produktet



se i «Service og garanti»-heftet eller kontakt oss via våre nettsider:

www.fisherpaykel.com