

**FISHER & PAYKEL**

**RÉFRIGÉRATEUR ET CONGÉLATEUR  
ENCASTRABLES**

---

**RÉFRIGÉRATEUR-CONGÉLATEUR ENCASTRABLE**

Modèles RS2474B

**RÉFRIGÉRATEUR ENCASTRABLE**

Modèles RS2474S3

**CONGÉLATEUR ENCASTRABLE**

Modèles RS2474F3

**GUIDE D'UTILISATION**

**US CA**



## TABLE DES MATIÈRES

---

Consignes de sécurité et mises en garde	5
Avant de commencer	10
Panneau de commande	12
Modes de conservation d'aliments	13
Fonctions	14
Réglages	15
Connexion Wi-Fi	16
Réglage de la température	17
Préréglages de mode de conservation d'aliments	18
Modification des fonctions	19
Modification des réglages	20
Distributeur d'eau	21
Appareil à glaçons	22
Caractéristiques de rangement	23
Entretien et nettoyage	24
Conservation des aliments	28
Avertissements à l'intention de l'utilisateur et sons	29
Dépannage	30
Service et garantie	33

---

### Enregistrement

Pour enregistrer votre produit, visitez notre site Web : [fisherpaykel.com/register](http://fisherpaykel.com/register)



### ⚠ MISE EN GARDE!



#### Risque de choc électrique

Le fait de ne pas respecter ces consignes peut causer la mort, un choc électrique, un incendie ou des blessures.

- Lisez et observez les consignes de sécurité et mises en garde contenues dans ce guide d'utilisation avant d'utiliser cet appareil.

### ⚠ MISE EN GARDE!



Cet appareil contient de l'isobutane réfrigérant inflammable (R600a).

## LISEZ ET CONSERVEZ CE GUIDE

### MISE EN GARDE!

Lisez la totalité du manuel. Le fait de ne pas respecter toutes les consignes et réglementations pourrait entraîner des blessures ou des dommages matériels. Lors de l'utilisation de cet appareil, observez toujours les consignes de sécurité de base, notamment :

#### Utilisation générale

- Ce produit a été conçu pour une utilisation dans un environnement domestique normal (résidentiel).
- Les enfants doivent être supervisés afin de s'assurer qu'ils ne jouent pas avec l'appareil.
- Le nettoyage et l'entretien par l'utilisateur ne doivent pas être effectués par des enfants sans supervision.
- Cet appareil peut être utilisé par des enfants d'au moins 8 ans et des personnes aux capacités physiques, sensorielles ou mentales réduites, ou encore ne possédant pas l'expérience et les connaissances requises, s'ils sont supervisés ou ont reçu des instructions concernant l'utilisation de l'appareil d'une manière sécuritaire et s'ils comprennent bien les dangers potentiels.
- Lors de l'installation de cet appareil, suivez les instructions d'installation du fabricant concernant l'espace de ventilation adéquat entre l'appareil et les armoires.
- Pour réduire les risques dus à l'instabilité de l'appareil, veillez à le fixer conformément aux instructions d'installation.
- Gardez les ouvertures de ventilation du châssis de l'appareil ou de la structure encastrée exemptes de toute obstruction.
- N'utilisez pas d'appareils mécaniques ou d'autres moyens pour accélérer le processus de décongélation, à moins qu'ils ne soient recommandés par le fabricant.
- N'endommagez pas le circuit frigorifique.

## CONSIGNES DE SÉCURITÉ ET MISES EN GARDE

---

- En cas de dommage au circuit frigorifique, ventilez la pièce en ouvrant toutes les fenêtres.
- N'utilisez aucun appareil électrique ou appareil pouvant produire des arcs, des étincelles ou des flammes dans la pièce. Communiquez immédiatement avec un technicien de service formé et supporté par Fisher & Paykel pour prévoir une réparation.
- Raccordez uniquement à une alimentation en eau potable.
- Cet appareil de réfrigération est conçu pour une utilisation à des températures ambiantes allant de 61 °F (16 °C) à 100 °F (38 °C). Les performances du produit pourraient être compromises lors de l'utilisation hors de cette plage de températures.
- Pour la conservation optimale des aliments généraux, il est recommandé d'utiliser le produit dans la configuration d'usine fournie. Le déplacement des tablettes et bacs n'a qu'une incidence minimale sur l'efficacité de l'appareil.
- Il est dangereux qu'une personne autre qu'un technicien de service formé et supporté par Fisher & Paykel répare cet appareil.
- Assurez-vous que l'installateur a pris le temps de remplir la liste de vérification finale dans le guide d'installation.

### Alimentation électrique

- Cet appareil doit être installé conformément aux instructions d'installation avant d'être utilisé.
- Afin de permettre la déconnexion de l'appareil de l'alimentation électrique après l'installation, incorporez un interrupteur dans le câblage fixe, conformément aux réglementations de câblage.
- Ne débranchez jamais votre réfrigérateur en tirant sur le cordon d'alimentation. Saisissez toujours la fiche du cordon pour le débrancher de la prise de courant.
- Ne branchez aucun autre appareil à la prise de courant servant à alimenter votre réfrigérateur et n'utilisez aucun adaptateur double ni aucune rallonge pour le brancher.
- Faites réparer ou remplacer immédiatement tous les cordons d'alimentation effilochés ou endommagés. N'utilisez pas de cordon d'alimentation présentant des craquelures ou des traces d'abrasion.
- Si le cordon d'alimentation est endommagé, faites-le remplacer uniquement par un technicien de service formé et supporté par Fisher & Paykel qui dispose des outils spéciaux nécessaires. Lorsque vous dégagez votre appareil du mur, assurez-vous de ne pas rouler sur le cordon d'alimentation pour ne pas l'endommager.
- MISE EN GARDE : N'utilisez pas d'appareils électriques dans les compartiments du réfrigérateur, à moins qu'ils ne soient d'un type recommandé par le fabricant.
- Lors du positionnement de l'appareil, veillez à ne pas coincer ou endommager le cordon d'alimentation.
- Ne placez pas de boîtiers portatifs à prises multiples ou d'alimentations portatives à l'arrière de l'appareil.

### Salubrité alimentaire

- Nettoyez régulièrement les surfaces et systèmes d'égouttage accessibles qui entrent en contact avec les aliments.
- Assurez-vous de conserver les viandes ou poissons non cuits dans des contenants scellés pour éviter toute contamination croisée.
- Nettoyez immédiatement tout égouttement ou déversement sur les surfaces.

## CONSIGNES DE SÉCURITÉ ET MISES EN GARDE

---

- Si le réfrigérateur doit demeurer vide pendant une longue durée, éteignez l'appareil, laissez-le décongeler, nettoyez et séchez-le, puis laissez la porte ouverte pour éviter la formation de moisissure à l'intérieur.
- L'ouverture de la porte pendant de longues durées peut entraîner une augmentation de température importante dans les compartiments de l'appareil.

### Conservation des aliments et des boissons/vins

- Ne rangez pas de substances explosives telles que des produits en aérosol avec propulseur inflammable dans cet appareil.
- N'entreposez jamais de matières volatiles ou inflammables dans votre appareil, car elles pourraient exploser.
- Ne congelez jamais de liquides dans des contenants en verre. Les liquides prennent de l'expansion en gelant et risquent de provoquer l'explosion du contenant.
- Ne congelez jamais de boissons gazeuses. Elles pourraient exploser.

### Entretien

- Votre réfrigérateur est conçu pour fonctionner pendant de nombreuses années sans nécessiter de vérifications d'entretien. Toutefois, si votre réfrigérateur devait présenter un problème de fonctionnement, faites-le vérifier le plus rapidement possible par un technicien de service formé et supporté par Fisher & Paykel. Toutes les réparations électriques doivent être effectuées par un technicien de service ou électricien qualifié.
- L'éclairage DEL ne peut pas être réparé par l'utilisateur. Contactez votre détaillant Fisher & Paykel ou un technicien de service formé et supporté par Fisher & Paykel.
- Si vous pensez que le produit ne refroidit pas — et que des aliments comme de la crème glacée fondent — retirez tous les aliments périssables et placez-les dans un autre appareil ou une glacière pour éviter les pertes. Appelez immédiatement un technicien de service.

### Nettoyage

- Utilisez un détergent liquide à vaisselle doux avec de l'eau tiède et un chiffon non pelucheux pour nettoyer le produit.
- Évitez d'utiliser des produits antibactériens sur les pièces à l'intérieur ou l'extérieur de l'appareil. Ces produits pourraient corroder les pièces métalliques et causer des craquelures sur les pièces en plastique.

### Mise au rebut

- Afin de réduire les risques de danger, soyez vigilant lors de la mise au rebut de votre ancien appareil :
- Le gaz réfrigérant inflammable doit être vidé de façon sécuritaire par un technicien de service qualifié.
- Comme la mousse d'isolation thermique de cet appareil peut contenir des gaz isolants inflammables, toute mousse exposée pourrait être hautement inflammable et doit être traitée avec soin lors de la mise au rebut.
- **MISE EN GARDE** : Les enfants risquent de s'enfermer dans le produit. Avant de mettre au rebut votre ancien réfrigérateur ou congélateur, retirez les portes et panneaux de l'appareil et laissez les porte-bouteilles en place afin d'éviter que les enfants puissent facilement pénétrer à l'intérieur.
- Communiquez avec le service d'énergie local ou consultez les codes locaux pour connaître la meilleure méthode de mise au rebut pour votre ancien appareil.
- Retirez tous les matériaux d'emballage et mettez-les au rebut de manière responsable. Recyclez les articles qui s'y prêtent.

# CONSIGNES DE SÉCURITÉ ET MISES EN GARDE

---

## Raccordement de l'alimentation en eau

- Le raccordement de la conduite d'eau à votre réfrigérateur Ice & Water (Glaçons et eau) doit être effectué par un plombier autorisé ou un technicien de service formé et supporté par Fisher & Paykel.
- L'installation et l'utilisation DOIVENT être conformes à tous les codes de plomberie provinciaux et locaux. Communiquez avec votre service local de travaux publics pour prendre connaissance des codes de plomberie. Vous devez vous conformer à ces directives lors de l'installation du système de filtration d'eau.
- Si le réservoir d'eau n'a pas été utilisé pendant une longue durée ou si l'eau présente un goût ou une odeur désagréable, rincez le système de distribution d'eau. Si le problème persiste, remplacez la cartouche de filtre à eau. Pour plus d'informations, visitez [fisherpaykel.com/water-filter](http://fisherpaykel.com/water-filter).
- Pour éviter des maladies graves, voire mortelles, raccordez uniquement votre filtre à une alimentation en eau potable.
- La cartouche de filtre à eau doit être remplacée lorsque l'icône de remplacement de filtre s'allume. Cela se produira tous les six mois.
- Si le système de filtration d'eau gèle, remplacez le filtre. Le fait de ne pas remplacer le filtre jetable aux intervalles recommandés pourrait compromettre le rendement du filtre et causer une défaillance, entraînant des dommages matériels provoqués par des fuites d'eau ou inondations.
- Si vous constatez que le filtre se bouche très rapidement — nous vous recommandons de consulter un plombier ou de contacter les responsables de votre réseau de distribution d'eau pour obtenir des conseils sur la filtration de l'eau provenant du réseau.
- Le remplacement du filtre est effectué sous l'entière responsabilité du client et n'est pas couvert par la garantie, sauf si des pièces ou matériaux du filtre s'avéraient défectueux.
- Si l'eau n'a pas été utilisée pour produire des glaçons pendant un certain temps ou si les glaçons présentent un goût ou une odeur désagréable, jetez les glaçons et rincez le système de distribution d'eau. Si le goût ou l'odeur désagréable persiste, remplacez la cartouche de filtre à eau. Pour plus d'informations, visitez [fisherpaykel.com/water-filter](http://fisherpaykel.com/water-filter).
- Utilisez le tuyau neuf fourni avec le réfrigérateur. NE réutilisez PAS d'anciens tuyaux ayant servi pour d'anciens raccordements de distribution d'eau et de glaçons.
- Votre système de filtration d'eau peut résister à une pression d'eau maximale de 120 psi (827 kPa).
- Si une valve de limitation de pression est fournie, assurez-vous qu'elle soit installée avant de procéder à l'installation du système de filtration d'eau. N'installez PAS ce filtre si la pression de l'eau dépasse 120 psi (827 kPa).

## Pour réduire les risques associés aux dommages matériels provoqués par des fuites d'eau ou inondations :

- N'installez PAS les systèmes dans les endroits où les températures ambiantes peuvent dépasser 100 °F (38 °C) ou descendre en dessous de 33 °F (0,6 °C).
- N'installez PAS le filtre sur des conduites d'alimentation en eau chaude. La température maximale de l'eau pour l'utilisation de ce système de filtration est de 100 °F (38 °C).
- N'installez PAS le filtre à un endroit où des coups de bélier peuvent survenir. En présence de coups de bélier, vous devez installer un dispositif antibélier.



## **MISE EN GARDE!**

**Pour réduire les risques de suffocation :**

- NE permettez PAS aux enfants de moins de 3 ans d'accéder aux petites pièces pendant l'installation du filtre à eau.

### **Production de glaçons**

- Évitez tout contact avec les pièces mobiles du mécanisme d'éjection des glaçons et n'insérez pas vos doigts dans le mécanisme de production de glaçons automatique lorsque l'appareil est en marche.
- Lors de la première utilisation ou après le remplacement du filtre à eau, les glaçons produits dans le premier lot pourraient être décolorés. Jetez les glaçons décolorés. Si les glaçons sont toujours décolorés dans les lots suivants, communiquez avec un technicien de service formé et supporté par Fisher & Paykel.

### **Panne de courant**

- En cas de panne de courant, l'appareil enregistre automatiquement les réglages de température actuels. Une fois l'alimentation rétablie, l'appareil retourne uniquement à ces réglages de température.
- La plupart des pannes de courant sont de courte durée. Une panne de courant de 1 à 2 heures n'affectera pas les températures de l'appareil.
- Pour éviter tout changement de température soudain pendant que l'alimentation est interrompue, évitez d'ouvrir la porte. Un réfrigérateur peut préserver la salubrité des aliments pour une durée maximale de 4 heures pendant une panne de courant. Gardez la porte fermée autant que possible. Après 4 heures sans électricité, jetez les aliments périssables réfrigérés, comme la viande, la volaille, les poissons, les œufs et les restants.

## **IMPORTANT!**

**Cet appareil est conforme à la partie 15 des réglementations de la FCC. L'exploitation est autorisée aux conditions suivantes :**

- L'appareil ne doit pas produire de brouillage nuisible.
- L'appareil doit accepter tout brouillage radioélectrique subi, même si le brouillage est susceptible d'en compromettre le fonctionnement.
- Ne changez ou modifiez d'aucune façon le dispositif de communication sans fil. Les changements ou les modifications non expressément approuvés par Fisher & Paykel peuvent entraîner l'annulation de votre droit d'utiliser cet équipement.

**MISE EN GARDE :** Le module Wi-Fi intégré de cet appareil doit fonctionner uniquement avec les canaux 1 à 11, conformément aux réglementations de la FCC.

**L'émetteur/récepteur exempt de licence contenu dans le présent appareil est conforme aux CNR d'Innovation, Sciences et Développement économique Canada applicables aux appareils radio exempts de licence. L'exploitation est autorisée aux deux conditions suivantes :**

- L'appareil ne doit pas produire de brouillage.
- L'appareil doit accepter tout brouillage radioélectrique, même si le brouillage est susceptible d'en compromettre le fonctionnement.

## AVANT DE COMMENCER

### Réfrigérateur à triple zone (RS2474S3)

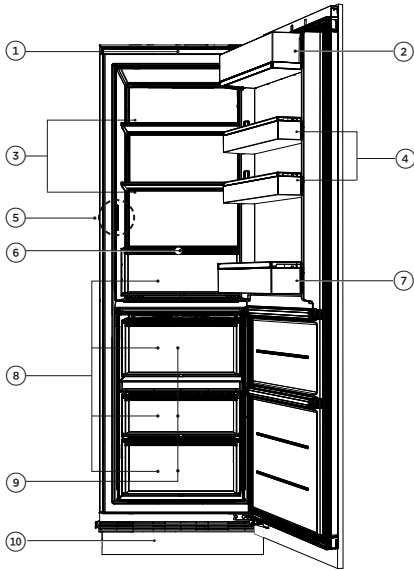

#### Fonctions

- ① Panneau de commande
- ② Compartiment à produits laitiers
- ③ Tablette ajustable
- ④ Tablettes de porte
- ⑤ Distributeur d'eau interne\*
- ⑥ Accessoire de porte-bouteille
- ⑦ Tablette pour bouteille
- ⑧ Bacs avec contrôle de l'humidité
- ⑨ Zone à température variable
- ⑩ Filtre à eau (Non illustré)

\*Situé sur la paroi interne, dans la partie gauche du compartiment supérieur.

### Congélateur à triple zone (RS2474F3)

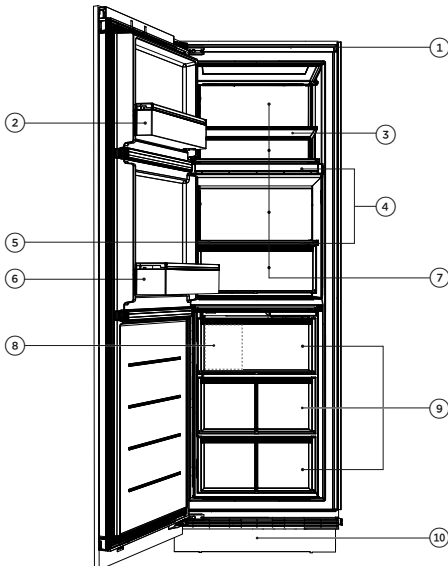

#### Fonctions

- ① Panneau de commande
- ② Tablette à cavité
- ③ Tablette ajustable
- ④ Tablette fixe
- ⑤ Accessoire de porte-bouteille
- ⑥ Tablette pour bouteille
- ⑦ Zones à température variable
- ⑧ Appareil à glaçons automatique (Non illustré)\*
- ⑨ Bacs de congélateur
- ⑩ Filtre à eau (Non illustré)

\*Situé dans le bac de congélateur.

## AVANT DE COMMENCER

### Réfrigérateur dans le bas (RS2474B)

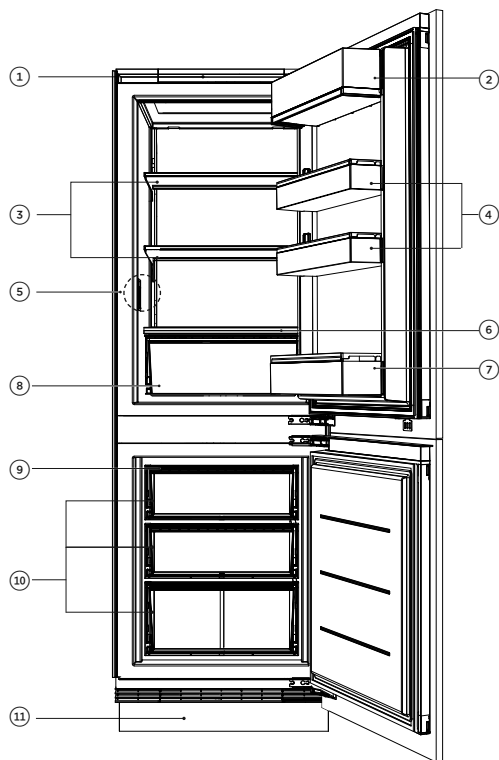

#### Fonctions

- ① Panneau de commande
- ② Tablette pour produits laitiers
- ③ Tablette ajustable
- ④ Tablettes de porte
- ⑤ Distributeur d'eau interne\*
- ⑥ Accessoire de porte-bouteille
- ⑦ Tablette pour bouteille
- ⑧ Bac avec contrôle de l'humidité
- ⑨ Appareil à glaçons (Non illustré)
- ⑩ Bacs de congélateur
- ⑪ Filtre à eau (Non illustré)

\*Situé sur la paroi interne, dans la partie gauche du compartiment supérieur.

## PANNEAU DE COMMANDE

### Réfrigérateur Congélateur dans le bas

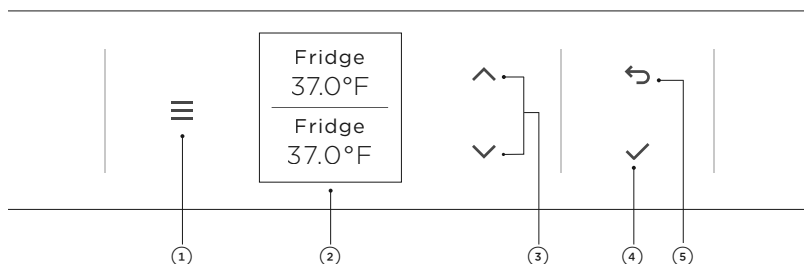

### Réfrigérateur / Congélateur à triple zone

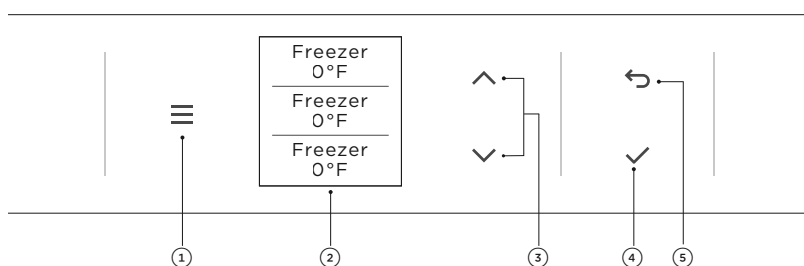

- |                            |   |
|----------------------------|---|
| ① <b>Menu</b>              | Appuyez pour accéder aux fonctions et réglages du produit, ou pour retourner en mode de veille. Si l'afficheur a été verrouillé, maintenez la pression pendant deux secondes pour le déverrouiller. |
| ② <b>Écran d'affichage</b> | Affiche les fonctions et réglages du produit.   |
| ③ <b>Défilement</b>        | Appuyez pour sélectionner les modes de conservation d'aliments et régler les températures. Permet de faire défiler le menu, les fonctions et les réglages.  |
| ④ <b>Sélection</b>         | Appuyez pour confirmer et activer les fonctions et réglages sélectionnés.   |
| ⑤ <b>Retour</b>            | Appuyez pour retourner au menu précédent.   |

### Mode Installation

Lorsqu'il est livré, le produit est en Mode Installation pour faciliter le travail des installateurs.

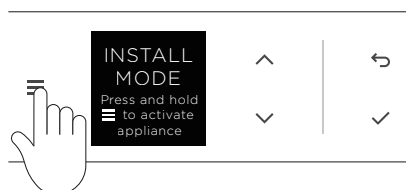

Maintenez la pression sur ≡ pour activer l'appareil et afficher le menu.

## MODES DE CONSERVATION D'ALIMENTS

### Zones à température variable

Des modes de conservation d'aliments distincts, dans le réfrigérateur et le congélateur, vous permettent de régler la température indépendamment pour bénéficier d'une conservation optimale.

MODES DE CONSERVATION D'ALIMENTS	DESCRIPTION	TYPES D'ALIMENTS CONSERVÉS
<b>PANTRY (GARDE-MANGER)</b> (12 °C/54 °F)	Le mode <b>PANTRY (GARDE-MANGER)</b> procure un environnement de conservation froid et sombre pour une grande variété d'aliments qui perdent rapidement leur fraîcheur ou se détériorent à la température ambiante, mais qui sont trop sensibles pour la conservation aux températures normales du réfrigérateur.	Bananes, avocats, tomates fruits tropicaux, légumes racines.  Aliments secs tels que les grains, la farine, le sucre, les craquelins, les céréales, les produits de boulangerie, les tortillas, les roulés et les pains.  Tartinades, conserves de fruits, miel, fruits tropicaux, noix et graines, chocolat et herbes fraîches.  Vin
<b>FRIDGE (RÉFRIGÉRATEUR)</b> (3 °C/37 °F)	Le mode idéal pour les aliments frais de tous les jours. Ce mode offre une humidité relative supérieure à celle de la plupart des autres réfrigérateurs, afin que les aliments comme les fruits et légumes, les viandes et les fromages demeurent frais plus longtemps.	Fruits et légumes, produits laitiers, confitures et chutneys/conserves de fruits, viandes et boissons.
<b>CHILL (REFROIDISSEMENT)</b> (-0,5 °C/31 °F)	Le mode <b>CHILL (REFROIDISSEMENT)</b> est une extension du mode <b>FRIDGE (RÉFRIGÉRATEUR)</b> , qui procure une zone de conservation idéale pour les aliments hautement périssables afin qu'ils conservent leur qualité et leur fraîcheur essentielles. Ces aliments se conserveront un peu plus longtemps que lors de l'utilisation du mode <b>FRIDGE (RÉFRIGÉRATEUR)</b> .	Viandes, volailles et fruits de mer hautement périssables.  Boissons alcoolisées comme la bière.
<b>SOFT FREEZE (CONGÉLATION LÉGÈRE)</b> (-9 °C/16 °F)	Le mode <b>SOFT FREEZE (CONGÉLATION LÉGÈRE)</b> est une extension de votre réfrigérateur, qui prolonge la durée de conservation des aliments périssables, tout en maintenant leur qualité. Le mode <b>SOFT FREEZE (CONGÉLATION LÉGÈRE)</b> facilite le portionnement des aliments et offre la possibilité de chauffer, cuire ou servir des aliments directement depuis le compartiment, sans attendre qu'ils décongelent.	Viandes, fruits de mer, soupes, sauces, aliments en purée, pains, desserts et pâtisseries.  Le mode Soft Freeze (Congélation légère) n'est pas recommandé pour la conservation de desserts crémeux tels que la crème glacée.
<b>FREEZER (CONGÉLATEUR)</b> (-18 °C/0 °F)	Le mode <b>FREEZER (CONGÉLATEUR)</b> est conçu pour les aliments congelés généraux qui nécessitent une période de conservation de 1 - 12 mois.	Viandes, volailles, fruits de mer, aliments précuits et restants, certains fruits et légumes, crèmes glacées et autres desserts glacés.

Certains modes de conservation d'aliments ne sont pas disponibles sur tous les modèles.

Certains modes de conservation d'aliments ne peuvent pas être utilisés en combinaison.

## FONCTIONS

FONCTION	DESCRIPTION
ICE (GLAÇONS)	Active ou désactive votre appareil à glaçons dans le compartiment inférieur. Votre appareil à glaçons est conçu pour distribuer automatiquement des glaçons dans le bac à glaçons situé sous celui-ci, jusqu'à ce qu'il détecte que le bac est plein. Plus vous utilisez de glaçons, plus l'appareil en produit. Avant d'utiliser l'appareil à glaçons automatique, vous devez faire couler de l'eau dans le système. Reportez-vous au guide d'installation pour obtenir plus d'informations.
ICE BOOST (PRODUCTION ACCÉLÉRÉE DE GLAÇONS)	Augmente la production de glaçons, puis est désactivée automatiquement après 24 heures.
MAX COLD (REFROIDISSEMENT OPTIMAL)	Optimise la vitesse de refroidissement en réglant un compartiment ou la totalité du réfrigérateur à sa température la plus froide pendant une durée définie.  Durées à respecter : Pantry (Garde-manger) - 6 heures, Fridge (Réfrigérateur) - 6 heures, Chill (Refroidissement) - 4 heures, Soft Freeze (Congélation légère) - 12 heures et Freezer (Congélateur) - 24 heures.  Utilisez la fonction <b>MAX COLD</b> (REFROIDISSEMENT OPTIMAL) lorsque vous ajoutez des aliments dans votre appareil, notamment à votre retour de l'épicerie. Cette fonction permet de refroidir ou congeler vos aliments le plus rapidement possible, en emprisonnant la fraîcheur et prolongeant la durée de conservation de vos aliments.
BOTTLE CHILL (REFROIDISSEMENT DE BOUTEILLE)	Refroidit rapidement vos bouteilles dans le congélateur pendant 15 minutes. Selon le format de votre bouteille, la durée par défaut pourrait être insuffisante pour refroidir votre bouteille. Si votre bouteille n'est pas suffisamment froide après la durée définie, remplacez-la dans le compartiment et activez de nouveau la fonction <b>BOTTLE CHILL</b> (REFROIDISSEMENT DE BOUTEILLE).
WATER DISPENSER (DISTRIBUTEUR D'EAU)	Permet de verrouiller et déverrouiller le distributeur d'eau.
DOOR ALARM (ALARME DE PORTE)	Permet d'interrompre temporairement les alarmes de porte. La fonction est automatiquement désactivée après 20 minutes ou lorsque les portes sont fermées.
DISPLAY LOCK/UNLOCK (VERROUILLAGE/ DÉVERROUILLAGE DE L'AFFICHEUR)	Permet de désactiver les touches du panneau de commande. Cette fonction s'avère utile lors du nettoyage de votre appareil.
SABBATH (SABBAT)	En mode <b>SABBATH</b> (SABBAT), les alarmes, les lumières et les afficheurs sont désactivés pendant 80 heures : <ul style="list-style-type: none"><li>• La lumière intérieure ne s'allume pas lorsque vous ouvrez le réfrigérateur.</li><li>• Les alarmes de porte seront désactivées.</li><li>• L'afficheur ne s'allume pas, à l'exception de l'icône du mode <b>SABBATH</b> (SABBAT).</li><li>• Le panneau de commande ne fonctionnera pas.</li><li>• Le mode Sabbath est désactivé automatiquement après 80 heures.</li></ul> Si vous éteignez votre réfrigérateur pendant qu'il est en mode <b>SABBATH</b> (SABBAT), il retournera automatiquement dans ce mode lorsqu'il sera remis en marche.

Certaines fonctions ne sont pas disponibles sur tous les modèles.

## RÉGLAGES

RÉGLAGE	DESCRIPTION
WI-FI SETUP (CONFIGURATION WI-FI)	Pourrait vous permettre de connecter l'appareil à votre réseau sans fil domestique et de le contrôler à distance à l'aide de l'appli.
WATER FILTER TIMER RESET (RÉINITIALISATION DE MINUTERIE DU FILTRE À EAU)	Permet de réinitialiser les rappels de remplacement du filtre à eau.
FORCE ICE FLIP (FORCER RETOURNEMENT DES GLAÇONS)	Permet de forcer le retournement du plateau à glaçons. Cette option est utilisée lors du rinçage du filtre à eau, après les vacances ou lorsque le filtre est remplacé.
DISPLAY SOUND (SON DE L'AFFICHEUR)	Permet de désactiver tous les sons émis par le panneau de commande.
DISPLAY BRIGHTNESS (LUMINOSITÉ DE L'AFFICHAGE)	Permet de régler la luminosité de l'affichage du panneau de commande.
TEMPERATURE UNITS (UNITÉS DE TEMPÉRATURE)	Permet de changer l'unité de température indiquée sur l'écran d'affichage, entre Celsius (°C) et Fahrenheit (°F).
WATER FILTER REMINDERS (RAPPELS DE FILTRE À EAU)	Active une notification pour indiquer le moment auquel le filtre à eau doit être remplacé.
FACTORY RESET (RÉINITIALISATION D'USINE)	Permet de réinitialiser votre appareil aux réglages par défaut.

# CONNEXION WI-FI

## Démarrage

Votre appareil pourrait être connecté à votre réseau sans fil domestique et contrôlé à distance à l'aide de l'appli.

- Assurez-vous que votre réseau Wi-Fi domestique est activé.
- Des instructions étape par étape s'afficheront sur l'appareil et l'appareil mobile.
- La connexion de votre appareil pourrait prendre jusqu'à 10 minutes.

## Sur votre appareil mobile :

- ① Téléchargez l'appli sur la page [www.fisherpaykel.com/connect](http://www.fisherpaykel.com/connect)
- ② Enregistrez-vous et créez un compte.
- ③ Ajoutez votre appareil et configurez la connexion Wi-Fi.

## Connexion au Wi-Fi

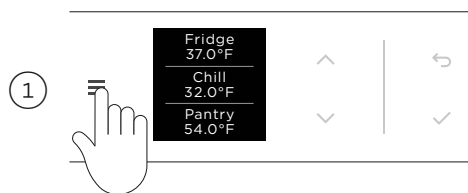

Appuyez sur ☰ pour afficher le menu.

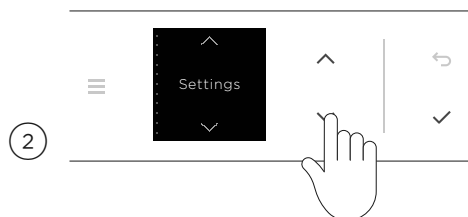

Appuyez sur ▼ ou ▲ pour faire défiler la liste et sélectionner **SETTINGS (RÉGLAGES)**.

Appuyez sur ✓ pour confirmer.

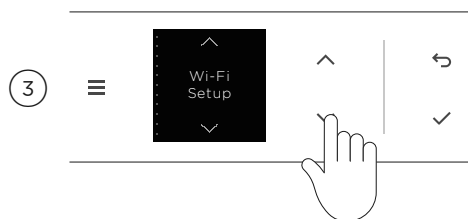

Appuyez sur ▼ ou ▲ pour faire défiler la liste et sélectionner **WI-FI SETUP (CONFIGURATION WI-FI)**. Appuyez sur ✓ pour confirmer.

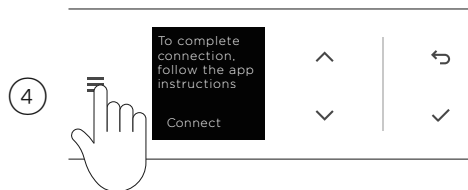

Suivez les instructions à l'écran et dans l'appli pour terminer la configuration.



## RÉGLAGE DE LA TEMPÉRATURE

### Réglage de la température à partir de l'accès rapide

Lorsque vous mettez en marche votre appareil pour la première fois, le système de refroidissement refroidit automatiquement tous les compartiments à leur mode de conservation d'aliments et température par défaut (Fridge (Réfrigérateur) et 3 °C pour les réfrigérateurs et Freezer (Congélateur) et -18 °C pour les congélateurs). Cette opération prend de 2 à 3 heures environ. La température peut être réglée en fonction des préférences de l'utilisateur. Suivez les étapes ci-dessous pour régler rapidement la température du mode de conservation d'aliments dans chaque compartiment.

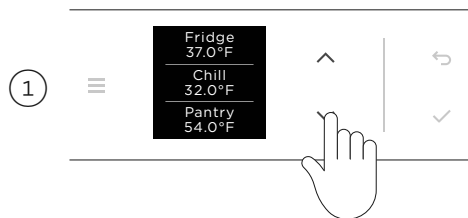

Dans l'écran de veille, appuyez sur  $\nabla$  ou  $\blacktriangle$  pour sélectionner le compartiment souhaité.

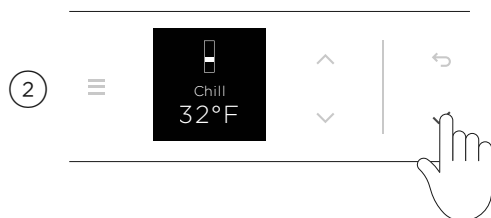

Appuyez sur  $\checkmark$  pour confirmer la sélection.

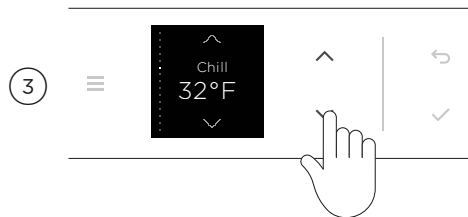

Appuyez sur  $\nabla$  ou  $\blacktriangle$  pour augmenter ou réduire la température.



Appuyez sur  $\checkmark$  pour confirmer.  
Un écran de confirmation apparaîtra et le changement sera reflété sur l'écran de veille.

## PRÉRÉGLAGES DE MODE DE CONSERVATION D'ALIMENTS

Les modes de conservation d'aliments sont regroupés en combinaisons préréglées. Assurez-vous que chaque compartiment fonctionne dans le mode de conservation d'aliments prévu et approprié pour les aliments conservés. Assurez-vous que le mode de conservation d'aliments approprié soit sélectionné pour les types d'aliments que vous souhaitez conserver. Reportez-vous à 'Modes de conservation d'aliments' et 'Conservation des aliments' pour plus d'informations.

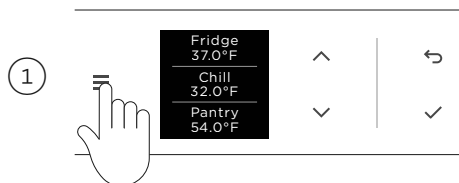

Appuyez sur ≡



Appuyez sur ▼ ou ▲ pour faire défiler la liste jusqu'à Food Mode Presets (Préréglages de mode de conservation d'aliments).

Appuyez sur ✓ pour confirmer.

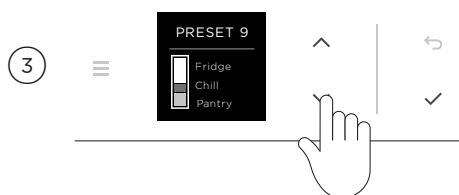

Appuyez sur ▼ ou ▲ pour faire défiler les combinaisons préréglées.

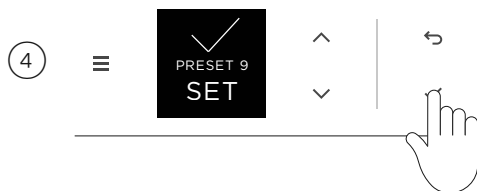

Appuyez sur ✓ pour sélectionner la combinaison souhaitée de mode de conservation d'aliments.



Le préréglage de mode de conservation d'aliments actif s'affichera en premier dans la liste de préréglages et sera indiqué par un point adjacent au numéro de préréglage.



La combinaison de mode de conservation d'aliments en cours d'utilisation sera indiquée sur l'écran de veille.

## MODIFICATION DES FONCTIONS

1

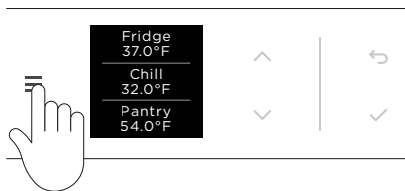

Appuyez sur ☰ pour afficher le menu.

2

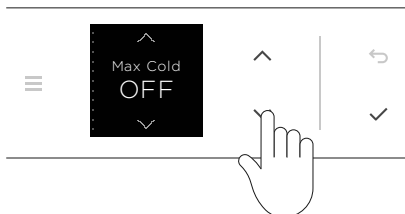

Appuyez sur ▼ ou ▲ pour faire défiler la liste et sélectionner la fonction requise. Appuyez sur ✓ pour confirmer.

3

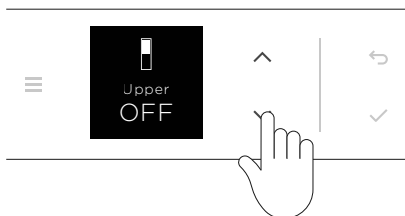

Appuyez sur ▼ ou ▲ pour sélectionner le compartiment souhaité, si applicable pour la fonction.

4

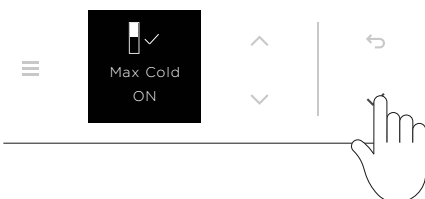

Appuyez sur ✓ pour activer/désactiver la fonction.

## MODIFICATION DES RÉGLAGES

1

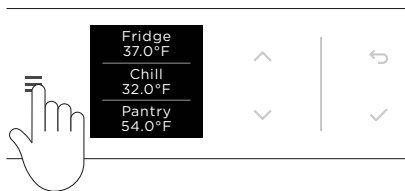

Appuyez sur ☰ pour afficher le menu.

2

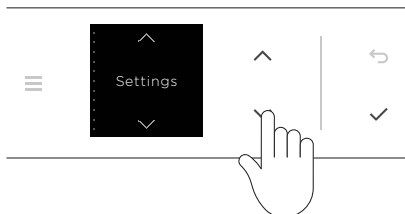

Appuyez sur ▼ ou ▲ pour faire défiler la liste et localiser **SETTINGS (RÉGLAGES)**. Appuyez sur ✓ pour confirmer.

3

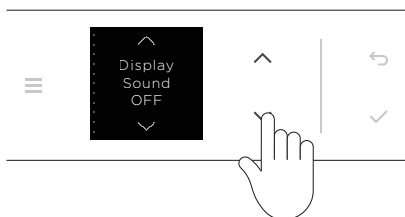

Appuyez sur ▼ ou ▲ pour faire défiler la liste et localiser le réglage souhaité.

4

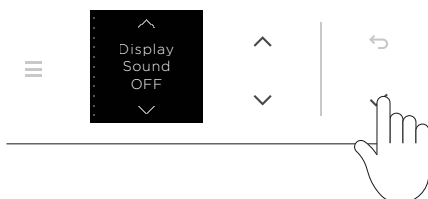

Appuyez sur ✓ pour modifier le réglage ou accéder au réglage pour plus d'options. Appuyez sur ✓ pour confirmer la sélection.

## DISTRIBUTEUR D'EAU

### Utilisation du distributeur d'eau (Réfrigérateur à triple zone et modèle B)

Le distributeur d'eau est situé à l'intérieur, sur la paroi gauche du compartiment supérieur.

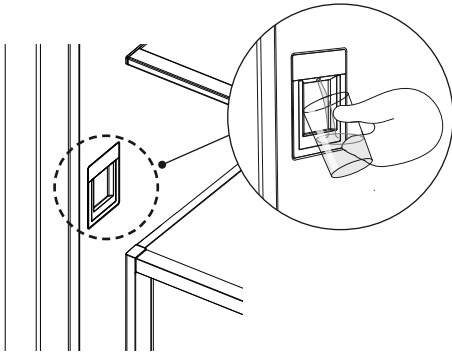

Pour distribuer de l'eau, appuyez légèrement un verre ou un contenant contre la plaque du distributeur.

Pour interrompre l'écoulement, retirez simplement le verre ou le contenant de la plaque du distributeur.

Le fait d'appuyer plus fort sur la plaque du distributeur n'augmentera pas le débit et ne distribuera pas davantage d'eau.

Lors de la distribution d'eau pendant de longues durées, une période d'arrêt peut survenir. Une alarme retentira. Veuillez attendre 4 minutes avant de faire couler l'eau de nouveau.

### Verrouillage/déverrouillage du distributeur d'eau

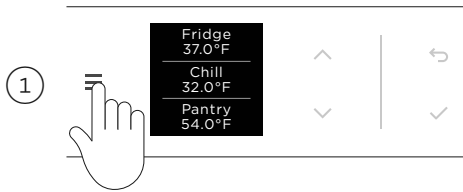

Appuyez sur ≡ pour afficher le menu.

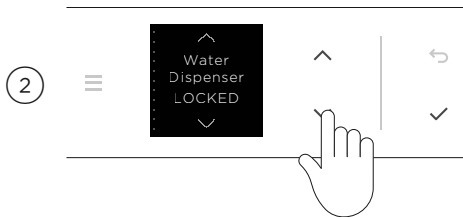

Appuyez sur ▼ ou ▲ pour faire défiler jusqu'à **WATER DISPENSER (DISTRIBUTEUR D'EAU)**.

Appuyez sur ✓ pour verrouiller ou déverrouiller le distributeur d'eau.

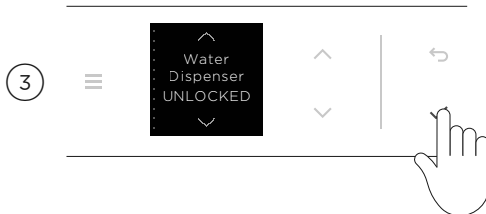

Appuyez sur ✓ pour verrouiller ou déverrouiller le distributeur d'eau.

## APPAREIL À GLAÇONS

---

Votre appareil à glaçons automatique produira des glaçons dans le bac à glaçons situé sous celui-ci. La production de glaçons se poursuit jusqu'à ce que le bac soit plein. La production de glaçons reprend lorsque vous utilisez des glaçons.

Lors du démarrage initial de votre appareil, l'appareil à glaçons pourrait prendre plusieurs heures pour produire des glaçons. Cela est normal. Veuillez vous assurer que la fonction d'appareil à glaçons est réglée à **ON** (MARCHE). Reportez-vous à 'Modification des fonctions' pour plus d'informations.

- La cuillère à glaçons permet une utilisation hygiénique.

Lorsqu'une grande quantité de glaçons est nécessaire, retirez le bac et laissez les glaçons tomber dans le bac de plus grande taille. Pour accumuler une plus grande quantité de glaçons, nivelez ces derniers dans le bac au moyen de la cuillère à glaçons.

Videz régulièrement le bac à glaçons pour jeter tous les vieux glaçons. Lavez et séchez complètement le bac à glaçons avant de le réinstaller dans la position adéquate. Reportez-vous à 'Entretien et nettoyage'.

### **Désactivez votre appareil à glaçons si :**

- L'alimentation en eau est interrompue pendant plusieurs heures.
- Vous retirez le bac à glaçons pendant une longue durée.
- Vous quittez la maison pour les vacances ou un congé.

## CARACTÉRISTIQUES DE RANGEMENT

### RÉFRIGÉRATEUR

**Bacs à fruits et légumes avec couvercles de contrôle de l'humidité**

Les couvercles procurent un microclimat humide en réduisant la quantité d'air sec dans les bacs. Les rainures spécialement conçues emprisonnent la condensation et maintiennent une humidité élevée pour réduire l'écoulement sur les fruits et légumes.

Séparez les fruits et les légumes pour éviter aux produits sensibles à l'éthylène de mûrir trop rapidement.

Ils sont également utilisés pour le rangement des viandes froides et des boissons ou encore pour les aliments à décongeler.

**Tablette en verre en porte-à-faux**

Verre de sécurité trempé.

Elle peut être retirée et positionnée à une hauteur qui convient à vos besoins.

**Tablette pour produits laitiers et tablettes de porte**

La tablette de porte supérieure comporte un compartiment à produits laitiers permettant de ranger le beurre et les fromages.

Les tablettes centrales sont conçues pour les articles généraux, les condiments et les bouteilles.

La tablette inférieure sert à ranger les bouteilles de grande taille ou les bouteilles que vous utilisez fréquemment.

Les tablettes sont ajustables

**Porte-bouteilles simples**

Peuvent être placés le long d'une tablette pour ranger un large éventail de bouteilles.

Rangez-y les bouteilles avec le goulot orienté vers l'avant du réfrigérateur.

### CONGÉLATEUR

**Tablette en verre en porte-à-faux (RS6019F2 et RS6019F3)**

Verre de sécurité trempé.

Elle peut être retirée et positionnée à une hauteur qui convient à vos besoins.

**Tablettes de porte (RS6019F3)**

Conçues pour les articles congelés généraux et les boissons alcoolisées comme les spiritueux (**FREEZER (CONGÉLATEUR)** et **SOFT FREEZE (CONGÉLATION LÉGÈRE)**), la bière et le vin (**CHILL (REFROIDISSEMENT)**).

**Appareil à glaçons (modèles Ice & Water uniquement)**

Contenant à glaçons amovible. (RS6019BU et RS6019F3 uniquement)

Cuillère à glaçons hygiénique. (RS6019BU et RS6019F3 uniquement)

**Bacs de congélateur**

Permettent de ranger facilement les aliments congelés.

## ENTRETIEN ET NETTOYAGE

N'utilisez pas de produits corrosifs, de substances abrasives, d'ammoniaque, de chlore, de javellisant, de détergents concentrés, de solvants ou de tampons à récurer abrasifs sur une partie quelconque de votre appareil. Certains de ces produits chimiques pourraient endommager votre appareil.

Nettoyez toutes les surfaces en utilisant un chiffon doux et un détergent liquide doux dissout dans de l'eau tiède. Rincez à l'eau propre, puis séchez avec un chiffon propre non pelucheux.

### Nettoyage extérieur

#### Serpentins réfrigérants

Les serpentins réfrigérants de votre appareil nécessitent un nettoyage périodique par un technicien de service formé et supporté par Fisher & Paykel.

#### Grilles de plinthe et filtre

Nous vous recommandons de nettoyer la grille et le filtre lors du remplacement de votre filtre à eau tous les 6 mois.

- ① Pour maximiser l'efficacité de l'appareil, gardez les ouvertures de ventilation libres de toute obstruction en passant régulièrement l'aspirateur sur le sol devant celui-ci.
- ② Un nettoyage plus fréquent pourrait être requis si votre maison est poussiéreuse ou si vous possédez des animaux qui perdent leurs poils.

### Nettoyage intérieur

#### Tablettes en verre en porte-à-faux

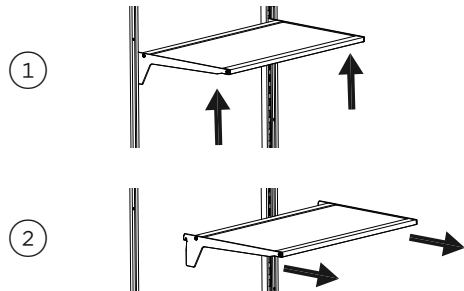

Pour retirer, saisissez fermement les rebords avant et arrière de la tablette. Poussez la tablette vers le haut, à la verticale, afin de la déloger des butées de soutien à l'arrière.

Tirez la tablette vers vous.

#### Tablette fixe

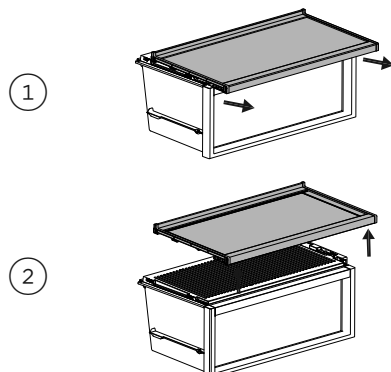

Tirez la tablette vers vous pour la dégrafer.

Soulevez la tablette vers le haut pour la retirer.



### Retrait des bacs

Les glissières sont prélubrifiées afin de faciliter l'ouverture et la fermeture des bacs. Ne nettoyez pas la graisse appliquée sur les glissières, car elle est nécessaire à leur bon fonctionnement. Si les bacs ne sont pas régulièrement sortis entièrement, l'extension des glissières pourrait diminuer. Pour rétablir l'extension des glissières, tirez-les vers l'extérieur.

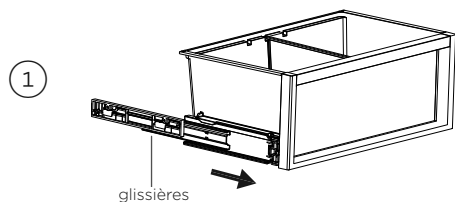

Pour retirer un bac, faites-le sortir sur ses glissières et videz le bac.

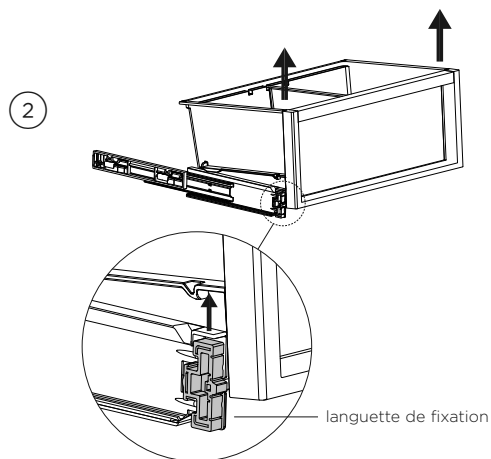

Poussez sur les languettes de fixation sur les coins de chaque côté du bac, puis poussez fermement le bac vers le haut pour le déloger des glissières.

## ENTRETIEN ET NETTOYAGE

---

### Couvercles de contrôle de l'humidité (Compartiment supérieur)

①

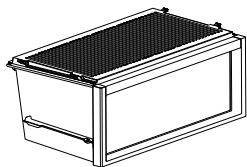

Retirez la tablette fixe.

②

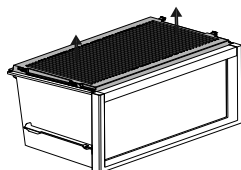

Soulevez le couvercle de contrôle de l'humidité vers le haut pour le retirer.

### Couvercles de contrôle de l'humidité (Compartiment inférieur)

①

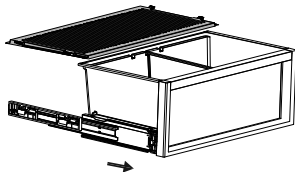

Retirez le bac.

②



Tirez le couvercle de contrôle de l'humidité vers vous pour libérer le clip.

③



Soulevez le couvercle vers le haut et glissez-le vers l'extérieur pour le retirer.

### Retrait du bac

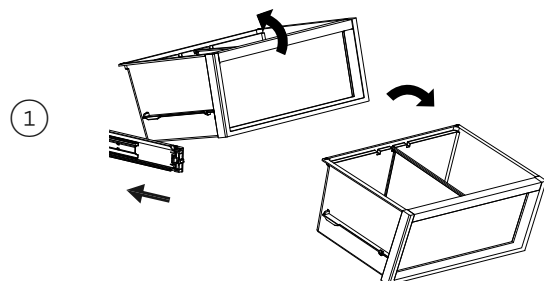

Tirez le bac vers vous pour le retirer. Poussez les deux glissières dans l'appareil.

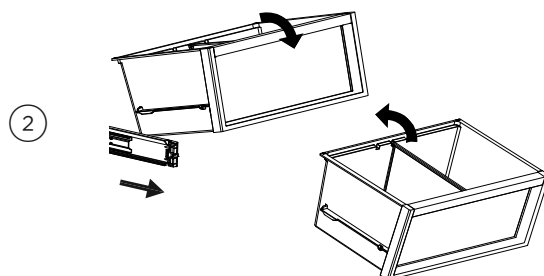

Pour réinstaller le bac, faites sortir les glissières et placez le bac sur celles-ci.

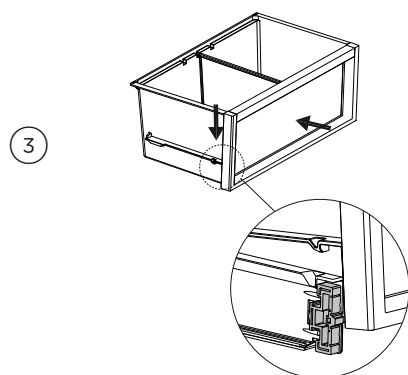

Poussez le bac lentement sur les languettes de fixation jusqu'à ce qu'il s'enclenche sur les glissières. Avant de l'utiliser, vérifiez que les languettes du bac sont solidement fixées aux glissières.

### Vacances/congé (Congélateur uniquement)

#### Avant de quitter :

Réglez l'appareil à glaçons à **OFF (ARRÊT)** sur le panneau de commande. Fermez l'alimentation en eau à l'appareil.

#### À votre retour :

Activez l'appareil à glaçons. Jetez le premier lot complet de glaçons produits.

# CONSERVATION DES ALIMENTS

---

## Pour une conservation optimale des aliments

- Conservez uniquement des aliments frais de grande qualité dans votre appareil.
- Conservez les aliments périssables dans l'appareil immédiatement après l'achat. La conservation à la température ambiante accélère la détérioration et peut entraîner une croissance microbienne néfaste.
- Les aliments tels que la viande, la volaille et les fruits de mer doivent être bien emballés ou scellés dans des emballages adéquats pour éviter la déshydratation, la détérioration des couleurs, la perte de saveur et le transfert d'odeurs.  
Remarque : Nous vous recommandons de ranger ces aliments sur la tablette inférieure de votre appareil ou dans l'un des bacs pour éviter les déversements accidentels et les contaminations croisées avec d'autres aliments.
- Assurez-vous de laisser refroidir suffisamment les aliments chauds et les boissons chaudes avant de les placer dans l'appareil. Les articles chauds peuvent faire augmenter la température des autres aliments à des niveaux risqués. Cela pourrait également causer de la condensation dans les aliments scellés — ce qui est indésirable.
- Il est préférable de ranger les boissons à la verticale dans les tablettes de porte ou sur les porte-bouteilles fournis.
- Assurez-vous de conserver séparément les aliments crus et cuits pour éviter toute contamination croisée.
- Consommez les aliments dans les périodes de conservation recommandées. Jetez les aliments présentant des signes de détérioration.
- Évitez d'ouvrir la porte inutilement pour maintenir des températures de conservation optimales dans votre appareil.
- Nous vous recommandons d'utiliser la fonction **MAX COLD** (REFROIDISSEMENT OPTIMAL) lorsque vous ajoutez des aliments dans votre appareil, notamment à votre retour de l'épicerie. Cette fonction permet de refroidir/congeler les aliments le plus rapidement possible, en emprisonnant la fraîcheur et prolongeant la durée de conservation de vos aliments.
- La conservation à des températures différentes des réglages recommandés pourrait avoir une incidence sur la durée de conservation.

## Aliments rangés dans votre réfrigérateur

- Les produits laitiers tels que le beurre et les fromages doivent être rangés sur les tablettes de porte couvertes pour minimiser le transfert d'odeur ou l'absorption d'odeur provenant des autres aliments.
- Les œufs doivent être rangés dans leur boîte pour éviter l'absorption d'odeurs fortes par leur structure de coquille poreuse.
- Les fruits et légumes doivent être rangés dans les bacs avec contrôle de l'humidité. Ces bacs procurent un microclimat humide pour prolonger la durée de conservation des fruits et légumes.

## Aliments rangés dans votre congélateur

Nous vous recommandons de refroidir des boissons gazeuses uniquement lorsque la fonction **BOTTLE CHILL** (REFROIDISSEMENT DE BOUTEILLE) est activée.

Ne rangez jamais de boissons gazeuses sans avoir activé cette fonction lors du réglage au mode congélateur. L'oubli de ces boissons pourrait entraîner la congélation du liquide et une explosion de la bouteille/cannette.

- Assurez-vous d'évacuer l'air des emballages pour éviter la formation de grands cristaux de glace et l'apparition de brûlure de congélation.
- Pour maintenir la fraîcheur et la qualité des aliments, nous vous recommandons de les décongeler dans le réfrigérateur. Assurez-vous de ne jamais recongeler les aliments partiellement ou entièrement décongelés — faites-les cuire immédiatement.

# AVERTISSEMENTS À L'INTENTION DE L'UTILISATEUR ET SONS

---

## Défaillances

- Dans le cas peu probable où un problème surviendrait, 4 bips rapides seront émis et la défaillance sera affichée sur le panneau de commande.
- Notez le code de défaillance affiché sur le panneau de commande, puis contactez un technicien de service formé et supporté par Fisher & Paykel pour demander une réparation. Vous pouvez également le faire en visitant le site [fisherpaykel.com](http://fisherpaykel.com) ou en contactant notre centre de service à la clientèle.

## Sons normaux émis par l'appareil

Les réfrigérateurs et congélateurs encastrables ont été conçus pour offrir une excellente cote d'efficacité énergétique et un rendement de refroidissement exceptionnel.

Par conséquent, ils peuvent émettre des sons différents de ceux produits par votre ancien appareil.

---

<b>Tic-tac à basse fréquence</b>	Il s'agit de la valve qui contrôle le refroidissement de chaque compartiment. Ce bruit n'est audible que pendant quelques secondes à la fois.
<b>Débit d'air du ventilateur</b>	Ce produit est pourvu de ventilateurs dont la vitesse varie en fonction des besoins. Pendant les périodes de refroidissement, comme lorsque la porte est ouverte fréquemment, les ventilateurs font circuler l'air froid dans l'appareil. Cela est tout à fait normal.
<b>Craquement ou claquement</b>	Ces sons peuvent être émis lorsque la fonction de décongélation automatique est activée.
<b>Écoulement d'eau</b>	Le fluide réfrigérant du système peut produire un bruit d'ébullition ou de gargouillement.
<b>Sifflement après la fermeture de la porte du congélateur</b>	Ce sifflement est produit par la différence de pression entre l'air chaud qui est soudainement refroidi en pénétrant dans le congélateur et la pression d'air extérieure.
<b>Bourdonnement</b>	Ces sons produits par le fonctionnement du compresseur sont tout à fait normaux.
<b>Bruits produits par l'appareil à glaçons</b>	Fonctionnement du moteur (léger bourdonnement). Écoulement de l'eau lors du remplissage de l'appareil à glaçons et/ou du réservoir. Ouverture et fermeture du robinet d'eau (sifflement). Glaçons se détachant du plateau (craquement). Glaçons tombant dans le bac (bruit sourd).
<b>Autres sons</b>	L'appareil n'est pas stable ou de niveau. Présence de bouteilles ou de contenants sur les tablettes.

---

## DÉPANNAGE

Si vous éprouvez des problèmes avec votre appareil, veuillez d'abord vérifier les points suivants avant de communiquer avec un technicien de service formé et supporté par Fisher & Paykel ou le centre de service à la clientèle.

Vous pouvez vous procurer des pièces et accessoires en communiquant avec le centre de service à la clientèle de Fisher & Paykel ou en ligne sur le site [fisherpaykel.com](http://fisherpaykel.com) (ce service est disponible uniquement dans certaines régions).

PROBLÈME	CAUSES POSSIBLES	SOLUTION
L'appareil ne fonctionne pas	Aucune alimentation à la prise de courant.	Assurez-vous que la fiche est bien branchée et que l'alimentation est activée.  Vérifiez le fonctionnement d'un autre appareil avec la même prise de courant.  Vérifiez les disjoncteurs du domicile.
Le dispositif d'éclairage ne s'allume pas	Le dispositif d'éclairage ne fonctionne pas.  L'appareil ne fonctionne pas.	Le dispositif d'éclairage ne peut pas être réparé par l'utilisateur. Contactez votre détaillant Fisher & Paykel ou un technicien de service formé et supporté.  Assurez-vous que l'alimentation de l'appareil est activée à la prise de courant ou à l'interrupteur de sectionnement.
L'éclairage et l'affichage ne fonctionnent pas	Produit en mode <b>SABBATH</b> (SABBAT).	Maintenez la pression sur  pour déverrouiller l'appareil, faites défiler jusqu'à <b>SABBATH</b> (SABBAT) et désactivez le mode.
La température des compartiments est trop élevée	Le réglage de température est incorrect.  Ouvertures fréquentes de la porte.  Grande quantité d'aliments ajoutés récemment.	Reportez-vous à 'Modes de conservation d'aliments'.  Ouvrez la porte le moins souvent possible pour permettre à la température de se stabiliser.  Sélectionnez <b>MAX COLD</b> (REFROIDISSEMENT OPTIMAL) pour aider à réduire la température rapidement.
Les aliments gèlent dans le réfrigérateur	Le réglage de température est trop froid.  Les aliments sont placés directement devant les sorties d'air.	Augmentez le réglage de température. Reportez-vous à 'Réglage de la température' et 'Modes de conservation d'aliments'.  Éloignez les aliments sensibles au froid des sorties d'air.
Bruits inhabituels	L'appareil n'est pas stable ou de niveau.  Le congélateur est en mode dégivrage.	Consultez le Guide d'installation fourni avec cet appareil.  Cela est normal.
Sons produits par l'appareil à glaçons	Fonctionnement normal de l'appareil à glaçons.	Reportez-vous à 'Avertissements à l'intention de l'utilisateur et sons'.
Le mode de conservation d'aliments n'est pas disponible	Certains modes de conservation d'aliments ne sont pas disponibles dans tous les compartiments.	Reportez-vous à 'Préréglages de mode de conservation d'aliments' pour les combinaisons disponibles de modes de conservation d'aliments.

## DÉPANNAGE

PROBLÈME	CAUSES POSSIBLES	SOLUTION
Lorsque la porte de l'appareil est ouverte, 4 bips rapides sont émis et un code s'affiche sur le panneau de commande		Notez le code affiché sur le panneau de commande et communiquez avec le centre de service à la clientèle.
Accumulation d'eau dans les bacs à fruits et légumes	La condensation est générée par les environnements humides causés par les fruits et légumes.	Une certaine condensation est bénéfique pour la conservation des fruits et légumes.  Essayez l'eau avec un chiffon.
Condensation/ glace à l'intérieur du compartiment	Ouvertures fréquentes ou prolongées de la porte.	Ouvrez la porte le moins souvent possible.
	Le joint d'étanchéité de la porte présente une fuite.	Vérifiez et nettoyez le joint d'étanchéité de la porte.
	Cela n'est pas inhabituel lorsque le climat est très humide.	Essayez la condensation.
	La porte ne ferme pas correctement.	Déplacez les articles dans le compartiment afin de pouvoir fermer la porte correctement.
Bac difficile à ouvrir et fermer	Les portes ne sont pas alignées.	Appelez un technicien de service.
	Obstruction causée par un matériel d'emballage.	Assurez-vous qu'aucun aliment ou matériel d'emballage n'est coincé à l'arrière du plateau/bac.
La porte ne ferme pas	Un objet empêche la porte de fermer.	Retirez cet objet.
	L'appareil n'est pas installé correctement.	Reportez-vous au Guide d'installation fourni avec cet appareil pour vous assurer que l'appareil est installé correctement.
La porte du congélateur n'ouvre pas	La porte a été récemment ouverte.	Attendez 30 secondes, puis réessayez.
Les glaçons sont de trop petite ou grande taille	La conduite d'eau est entortillée ou écrasée.	Vérifiez que la conduite d'eau externe n'est pas entortillée ou écrasée. Si elle n'est pas entortillée ou écrasée, communiquez avec l'assistance à la clientèle pour faire vérifier la conduite d'eau interne par un technicien.
	Filtre à eau obstrué.	Remplacez le filtre avant d'appeler les techniciens.
Les aliments congelés sont tendres ou fondants		Retirez les aliments et placez-les dans un autre congélateur ou une glacière, puis appelez immédiatement l'assistance à la clientèle.
	Le réglage de température est incorrect.	Ajustez le réglage de température. Reportez-vous à 'Modes de conservation d'aliments'.

## DÉPANNAGE

PROBLÈME	CAUSES POSSIBLES	SOLUTION
<b>L'appareil à glaçons automatique ne fonctionne pas</b>	L'appareil à glaçons n'est pas activé.	Activez l'appareil à glaçons, en vous reportant à 'Modification des fonctions'.
	L'alimentation en eau est fermée ou non raccordée.	Raccordez l'alimentation en eau.
	La pression d'eau est trop faible.	Vérifiez la pression d'eau.
	La conduite d'eau est entortillée ou écrasée.	Vérifiez si la conduite est entortillée ou écrasée.
	Le filtre est bloqué.	Il pourrait être nécessaire de remplacer le filtre à eau.
	Amas de glaçons dans le bac.	Retirez le bac à glaçons, délogez les glaçons, puis enlevez les amas de glace. Réinstallez le bac à glaçons.
<b>Les glaçons ont un goût inhabituel</b>	Le compartiment congélateur ne fonctionne pas.	Communiquez avec le centre de service à la clientèle.
	Des aliments non scellés peuvent transmettre l'odeur ou le goût.	Jetez les glaçons et nettoyez le bac à glaçons. Reportez-vous à 'Nettoyage intérieur'.
	Le mauvais goût provient de l'eau.	Emballez ou recouvrez les aliments qui dégagent une forte odeur. Remplacez la cartouche de filtre; vous pouvez vous procurer des pièces et accessoires en communiquant avec le centre de service à la clientèle.
<b>Production de glaçons trop lente</b>	La porte pourrait être entrouverte.	Fermez la porte.
	La température du compartiment congélateur est trop élevée.	Réglez la température à un réglage plus froid. Reportez-vous à 'Réglage de la température'.
<b>Glace mouillée/amassée de glace</b>	Le filtre est obstrué.	Remplacez la cartouche de filtre.
	La porte du congélateur est ouverte pendant de longues périodes.	Frappez doucement sur les glaçons pour les déloger, ou si de gros amas de glace se sont formés, videz le bac pour fabriquer de nouveaux glaçons.
	La température ambiante est élevée.	
	Le bac à glaçons a été laissé hors du compartiment congélateur pendant un certain temps.	
	Les glaçons se collent ensemble avec le temps.	
<b>Les glaçons sont décolorés</b>	Le rinçage du filtre à eau n'a pas été effectué.	Reportez-vous au Guide d'installation fourni avec votre appareil pour obtenir plus de détails sur la manière de rincer votre filtre à eau.



## SERVICE ET GARANTIE

---

Pour plus de détails sur la Garantie du fabricant et les coordonnées pour le service, veuillez vous reporter au 'Manuel d'entretien et de garantie' distinct, fourni avec votre réfrigérateur.

Ce produit a été conçu pour une utilisation dans un environnement domestique normal (résidentiel). Il n'est pas conçu pour une utilisation commerciale quelconque. Toute utilisation commerciale affectera la Garantie du fabricant de ce produit.

### Remplir et conserver pour référence ultérieure :

Modèle \_\_\_\_\_

N° de série \_\_\_\_\_

Date d'achat \_\_\_\_\_

Acheteur \_\_\_\_\_

Détaillant \_\_\_\_\_

Ville \_\_\_\_\_

État/Province \_\_\_\_\_

Code postal \_\_\_\_\_

Pays \_\_\_\_\_

## FISHERPAYKEL.COM

© Fisher & Paykel Appliances 2022. Tous droits réservés.

Les modèles illustrés dans ce guide peuvent ne pas être disponibles dans tous les pays et sont sujets à modifications sans préavis.

Les caractéristiques de produit présentées dans ce guide s'appliquent aux modèles et produits spécifiques qui y sont décrits à la date de publication. Dans le cadre de notre politique d'amélioration en permanence de nos produits, ces caractéristiques peuvent être modifiées à tout moment.

Pour les plus récentes informations sur la disponibilité des modèles et des caractéristiques dans votre pays, veuillez visiter notre site Web ou contacter votre détaillant Fisher & Paykel local.

**431062A 09.22**