

FISHER & PAYKEL

**INTEGROITU
KAHVINKEITIN**

MINIMALISTINEN

EB60MSB1- ja EB60MSG1-mallit

MODERNI

EB60DSX1-mallit

KÄYTTÖOPAS

NZ AU UK IE SG

SISÄLTÖ

Turvallisuus ja varoitukset	4
Ennen kuin aloitat	7
Ohjauspaneeli	8
Lisävarusteet	9
Ensimmäinen käyttökerta	10
Kahvinvalmistuksen ohje	17
Maidon höyryttäminen	22
Kuuma vesi	27
Mukautetut juoman asetukset	28
Juomien mukauttaminen	30
Asetukset	31
Automaattinen käynnistys	33
Hoito ja puhdistus	34
Kalkinpoisto	44
Vedensuodatin	47
Häilytykset	49
Vianmääritys	52
Takuu ja huolto	54

Rekisteröinti

Rekisteröi tuotteesi vieraillemalla verkkosivustollamme: fisherpaykel.com/register

TÄRKEITÄ TURVALLISUUSOHJEITA

Turvallisuutesi on meille tärkeää. Noudata seuraavia ohjeita, kun käytät kahvinkeitintä.

Ohjeiden noudattamatta jättäminen voi aiheuttaa sähköiskun, vakavia vammoja, palovammoja, tulipalon tai laitteen vaurioitumisen.

SÄILYTÄ NÄMÄ OHJEET.

⚠ VAROITUS!



Viiltohaavojen vaara

Ole varovainen - jotkin reunat ovat teräviä. Varmaton toiminta saattaa aiheuttaa loukkaantumisen tai viiltohaavoja.

⚠ VAROITUS!



Sähköiskun vaara

Älä kosketa laitetta, kun kätesi ovat märät. Älä kosketa pistotulppaa, kun kätesi ovat märät.

Varmista, että pistorasia on helppopääsyisessä paikassa, jotta laite voidaan tarvittaessa irrottaa pistorasiasta. Irrota laite verkkovirrasta vetämällä pistotulppasta.

Älä koskaan vedä virtajohto, koska virtajohto voi tällöin vaurioitua.

Katkaise laitteen virta kokonaan asettamalla laitteen sivussa oleva pääkatkaisin O-asentoon.

Älä yritä korjata laitetta, jos siinä on vikaa. Katkaise laitteen virta pääkatkaisimella, irrota laite pistorasiasta ja ota yhteyttä asiakaspalveluun.

! VAROITUS!



Kuumia pintoja

Näkyvissä olevat osat voivat kuumeta käytön aikana.

Tämä laite tuottaa kuumaa vettä, ja käytön aikana voi muodostua höyryä.

Älä kosketa kuumaa höyryä tai roiskunutta vettä. Käytä nuppeja ja kädensijoja.

- Tätä laitetta ei ole tarkoitettu sellaisten henkilöiden käytettäväksi (mukaan lukien lapset), joiden fyysiset tai henkiset kyvyt tai aistit ovat rajoittuneita tai joilla ei ole tarvittavaa kokemusta tai tietoa, ellei näiden henkilöiden turvallisuudesta vastuussa oleva henkilö ole opastanut heitä laitteen käytössä.
- Pieniä lapsia on valvottava, jotta he eivät leiki laitteella.
- Laitteen käyttötarkoitus: tämä laite on suunniteltu ja valmistettu valmistamaan kahvia, maitopohjaisia juomia ja kuumaa vettä. Muun käytön katsotaan olevan muuta kuin käyttötarkoituksen mukaista ja siten vaarallista. Valmistaja ei ole vastuussa vahingoista, jotka aiheutuvat laitteen muusta kuin käyttötarkoituksen mukaisesta käytöstä.
- Laitetta ei ole tarkoitettu kaupalliseen käyttöön.
- Laite on tarkoitettu ainoastaan kotitalouksissa käytettäväksi. Laitetta ei ole tarkoitettu käytettäväksi henkilökunnan keittiötiloissa kaupoissa, toimistoissa ja muissa työympäristöissä, maataloilla, bed and breakfast -tyyppisissä ympäristöissä sekä asiakaskäytössä hotelleissa, motelleissa ja muissa vastaavissa ympäristöissä.
- Lämmityselementin pinta on kuuma käytön jälkeinkin ja laitteen ulkopinta saattaa pysyä kuumana useiden minuuttien ajan käytöstä riippuen.
- Puhdista kaikki osat huolellisesti ja ole erityisen varovainen kahvin ja maidon kanssa kosketuksiin joutuvien osien kanssa.
- Lapset eivät saa puhdistaa laitetta ja tehdä sen ylläpitotöitä ilman valvontaa.
- Älä koskaan upota laitetta veteen.
- **HUOMAUTUS:** Laitteen vahingoittumisen välttämiseksi puhdistuksessa ei saa käyttää emäksisiä puhdistusaineita. Käytä pehmeää liinaa ja mietoa pesuainetta.
- Jos pistoke tai sähköjohto on vahingoittunut, riskien välttämiseksi ainoastaan asiakaspalvelu saa vaihtaa sen.
- Laitteet, joissa on irrotettava virtajohto: vältä veden roiskumista virtajohdon liittimeen tai pistorasiaan laitteen takana.
- Laitteet, joissa on irrotettava virtajohto: vältä veden roiskumista virtajohdon liittimeen tai pistorasiaan laitteen takana.
- **VAROITUS:** Laitteet, joissa on lasipintoja: älä käytä laitetta, jos pinnassa on halkeamia.
- Tätä laitetta saavat käyttää vähintään 8-vuotiaat lapset, jos heitä valvotaan tai opastetaan laitteen turvallisessa käytössä ja jos he ymmärtävät siihen liittyvät vaarat. Alle 8-vuotiaat lapset ja lapset, joita ei valvota, eivät saa puhdistaa laitetta ja tehdä sen ylläpitotöitä. Pidä laite ja sen johto alle 8-vuotiaiden lasten ulottumattomissa.
- Laite soveltuu aisteiltaan, fyysisiltä ja henkisiltä kyvyiltään alentuneiden tai kokemukseltaan ja tiedoiltaan rajoittuneiden henkilöiden käyttöön, jos heitä valvotaan tai heidät on perehdytetty laitteen turvalliseen käyttöön ja he ymmärtävät laitteen käyttöön liittyvät vaarat.
- Lasten ei saa antaa leikkiä laitteella.

TURVALLISUUS JA VAROITUKSET

- Irrota laitteen pistoke pistorasiasta aina ennen puhdistusta ja kun laite ei ole käytössä.
- Pidä kaikki pakkausmateriaalit (muovipussit, polystyreeni) pois lasten ulottuvilta.
- TUKEHTUMISVAARA: Laite saattaa sisältää pieniä osia. Joitakin näistä pienistä osista on ehkä purettava puhdistus- ja huoltotoimenpiteiden aikana. Käsittele pieniä osia varovasti ja pidä ne lasten ulottumattomissa.
- Älä tartu kahvinkeittimeen, kun se on kaapin ulkopuolella.
- Älä aseta laitteen päälle nesteitä tai syttyviä tai syövyttäviä aineita sisältäviä astioita. Säilytä kahvin valmistamisessa käytettävät tarvikkeet (esimerkiksi mitta) pidikkeessä. Älä aseta laitteen päälle suuria, liikkeen estäviä esineitä tai epävakaita esineitä.
- Älä käytä laitetta, kun se on vedetty ulos kaapista. Varmista ennen laitteen ulos vetämistä, ettei se ole toiminnassa. Ainoa poikkeus on kahvimyllyn säätö, joka on tehtävä kone ulos vedettynä (katso kohta ”Kahvimyllyn säätö”).
- Käytä vain alkuperäisiä tai valmistajan suosittelemia lisävarusteita ja varaosia.
- Laitetta ei saa sammuttaa kalkinpoiston aikana.
- Huuhtelee kaikki irrotettavat tarvikkeet, jotka voivat joutua kosketuksiin veden tai maidon ja kuuman veden kanssa, kun käytät laitetta ensimmäisen kerran tai jos laitetta ei ole käytetty yli 3 tai 4 päivään.
- Jos laitetta ei ole käytetty yli 3 tai 4 päivään, huuhtelee vesipiiri tämän käyttöohjeen mukaisesti ennen ensimmäisen juoman valmistamista.
- Tee automaattinen puhdistus ja ohjattu huolto huolellisesti aina, kun laite ehdottaa niitä näytöllä tai ohjekirjassa kuvattujen merkkivalojen avulla.
- Älä anna lasten ja eläinten pysähtyä tai viipyä laitteen lähellä, kun se on vedetty ulos kaapista.
- Koneetta ei saa käyttää, kun se on vedetty ulos kaapista.
- Älä jätä konetta ulos kaapista vedetyksi, kun sitä ei tarvita.
- Varmista koneen tiiviys kaapista ulos vedettynä asentamalla kone käyttöohjeen ohjeiden mukaisesti.

ENNEN KUIN ALOITAT

- Varmista, että asentaja on täyttänyt asennusohjeiden lopputarkistuslistan.
- Lue tämä opas ja huomioi erityisesti osio ”Turvallisuus ja varoitukset”.
- Poista kaikki pakkausmateriaalit laitteen sisä- ja ulkopuolelta ja hävitä ne vastuuntuntoisesti. Kierrätä materiaalit, jotka voi kierrättää.
- Kun olet poistanut pakkauksen, varmista, että tuote on täydellinen. Jos laite on vahingoittunut, ota yhteys asiakaspalveluun.
- Laite on testattu tehtaalla kahvilla, joten myllyssä voi olla jäämiä kahvista.
- Suosittelemme mukauttamaan veden kovuuden mahdollisimman pian kohdan ”Veden kovuuden asettaminen” ohjeiden mukaisesti.

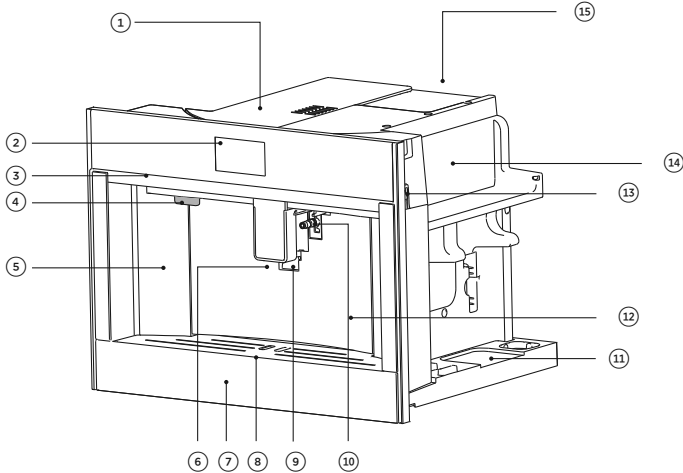

KahvinkeitTIMEN ominaisuudet

- | | |
|--|----------------------------------|
| ① Papyrusäiliö/Jauhetun kahvin suppilo | ⑨ Valo |
| ② Ohjauspaneeli | ⑩ Kuuman veden/höyryn liitäntä |
| ③ Kahvat | ⑪ Lisävarusteiden säilytyspaikka |
| ④ Valmiustilapainike | ⑫ Vesisäiliö (sisäinen) |
| ⑤ Porosäiliö | ⑬ Päävirtakatkaisin |
| ⑥ Kahvin annosteluuttimet | ⑭ Kupinlämmitin |
| ⑦ Alempi ovipaneeli | ⑮ Virtapistoke |
| ⑧ Tippuvesiallas | |

OHJAUSPANEELI

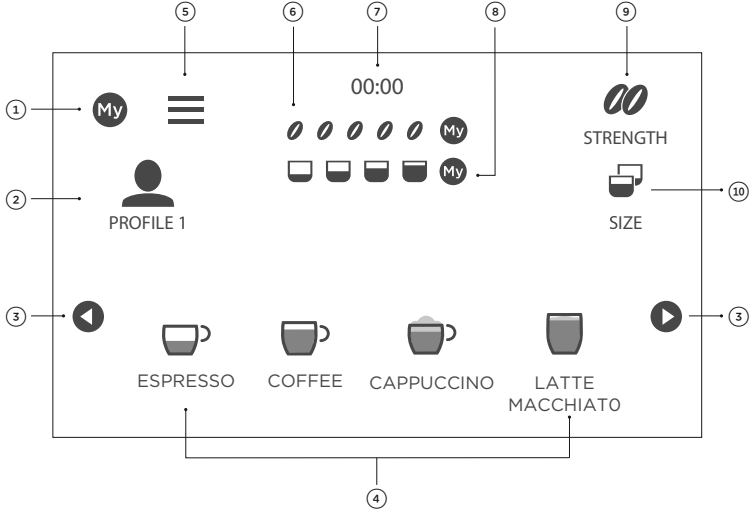

Ohjauspaneelin ominaisuudet

- | | |
|---------------------------|---------------------|
| ① My (Oma) -valikko | ⑥ Kahvin vahvuus |
| ② Mukautettavat profiilit | ⑦ Kello |
| ③ Vieritysnuolet | ⑧ Kahvin koko |
| ④ Juoman valinta | ⑨ Vahvuuden valinta |
| ⑤ Asetukset-valikko | ⑩ Koon valinta |

Kosketuspainikkeiden käyttäminen

Kahvinkeitintä käytetään kosketuspainikkeiden ja näytön avulla. Käytä näppäimistöä siirtymiseen toimintojen ja asetusten välillä painamalla sormenpään alapinnalla, ei sormen kärjellä. Säätimet reagoivat kosketukseen, joten niitä ei tarvitse painaa.

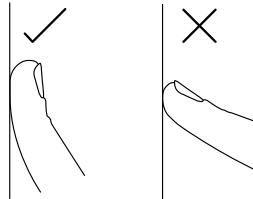

LISÄVARUSTEET



Veden kovuuden
ilmaisinpaperi
(toimitetaan painetun
turvallisuusoppaan
mukana)

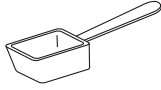

Mitta
jauhetulle
kahville



Kalkinpoistoaine

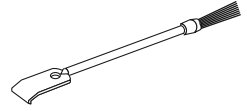

Puhdistusharja



Vedenpehmen-
ninsuodatin

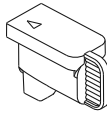

Liitossuuttimen
suojus

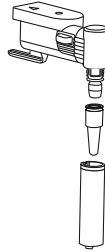

Höyryputki/
Kuuman veden
suutin

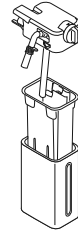

Maitosäiliö

ENSIMMÄINEN KÄYTTÖKERTA

Kielen asettaminen

Kieli on valittava, kun laite käynnistetään ensimmäisen kerran tai sähkökatkon jälkeen.

1

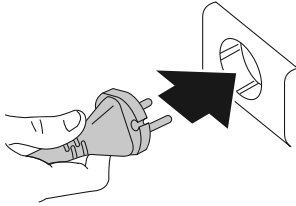

Kytke laite verkkovirtaan.

2

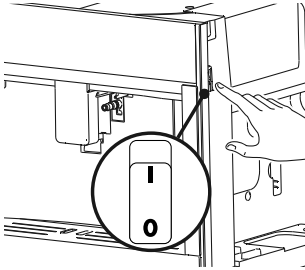

Varmista, että laitteen sivussa oleva päävir-
takatkaisin on kytketty päälle.

3

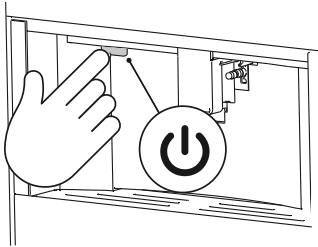



Kytke kahvinkeitin päälle painamalla .

HEATING UP UNDERWAY PLEASE WAIT
(Lämmitys käynnissä, odota) tulee
näyttöön.

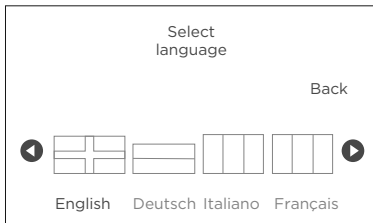
4



Kosketa  tai , kunnes haluamaasi
kieltä vastaava lippu tulee näyttöön.
Valitse koskettamalla lippua.

ENSIMMÄINEN KÄYTTÖKERTA

Vesisäiliön täyttäminen

Täytä vesisäiliö ennen kahvin valmistamista. Saat parhaan tuloksen, kun täytät säiliön päivittäin tuoreella vedellä.

1

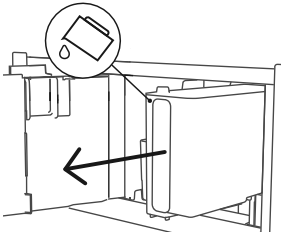

Avaa luukku vetämällä kahvin annostelijaa eteenpäin.
Irrota vesisäiliö.

2

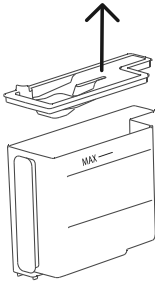

Irrota kansi.

3

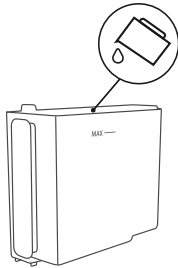

Täytä tuoreella vedellä **MAX**-merkkiin asti ja aseta kansi takaisin paikalleen.

4

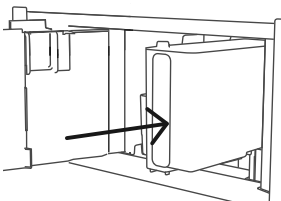

Aseta vesisäiliö takaisin kahvinkeittimen sisään ja sulje kansi.

ENSIMMÄINEN KÄYTTÖKERTA

Vesipiirin valmistelu

Kun täytät vesisäiliön ensimmäisen kerran, myös vesipiiri on valmisteltava.

5

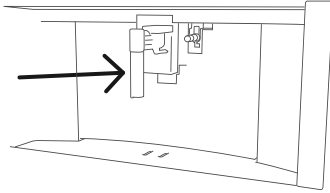

Liitä kuuman veden suutin laitteeseen.

6

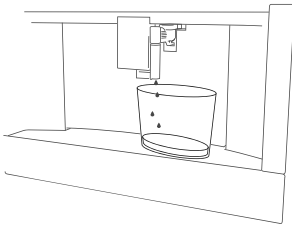

Aseta höyryputken alle astia tippuvaa vettä varten.

Aloita vesipiirin täyttö painamalla ✓-painiketta. Vettä virtaa höyryputken läpi, kunnes piiri on täysi.

- Kun laitetta käytetään ensimmäisen kerran, vesipiiri on tyhjä ja laitteesta saattaa kuulua ääniä. Ääni vähenee piirin täytyessä.
- Laitteesi suorituskyvyn parantamiseksi suosittelemme vedenpehmenninsuodattimen asentamista. Jos mallissa ei ole suodatinta, voit tilata sen asiakaspalvelusta.

ENSIMMÄINEN KÄYTTÖKERTA

Kahvinkeitin kytkeminen päälle

Kun kahvinkeittimeen on kytketty virta, se tekee automaattisesti esilämmitys- ja huuhtelujakson.

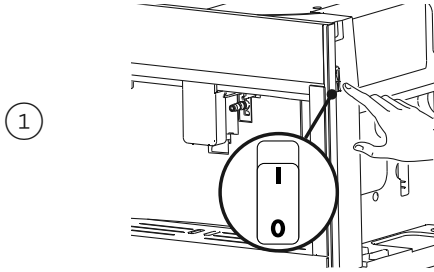

Varmista, että laitteen sivussa oleva päävirtakatkaisin on kytketty päälle.

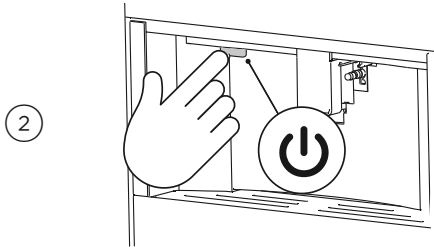

Kytke kahvinkeitin päälle painamalla .

HEATING UP UNDERWAY PLEASE WAIT
(Lämmitys käynnissä, odota) tulee näyttöön.

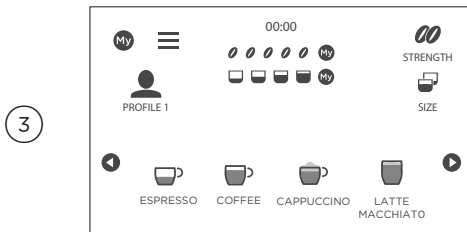

Esilämmityksen ja huuhtelun jälkeen näyttö palaa aloitusnäyttöön.

Kahvinkeitin on nyt käyttövalmis.

Huuhtelun aikana kahvisuuttimesta tulee kuumaa vettä, joka valuu alla olevaan tippuvesialtaaseen. Älä vie käsiäsi suuttimen lähelle, jotta kädet eivät joudu kosketuksiin veden kanssa.

ENSIMMÄINEN KÄYTTÖKERTA

Kahvinkeitin virran sammuttaminen

Kun kahvinkeitin on sammutettu, laite tekee automaattisesti huuhtelujakson.

Varmista puhdistussanomakehotteiden näkyminen näytössä aikataulun mukaisesti jättämällä kahvinkeitin valmiustilaan.

Jos et käytä kahvinkeitintä pitkään aikaan, katkaise laitteesta virta painamalla päävirtakatkaisinta.

Älä koskaan paina päävirtakatkaisinta, kun laite on käynnissä.

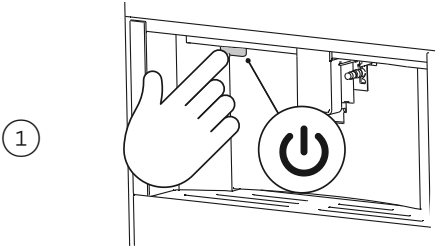

Aseta kahvinkeitin valmiustilaan painamalla **⏻**-painiketta.

TURNING OFF, PLEASE WAIT (Sammutetaan, odota) tulee näyttöön.

Laite tekee huuhtelujakson ennen virran katkaisemista.

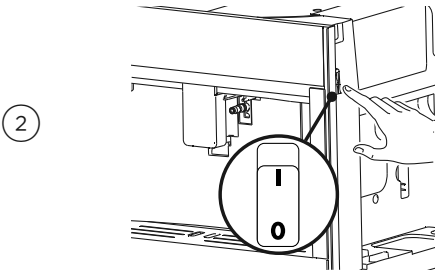

Kun huuhtelujakso on päättynyt, paina laitteen sivussa olevaa päävirtakatkaisinta.

ENSIMMÄINEN KÄYTTÖKERTA

Veden kovuuden mittaaminen ja asettaminen

Kahvinkeitin mukana toimitetaan turvaoppaan etukannessa oleva veden kovuuden indikaattoripaperi, jolla voit testata kotisi hanaveden kovuuden. Indikaattoripaperi löytyy käyttöoppaan avulla.

Saat parhaat tulokset asettamalla veden kovuustason ennen kahvin ensimmäistä valmistamiskertaa.

Veden kovuuden mittaaminen

1

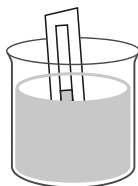



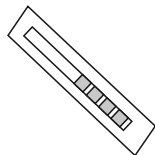

Poista indikaattoripaperi pakkauksestaan. Upota paperi kokonaan vesilasiin 1 sekunnin ajaksi.

2



Poista paperi ja ravista hieman. Anna paperin kehittyä 1 minuutin ajan. Paperin punaisten ruutujen määrä ilmaisee veden kovuuden.

Veden kovuustaso

	VAHVUUS
	Taso 1 (pehmeä vesi)
	Taso 2 (kovahko vesi)
	Taso 3 (kova vesi)
	Taso 4 (erittäin kova vesi)

ENSIMMÄINEN KÄYTTÖKERTA

Veden kovuuden asettaminen

Kun olet mitannut kotisi hanaveden kovuuden, voit joutua säätämään veden kovuustasoa kahvinkeittimessä.

Oletusasetus on taso 4.

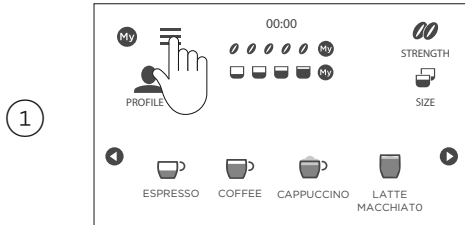

Siirry asetusvalikkoon koskettamalla ☰.

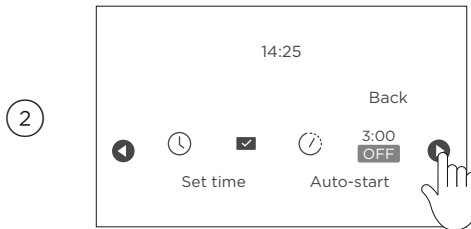

Vieritä **WATER HARDNESS** (Veden kovuus) -asetuksen kohdalle koskettamalla ◀ tai ▶.

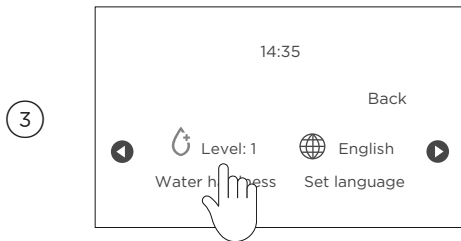

Voit muuttaa valittua tasoa koskettamalla **WATER HARDNESS** (Veden kovuus), kunnes haluamasi taso näkyy näytössä.

Vahvista ja palaa aloitusnäyttöön koskettamalla **BACK** (Takaisin).

KAHVINVALMISTUKSEN OHJE

Saat parhaan tuloksen valmistelemalla kahvinkeitin ennen sen käyttöä. Tee 4-5 kupillista kahvia, kunnes laite alkaa tuottaa tasaista tulosta. Kahvinkeitin valmistelun aikana kuuluva kiehuva veden ääni on normaali. Tämän äänen pitäisi vähentyä, kun olet tehnyt muutaman kahvin.

Voit valmistaa kahvia joko kokonaisista pavuista tai jauhetusta kahvista. Voit valmistaa kerralla enintään kaksi kahvia kokonaisista pavuista tai yhden kupin kerrallaan jauhetusta kahvista.

Saat kahviisi enemmän cremaa säätämällä annostelijan korkeuden mahdollisimman lähelle kuppia.







Näin saat kuumemman kahvin

- Tee huuhtelujakso valitsemalla asetusvalikosta **RINSING** (Huuhtelu) -toiminto.
- Lämmitä kupit kuumalla vedellä (katso kohta "Kuuma vesi").
- Nosta kahvin lämpötilaa asetusvalikossa (katso kohta "Asetukset").

Kahvin vahvuus





Säädä kahvin vahvuus haluamaksesi.

Valitse haluamasi vahvuus painamalla **STRENGTH** (Vahvuus) -painiketta.

	VAHVUUS
	Erittäin mieto
	Mieto
	Normaali
	Vahva
	Erittäin vahva
	Mukautettu vahvuus (jos ohjelmoitu)
	Valmiiksi jauhettu kahvi

Kahvin koko

Valitse haluamasi kahvin koko painamalla **SIZE** (Koko) -painiketta.

	KOKO
	Pieni
	Normaali
	Suuri
	Erittäin suuri
	Mukautettu koko (jos ohjelmoitu)

Kokonaisten kahvipapujen käyttö

Jos käytät kokonaista jauhamattomia kahvipapuja, täytä papusäiliö ennen kahvin valmistamista. Jos säiliö on tyhjä, **FILL BEANS CONTAINER** (Täytä papusäiliö) tulee näyttöön.

Älä käytä vihreitä, karamellisoituja tai sokeroituja kahvipapuja, koska ne voivat tarttua kahvimyilyyn ja vahingoittaa sitä.

1

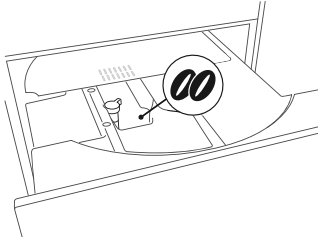

Vedä kahvinkeitin ulos. Avaa papusäiliön kansi ja lisää kahvipapuja.

Sulje kansi ja työnnä kahvinkeitin takaisin paikalleen.

2

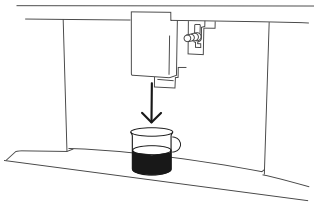

Aseta kuppi kahvin annostelijan alle ja säädä annostelijan korkeutta.

3

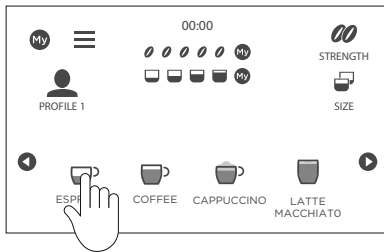

Selaa kahvalintoja koskettamalla ◀ tai ▶. Valitse haluamasi kahvi koskettamalla sitä.

4

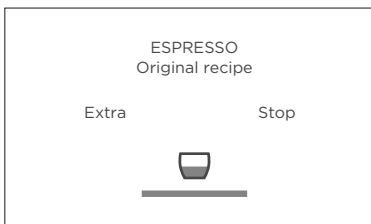

Kahvisi valmistetaan.

Kun kahvi on valmis, näyttö palaa aloitusnäyttöön.

KAHVINVALMISTUKSEN OHJE

Valmiiksi jauhetun kahvin käyttäminen

Jos käytät valmiiksi jauhettua kahvia, sinun on lisättävä kahvia joka kerta, kun valmistat kahvia. Varmista ennen jauhetun kahvin lisäämistä, ettei suppilo ole tukossa.

Älä koskaan lisää jauhettua kahvia, kun laitteen virta on katkaistu.

Käytä enintään yksi mitta kahvia. Muussa tapauksessa suppilo voi tukkeutua.

1

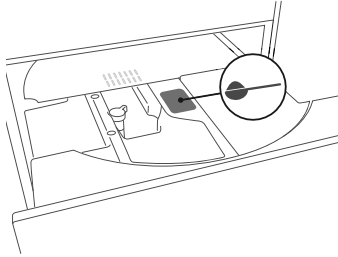

Vedä kahvinkeitin ulos. Avaa ensin säiliön kansi ja sitten suppilon kansi.

Lisää yksi mitta jauhettua kahvia.

Sulje kansi ja työnnä kahvinkeitin takaisin paikalleen.

2

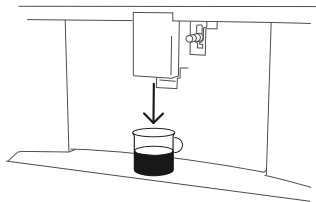

Aseta kuppi kahvin annostelijan alle ja säädä annostelijan korkeutta.

3

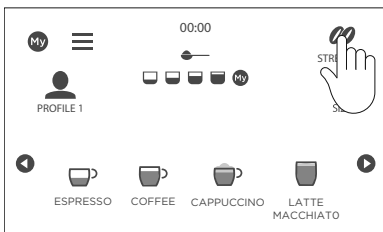

Kosketa **STRENGTH** (Vahvuus) **00** useita kertoja, kunnes **☉** näkyy näytössä.

4

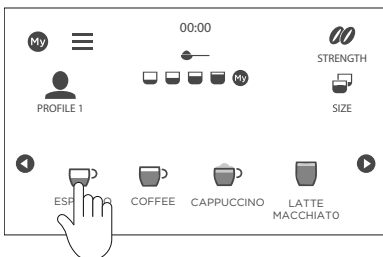

Valitse kahvi ja aloita koskettamalla.

KAHVINVALMISTUKSEN OHJE

Jos käytät jauhettua kahvia pitkän kahvin valmistamiseen, sinun on ehkä lisättävä ylimääräinen mitallinen kahvia juoman annostelun aikana.

1

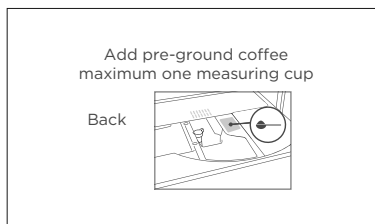

Annostelun puolivälissä näyttöön tulee **ADD PRE-GROUND COFFEE, MAXIMUM ONE MEASURE** (Lisää jauhettua kahvia, enintään yksi mitta).

2

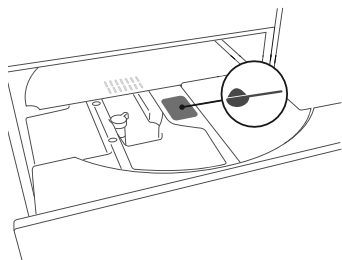

Vedä kahvinkeitin ulos ja lisää yksi mitta jauhettua kahvia.

Sulje kansi ja työnnä kahvinkeitin takaisin paikalleen.

Kahvin annostelu jatkuu.

Peruuttaminen

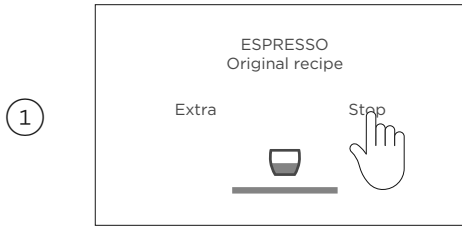

Voit pysäyttää toiminnan milloin tahansa koskettamalla **STOP** (Pysäytä).

Lisääminen



Lisää kahvia valitsemalla kahvin annostelun lopussa **EXTRA** (Lisää). Paina **CANCEL** (Peruuta), kun haluttu määrä on annosteltu.

Kahvimyllyn säätäminen

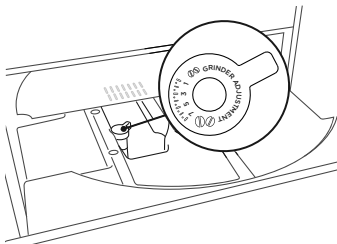

Oletusasetuksen mukaan kahvimylly on säädetty valmistamaan kahvia oikein, eikä sitä tarvitse säätää ennen käyttöä.

Jos kahvi on liian laihaa, crema ei ole riittävä tai kahvi valmistuu liian hitaasti (tippa kerrallaan) ensimmäisten juomien valmistumisen jälkeen, voit korjata sen jauhatuksen säätövalitsimella.

- Jauhatuksen säätökierrosta saa kääntää vain kahvimyllyn toimiessa kahvin valmistuksen alkuvaiheessa.
- Jos kahvia annostellaan liian hitaasti tai sitä ei annostella lainkaan, käännä yksi askel myötäpäivään kohti numeroa 7.
- Jos haluat täyteläisemmän kahvin, jossa on enemmän cremaa, käännä yksi askel vastapäivään kohti numeroa 1.
- Käännä valitsinta säädön aikana enintään yksi askel kerrallaan.
- Nämä säädöt vaikuttavat vasta vähintään kahden kahvikupillisen valmistuksen jälkeen. Jos tämä säätö ei tuota haluttua tulosta, toista toimenpide ja säädä valitsin seuraavaan asentoon.

MAIDON HÖYRYTTÄMINEN

Maidon höyryttäminen

Cappuccinoa, lattea ja muita maitopohjaisia juomia voi valmistaa höyryttämällä maitoa automaattisesti maitosäiliölisäosan avulla tai manuaalisesti höyryputkella.



Saat parhaan tuloksen käyttämällä kylmää rasvatonta maitoa noin 5 °C:n lämpötilassa. Mitä lämpimämpää maito on, sitä vähemmän vaahtoa muodostuu.

Maidon höyryttäminen automaattisesti

- Maitosäiliölisäosan avulla voit valmistaa automaattisesti cappuccinoa, lattea ja muita maitopohjaisia juomia.
- Älä säilytä maitosäiliötä lämpimässä jääkaapin ulkopuolelle pitkiä aikoja.
- Puhdista aina maitosäiliön kansi ja liitossuutin kohdissa ”Maitosäiliön puhdistus” ja ”Höyryputken puhdistus” kuvatulla tavalla maidon huonon vaahtoutumisen tai suurten kuplien muodostumisen välttämiseksi.
- Jos **ENERGY SAVING** (Virransäästö) -tila on käytössä, maidon kuumennus saattaa alkaa vasta muutaman sekunnin viipeen jälkeen.

Vaahdon tason säätäminen

Säädä maitopohjaisen kahvin valmistuksessa tuotettavan vaahdon määrää maitosäiliön kannessa olevalla vaahdon säätövalitsimella. Noudata alla olevan taulukon suosituksia:

VALITSIMEN ASENTO	VAAHTO	SUOSITELTAVA KÄYTTÖ
	Ei mitään	Latte / kuuma maito
	Pienin	Latte tai macchiato
	Suurin	Cappuccino

MAIDON HÖYRYTTÄMINEN

Maitosäiliön täyttäminen

1

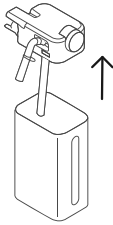

Irrota maitosäiliön kansi.

2

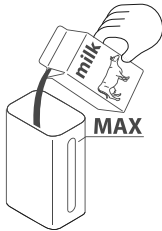

Täytä maitosäiliöön riittävä määrä maitoa. Täytä enintään säiliössä olevaan **MAX**-merkkiin asti. Kukin säiliön sivussa oleva merkintä vastaa noin 100 ml maitoa.

3

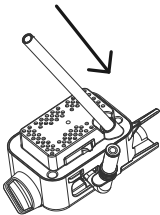

Varmista, että maidon imuputki on asetettu oikein maitosäiliön kannen pohjaan. Aseta maitosäiliön kansi takaisin paikalleen.

4

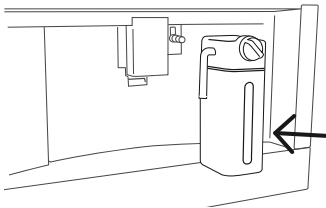

Irrota höyryputki, jos se on kiinnitetty. Kiinnitä maitosäiliö höyryputken liitännään. Paina säiliötä, kunnes se napsahtaa paikalleen.

MAIDON HÖYRYTTÄMINEN

Maitopohjaisten kahvien valmistus automaattisesti

1

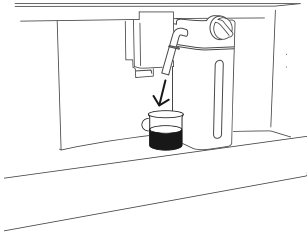

Täytä maitosäiliö ja kiinnitä se.
Aseta kuppi niin, että se on sekä kahvin
annostelijan että maitosuuttimen alla.
Säädä maitosuuttimen pituutta tarvittaessa.

2

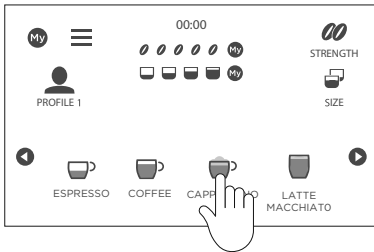

Valitse haluamasi juomavaihtoehto.

3

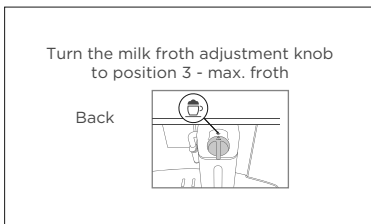

Käännä maitosäiliön kannen valitsin
vastaavan juomavaihtoehtodn kohdalle.
Vahvista koskettamalla ✓.

MAIDON HÖYRYTTÄMINEN

Peruuttaminen

1

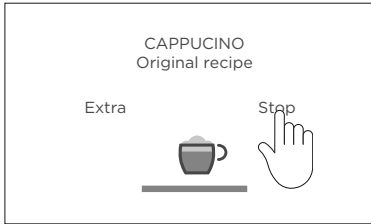

Poistu juoman valinnasta koskettamalla **BACK** (Takaisin) .

Voit pysäyttää toiminnan milloin tahansa koskettamalla **STOP** (Pysäytä).

Lisääminen

1



Lisää kahvia valitsemalla kahvin annostelun lopussa **EXTRA** (Lisää). Paina **STOP** (Pysäytä), kun haluttu määrä on annosteltu.

MAIDON HÖYRYTTÄMINEN

Maidon höyryttäminen manuaalisesti

- Käytä höyryputkilisäosaa cappuccinojen, latten ja muiden maitopohjaisten juomien valmistukseen.
- Valitse sopivan kokoinen astia. Maidon tilavuus kaksinkertaistuu tai kolminkertaistuu, kun se höyrytetään.
- Saat parhaan tuloksen käyttämällä kylmää rasvatonta maitoa noin 5 °C:n lämpötilassa. Mitä lämpimämpää maito on, sitä vähemmän vaahtoa muodostuu.
- Saat paksumman vaahdon pyörittämällä säiliötä hitaasti ylöspäin suuntautuvasti.
- Puhdista suutin aina ohjeiden mukaisesti, jotta maito vaahtoutuu hyvin eikä suuria kuplia muodostu.
- Höyryputkea voidaan käyttää myös veden lämmittämiseen.

Älä jätä laitetta ilman valvontaa höyryn tuoton aikana. Roiskeiden aiheuttamien palovammojen välttämiseksi höyryn syöttö on aina lopetettava, ennen kuin poistat nesteellä täytetyn säiliön.

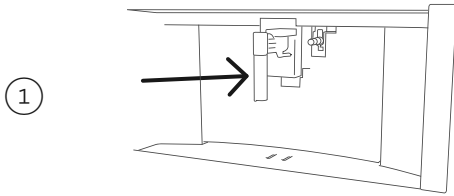

Varmista, että höyryputki on kiinnitetty kahvinkeittimeen oikein.

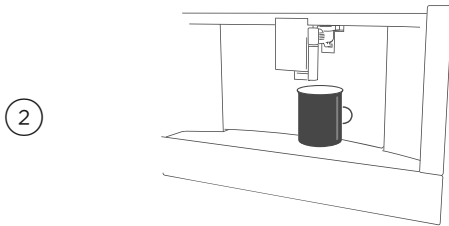

Täytä säiliö maidolla tai vedellä ja upota suutin nesteeseen.

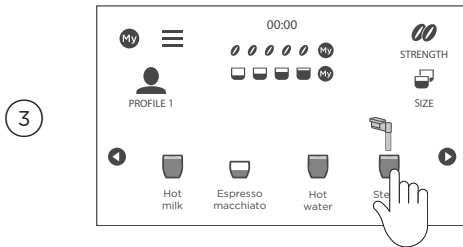

Valitse juomavaihtoehdoista **STEAM** (Höyry). Höyryn annostelu ja nesteen lämmittäminen alkaa muutaman sekunnin kuluttua.

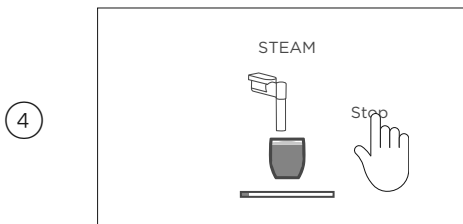

Kun haluttu lämpötila tai vaahdon taso on saavutettu, pysäytä koskettamalla **STOP** (Pysäytä).

KUUMA VESI

Kuuman veden annostelu

Annostele kuumaa vettä höyryputkella.

Laitetta on valvottava kuuman veden annostelun aikana.

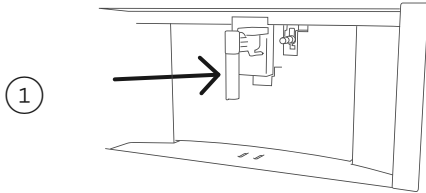

Varmista, että höyryputki on kiinnitetty kahvinkeittimeen oikein.

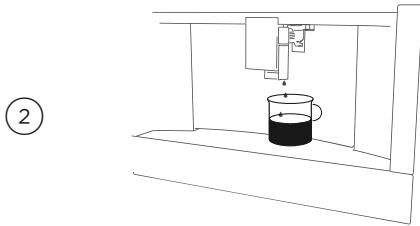

Aseta astia putken alle. Aseta se roiskeiden välttämiseksi mahdollisimman lähelle.

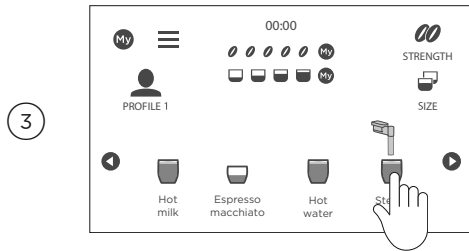

Valitse juomavaihtoehdoista **HOT WATER** (Kuuma vesi).

Kuuman veden annostelu suuttimesta alkaa ja se loppuu automaattisesti.

Peruuttaminen

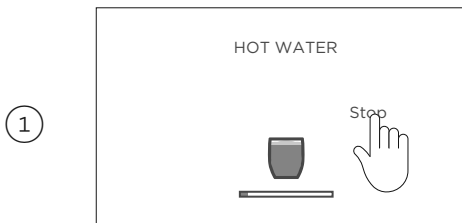

Voit pysäyttää toiminnan milloin tahansa koskettamalla **STOP** (Pysäytä).

MUKAUTETUT JUOMAN ASETUKSET

Juomia voidaan mukauttaa muuttamalla tuotettavan kahvin vahvuutta ja kokoa. Voit tallentaa mukautettuja juomien asetuksia enintään kuudelle **MY** (Oma) -profiilille.

Valitse **GUEST** (Vieras), jos haluat tehdä juomia oletusasetuksilla.

Profiilin valitseminen

1

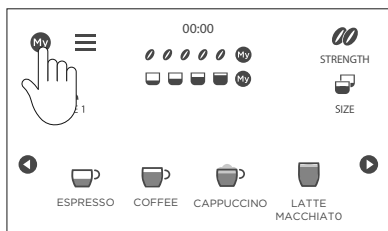

Paina **MY**

2

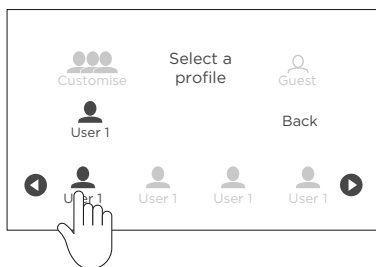

Valitse haluamasi profiili ja palaa sitten aloitusnäyttöön painamalla **BACK** (Takaisin).

Voit nyt muokata valitun profiilin juoma-asetuksia.

MUKAUTETUT JUOMAN ASETUKSET

Profiilin mukauttaminen

Varmista, että mukautettava profiili on aktiivinen. Käytössä oleva profiili näkyy aloitusnäytössä.

1

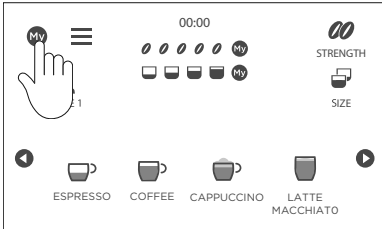

Paina aloitusnäytössä **MY** (Oma) -painiketta.

2

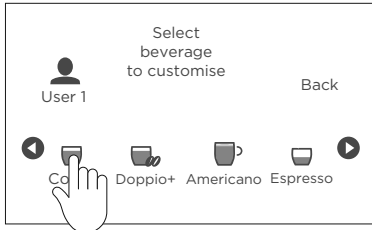

Valitse mukautettava juoma.
Vastaavien lisävarusteiden on oltava asennettuina.

3

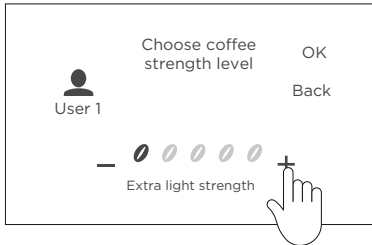

Valitse haluamasi kahvin vahvuus ja paina sitten **OK**.

4

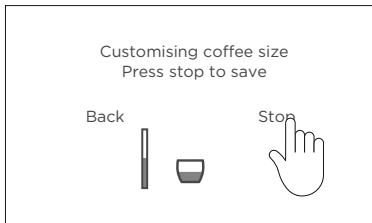

Valitse haluamasi kahvikoko ja haluamasi maitomäärä maitopohjaisille juomille.
Paina **STOP** (Pysäytä), kun haluttu määrä on annosteltu.

5

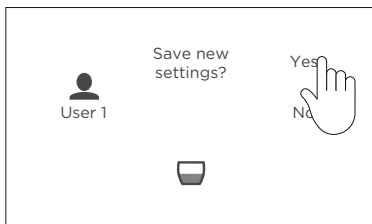

Tallenna uudet asetukset painamalla **YES** (Kyllä) ja siirry sitten aloitusnäyttöön valitsemalla **OK**.

JUOMIEN MUKAUTTAMINEN

Mukautetut juomakoot

JUOMA	VAKIO	MUKAUTETTU
	ml	ml
Espresso	40	20-80
Pitkä	160	115-250
Kahvi	180	100-240
Kaksoisespresso	120	80-180
Kuuma vesi	250	20-420

ASETUKSET

Asetusvalikossa voit

- huuhdella kahvisuuttimet vedellä
- poistaa kalkin kahvinkeitimestä
- asentaa tai vaihtaa vedensuodattimen
- tarkastella mukautettuja juoma-asetuksia ja palauttaa oletusasetukset
- vaihtaa ajan
- asettaa **AUTO START** (Automaattinen käynnistys) -ajan, jos haluat käynnistää laitteen tiettyyn aikaan joka päivä
- asettaa **AUTO OFF** (Automaattinen sammutus) -ajan, jos haluat sammuttaa laitteen tietyn ajan kuluttua
- kytkeä kupinlämmittimen päälle tai pois päältä
- vähentää energiankulutusta ottamalla **ENERGY SAVING** (Virransäästö) -toiminnon käyttöön tai poistamalla sen käytöstä
- säättää kahvin valmistuksessa käytettävän veden lämpötilaa
- säättää veden kovuuden asetusta
- vaihtaa näytön kielen
- ottaa äänet käyttöön tai poistaa ne käytöstä
- sytyttää tai sammuttaa kahvin merkkivalot
- säättää näytön taustaa
- ottaa **DEMO MODE** (Esittelytila) -tilan käyttöön tai poistaa sen käytöstä (vain huoltoa varten)
- palauttaa kaikki asetuksen alkuperäisiin tehdasasetuksiin
- tarkastella laitteen tilastotietoja.

Asetusten muuttaminen

1

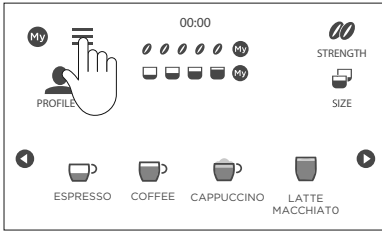

Siirry asetusvalikkoon koskettamalla ☰.

2

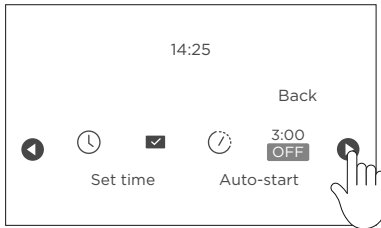

Siirry haluamaasi asetukseen koskettamalla ◀ tai ▶.

3



Säädä asetusta koskettamalla tai ota se käyttöön tai poista se käytöstä valitsemalla ✓.

4

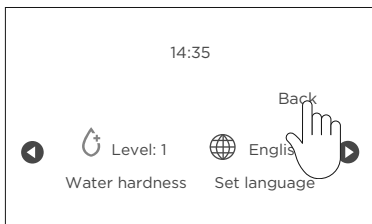

Poistu valikosta ja palaa aloitusnäyttöön koskettamalla **BACK** (Takaisin).

AUTOMAATTINEN KÄYNNISTYS

Automaattinen käynnistys

AUTO START (Automaattinen käynnistys) -toiminnon avulla voit asettaa laitteen olemaan valmis tiettyyn aikaan päivästä (esimerkiksi aamulla), jotta laite on heti käyttövalmis.

AUTO START (Automaattinen käynnistys) -toiminnon käyttäminen edellyttää, että aika on asetettu oikein.

Jos verkkovirta katkeaa, **AUTO START** (Automaattinen käynnistys) peruutetaan.

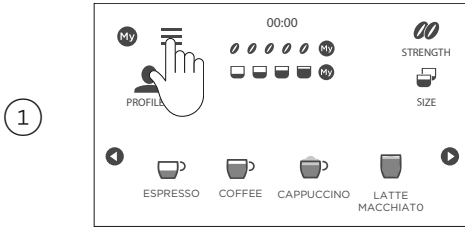

Siirry asetusvalikkoon painamalla ☰.

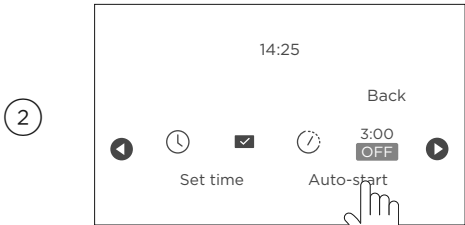

Kosketa ⏪ tai ⏩, kunnes teksti **AUTO START** (Automaattinen käynnistys) tulee näyttöön.

Valitse **AUTO START** (Automaattinen käynnistys).

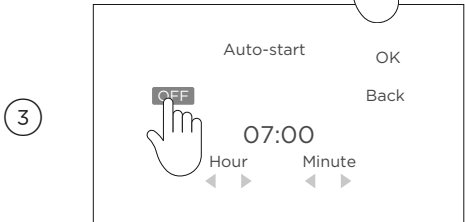

Ota **AUTO START** (Automaattinen käynnistys) käyttöön valitsemalla **OFF** (Pois) ja määritä sitten kellonaika. Kahvinkeitin käynnistyy ja tekee esilämmityksen automaattisesti asetettuun aikaan.

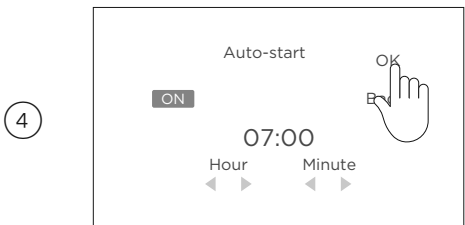

Vahvista painamalla **OK** ja poistu sitten asetusvalikosta painamalla **BACK** (Takaisin).

Peruuttaminen

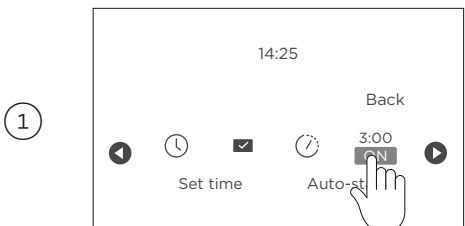

Avaa asetusvalikko ja valitse **AUTO START** (Automaattinen käynnistys).

Poista **AUTO START** (Automaattinen käynnistys) käytöstä koskettamalla **ON** (Päälle) ja poistu sitten koskettamalla **BACK** (Takaisin).

- Älä käytä kahvinkeittimen puhdistamiseen liuottimia, hankaavia puhdistusaineita tai alkoholia.
Laitteen puhdistamiseen ei tarvitse käyttää kemikaaleja.
- Maitosäiliö on laitteen ainoa osa, jonka saa pestä astianpesukoneessa.
- Älä käytä metalliesineitä kahvijäämien poistamiseen, koska ne voivat naarmuttaa metalli- tai muovipintoja.

Porosäiliön ja tippuvesialtaan tyhjentäminen

Kun porosäiliö on täynnä, se on tyhjennettävä ja puhdistettava ennen laitteen käytön jatkamista. Vaikka porosäiliö ei olisi täynnä, se on silti tyhjennettävä ja puhdistettava säännöllisesti. Suosittelemme, että tämä tehdään muutaman päivän välein.

Tyhjentäminen

1

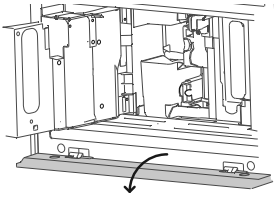

EMPTY GROUNDS CONTAINER (Tyhjennä porosäiliö) tulee näyttöön.

Avaa luukku ja laske oven alapaneeli alas, jotta pääset käsiksi tippuvesialtaaseen ja porosäiliöön.

2

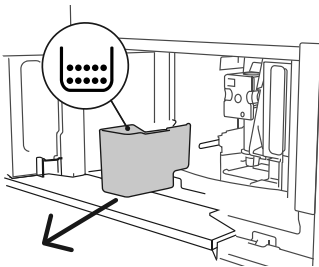

Poista porosäiliö, tyhjennä ja puhdista se. Varmista, että kaikki kahvijäämät on poistettu puhdistamalla kaapimella tai mukana toimitetulla harjalla.

Aseta tippuvesiallas ja porosäiliö takaisin paikalleen ja sulje laitteen luukku.

Tippuvesialtaan tyhjentäminen

Tippuvesialtaassa on punainen tason ilmaisin. Kun ilmaisin työntyy ulos, allas on tyhjennettävä ja puhdistettava. Jos käyttöä jatketaan, vettä saattaa valua altaasta.

1

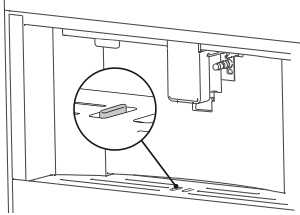

Tarkista tippuvesiallas. Jos punainen ilmaisin työntyy ulos, allas on tyhjennettävä.

2

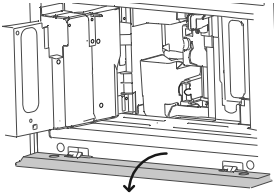

Avaa luukku ja laske oven alapaneeli alas, jotta pääset käsiksi tippuvesialtaaseen ja porosäiliöön.

3

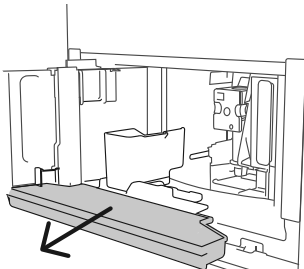

Irrota tippuvesiallas ja porosäiliö, tyhjennä ja puhdista ne.

Tippuvesiallasta irrotettaessa myös porosäiliö on tyhjennettävä, vaikka siinä olisi vain vähän poroja. Muussa tapauksessa säiliö saattaa täytyä odotettua nopeammin seuraavalla käyttökerralla.

Kahvinkeitin sisäpuolen puhdistus

Katkaise laitteesta virta (katso kohta ”Kahvinkeitin virran sammuttaminen”) ja irrota virtajohto pistorasiasta ennen laitteen sisäosien puhdistusta. Älä koskaan upota laitetta veteen.

Tarkista säännöllisesti (noin kerran kuukaudessa), ettei laitteen sisäpuoli ole likainen. Porosäiliö ja tippuvesiallas on irrotettava kahvinkeitin sisäosien tarkistamista varten.

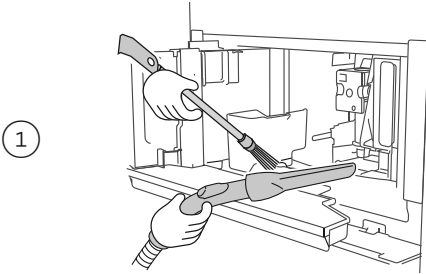

Poista tarvittaessa kahvijäämät mukana toimitetulla harjalla ja sienellä. Poista loput jäämät pölynimurilla.

Jauhetun kahvin supilon puhdistus

Tarkista säännöllisesti (noin kerran kuukaudessa), ettei jauhetun kahvin suppilo ole tukossa. Poista tarvittaessa kahvijäämät mukana toimitetulla harjalla.

Vesisäiliön puhdistus

Puhdista vesisäiliö säännöllisesti (noin kerran kuukaudessa) tai aina, kun vaihdat vedenpehmeninsuodattimen (jos asennettu).

Puhdista kostealla liinalla ja astianpesuaineella ja huuhtelee huolellisesti ennen täyttämistä ja asettamista takaisin laitteeseen.

Jos vedensuodatin on asennettu, irrota se ja huuhtelee se puhtaalla juoksevalla vedellä. Vaihtamisen jälkeen laitetta on käytettävä kerran suodattimen aktivoimiseksi.

Kahvisuuttimien puhdistus

1

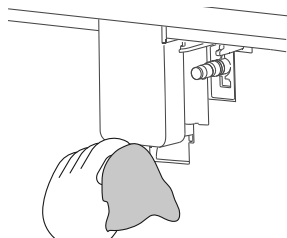

Puhdista kahvisuuttimet säännöllisesti sienellä tai liinalla.

2

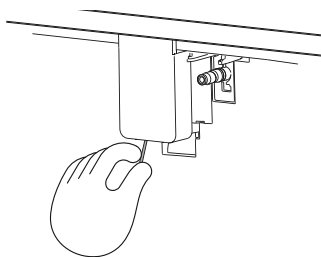

Tarkista, että kahvisuuttimien reiät eivät ole tukossa. Poista kahvijäämät tarvittaessa hammastikulla.

Uuttoyksikön puhdistaminen

Uuttoyksikkö on puhdistettava vähintään kerran kuukaudessa.

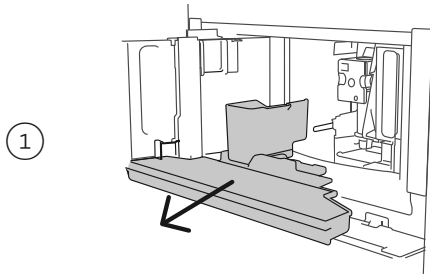

Irrota tippuvesiallas ja porosäiliö.

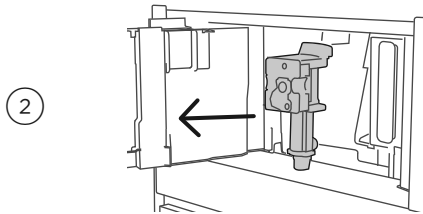

Paina uuttoyksikön kahta värillistä vapautuspainiketta sisäänpäin ja irrota vetämällä.

Liota uuttoyksikköä vedessä noin viisi minuuttia ja huuhtelee.

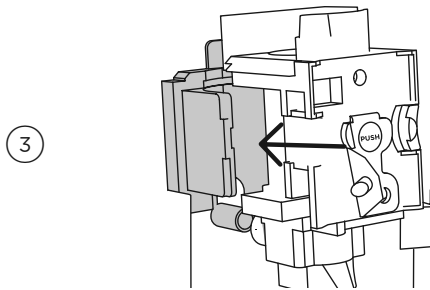

Aseta uuttoyksikkö takaisin puhdistuksen jälkeen työntämällä se sisäiseen tukeen ja pohjassa olevaan tappiin. Paina sitten **PUSH** (Paina) -symboli kokonaan sisään, kunnes yksikkö napsahtaa paikalleen.

Aseta tippuvesiallas ja porosäiliö takaisin paikalleen.

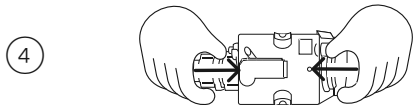

Jos uuttoyksikön asettaminen takaisin paikalleen on vaikeaa, sitä on ehkä säädettävä hieman painamalla sitä ylhäältä ja alhaalta.

- Uuttoyksikköä ei saa poistaa, kun laitteeseen on kytketty virta. Älä yritä poistaa uuttoyksikköä väkisin.
- Älä käytä astianpesuainetta uuttoyksikön puhdistamiseen, sillä se poistaa männän sisällä olevan voiteluaineen.
- Varmista, että kaksi vapautuspainiketta on napsahdanut takaisin paikoilleen, kun asetat infuusioyksikköä takaisin paikoilleen.

HOITO JA PUHDISTUS

Maitosäiliön puhdistus

Pura ja puhdista maitosäiliön osat aina, kun täytät maitosäiliön.

Pese kaikki osat huolellisesti kuumalla vedellä ja astianpesuaineella. Kaikki osat lämpökotelo lukuun ottamatta ovat konepesun kestäviä.

Puhdista höyryn liitossuutin aina, kun täytät maitosäiliön, ja poista mahdolliset maitojäämät puhdistamalla suutin sienellä.

Kun valmistat useita cappuccinoja tai maitopohjaisia kahveja, puhdista maitosäiliö, kun olet valmistellut viimeisen juoman.

Lämpökotelo ei saa täyttää vedellä eikä upottaa veteen. Puhdista ainoastaan kostealla liinalla.

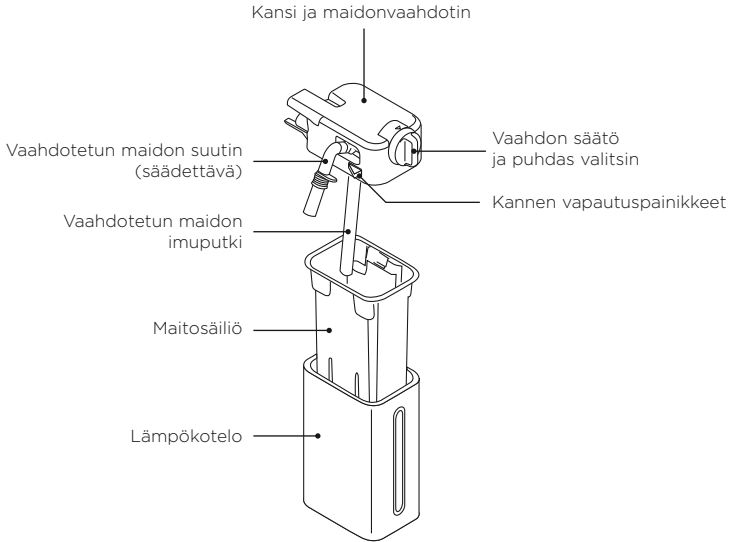

HOITO JA PUHDISTUS

1

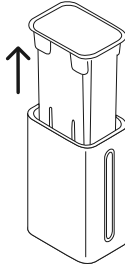

Irrota maitosäiliö lämpökotelosta pitämällä kiinni kahdesta sivukahvasta.

2

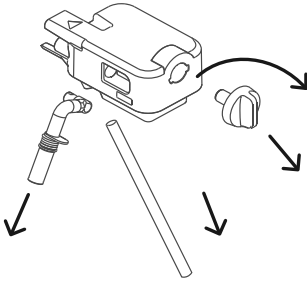

Irrota maidon suutin ja imuputki. Käännä vaahdon säätökiekkoa myötöpäivään **INSERT (Työnnä)** -asentoon ja irrota vetämällä.

3

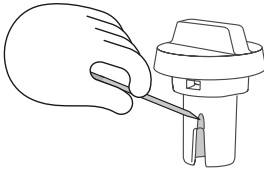

Varmista, ettei valitsimen alla olevassa tilassa ja urassa ole maitojäämiä. Poista jäämät tarvittaessa hammastikulla. Huuhtelee vaahdon säätövalitsimen alusta ja maidonvaahdottimen liittimen reiän sisäpuoli.

4

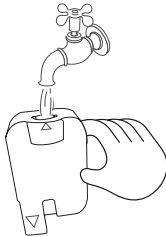

Tarkista, että imuputki ja suutin eivät ole tukossa.

Vaihda kaikki osat. Aseta valitsin takaisin paikalleen (kohdista nuoli **INSERT (Työnnä)** -merkkiin) ja aseta suutin ja maidon imuputki takaisin paikoilleen.

Maidonvaahdottimen puhdistus

Maidonvaahdottimen osat on puhdistettava maitosäiliön jokaisen käyttökerran jälkeen tekemällä puhdistusjakso.

1

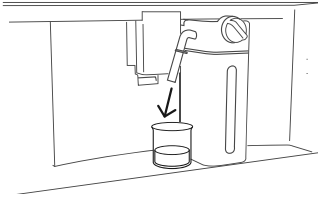

Jätä maitosäiliö laitteeseen (sitä ei tarvitse tyhjentää).

Aseta muki tai muu astia suuttimen alle.

2

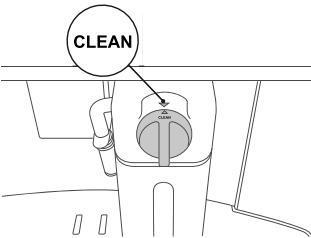

Käännä valitsin **CLEAN** (Puhdista) -asentoon.

CLEANING MILK CONTAINER UNDERWAY (Maitosäiliötä puhdistetaan) tulee näyttöön.

3

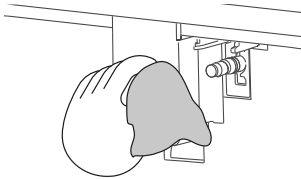

Irrota maitosäiliö puhdistusjakson päätyttyä ja puhdista höyryn liitossuutin sienellä.

Maitosäiliötä voi säilyttää jääkaapissa tai sen voi purkaa puhdistusta varten, jos se on tyhjä.

- Jos valmistat useita cappuccinoja tai maitopohjaisia kahveja, puhdista maitosäiliö vasta viimeisen juoman valmistamisen jälkeen. Voit jatkaa seuraavien juomien valmistusta painamalla **BACK** (Takaisin), kun näytössä näkyy teksti **CLEAN** (Puhdista).
- Jos maitosäiliötä ei puhdisteta,  tulee näyttöön muistuttamaan puhdistustarpeesta.
- Joissakin tapauksissa on ennen puhdistusta odotettava laitteen lämpenemistä.

Maitosäiliön sisäpuolisia putkia puhdistettaessa maitosuuttimesta saattaa vuotaa pieni määrä kuumaa vettä ja höyryä. Vältä kuumien vesiroiskeiden aiheuttamia palovammoja.

Höyryputken puhdistus

Puhdista höyryputki jokaisen käyttökerran jälkeen maitojäämien kertymisen ja putken tukkeutumisen estämiseksi.

Pese kaikki suuttimen osat huolellisesti sienellä ja lämpimällä vedellä.

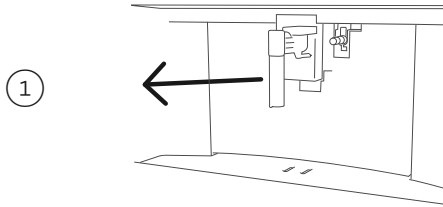

Aseta höyryputken alle astia ja annostele hieman vettä.

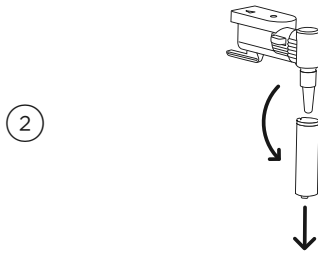

Anna suuttimen jäähtyä muutama minuutti ja irrota se sitten.

Pidä suuttimesta kiinni toisella kädellä ja käännä toisella kädellä suuttimen päätä ja vedä sitä alaspäin.

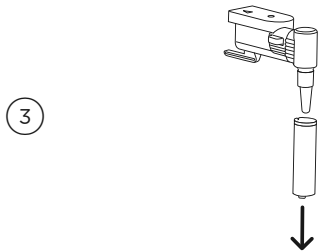

Irrota höyryn liitossuutin vetämällä sitä alaspäin.

Tarkista, ettei liitossuuttimen aukko ole tukossa. Puhdista tarvittaessa hammastikulla.

Vaihda kaikki osat. Aseta höyryn liitossuutin paikalleen ja työnnä sitten höyryputken suutinta ylöspäin ja käännä sitä myötäpäivään, kunnes se kiinnittyy tukevasti paikalleen.

Kahvinkeitin huuhteleminen

RINSING (Huuhtelu) -toiminnon avulla voit annostella kuumaa vettä kahvisuuttimista ja höyryputkesta laitteen sisäisen kierron puhdistamista ja lämmitystä varten.

Jos laitetta ei käytetä yli neljään päivään virran ollessa kytkettynä, suosittelemme tekemään huuhdelujakson kolmeen kertaan ennen käyttöä.

Puhdistuksen jälkeen on normaalia, että porosäiliössä on vettä.

Tätä ohjelmaa käytettäessä kahvi- ja vesisuuttimien alla on oltava astia.

Laitetta on valvottava kuuman veden annostelun aikana.

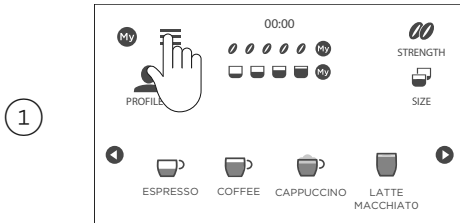

Siirry asetusvalikkoon koskettamalla ☰.

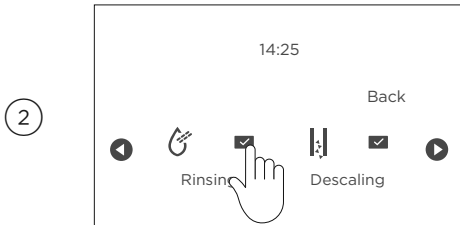

Vieritä **RINSING** (Huuhtelu) -kohtaan painamalla ◀ tai ▶ ja aloita painamalla ✓.

Suuttimista annostellaan kuumaa vettä muutaman sekunnin pästä.

Kun toiminto on päättynyt, aloitusnäyttö palautuu näyttöön.

Peruuttaminen

Lopeta huuhdelu valitsemalla **CANCEL** (Peruuta) missä tahansa vaiheessa.

KALKINPOISTO

Saat parhaat tulokset poistamalla kalkin kahvinkeittimestä mahdollisimman pian kalkinpoiston hälytyksen aktivoitumisen jälkeen. Kalkinpoistotoiminto kestää noin 45 minuuttia. Tarvitset 2,5 litran säiliön, johon vesi tyhjenetään. Veden annostelusuuttimen on oltava asennettu toiminnon aikana.

Ole varovainen käsitellessäsi kalkinpoistoainetta ja kalkinpoiston aikana. On suositeltavaa käyttää kalkinpoiston aikana käsineitä ja välttää ihokosketusta.

Laitetta on valvottava huuhtelun ja tyhjennyksen aikana.

Kalkinpoisto

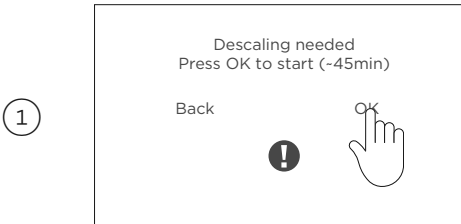

DESCALING NEEDED (Kalkinpoisto tarpeen) tulee näyttöön. Aloita heti painamalla **OK** tai aloita myöhemmin painamalla **BACK** (Takaisin). Voit aloittaa jakson myöhemmin siirtymällä asetusvalikkoon.

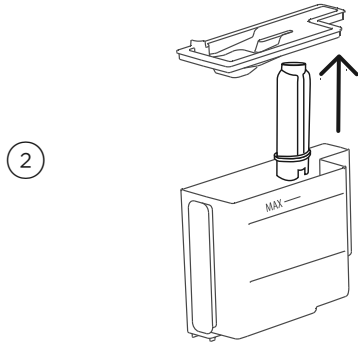

Noudata näyttöön tulevia ohjeita. Irrota vesisäiliö ja vedensuodatin (jos asennettu) ja tyhjennä ne. Paina **NEXT** (Seuraava).

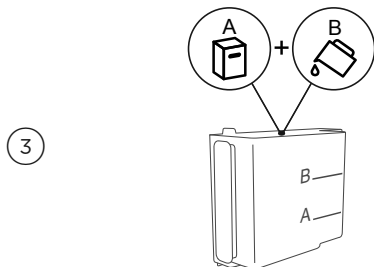

Lisää kalkinpoistoaine vesisäiliöön näytön ohjeiden mukaisesti. Aseta vesisäiliö takaisin laitteeseen. Paina **NEXT** (Seuraava).

KALKINPOISTO

4

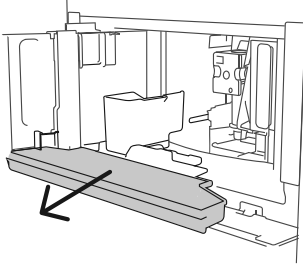

Tyhjennä porosäiliö ja tippuvesiallas ja aseta ne takaisin paikoilleen.

5

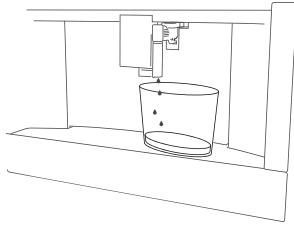

Aseta 2,5 litran astia kahvi- ja vesisuuttimien alle.
Aloita painamalla **OK** ja vahvasta painamalla **✓**, että kalkinpoistoliuos on lisätty.
Kahvinkeitin aloittaa kalkinpoiston.

Huuhteleminen

Kalkinpoiston jälkeen kahvinkeitimellä on tehtävä huuhteluohjelma vähintään kaksi kertaa kalkinpoistoaineen huuhtelemiseksi pois sisäisestä kierrosta.

1

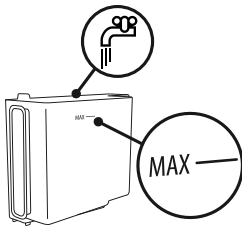

Kalkinpoisto päättyy noin 25 minuutin kuluttua.

Tyhjennä säiliö, irrota vesisäiliö ja huuhtelee se.

Täytä säiliö puhtaalla vedellä **MAX**-merkkiin asti ja aseta säiliö paikalleen.

2

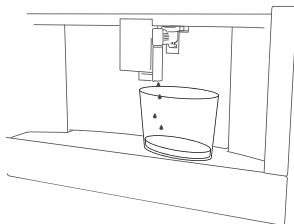

Aseta 2,5 litran astia takaisin kahvi- ja vesisuuttimien alle.

Aloita painamalla **OK**.

Kahvinkeitin aloittaa huuhtelun.

KALKINPOISTO

Tyhjennä säiliö ennen toisen huuhteluohjelman suorittamista, kun vesisäiliössä oleva vesi on loppunut.

1

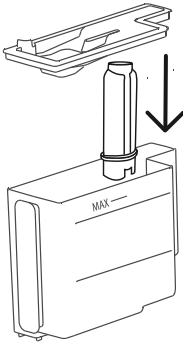

Irrota vesisäiliö ja huuhtele se.
Vaihda vedensuodatin (jos käytössä)
ja täytä säiliö **MAX**-merkkiin asti.
Paina **NEXT** (Seuraava).

2

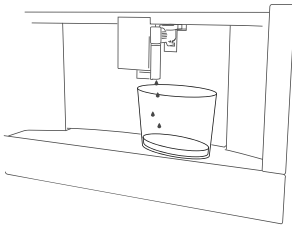

Aseta 2,5 litran astia takaisin kahvi-
ja vesisuuttimien alle.
Aloita painamalla **OK**.
Kahvinkeitin aloittaa huuhtelun uudelleen.

3

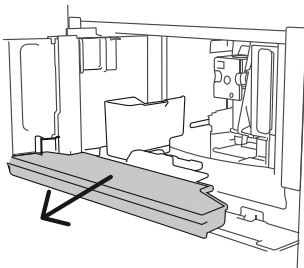

Tyhjennä porosäiliö ja tippuvesiallas
huuhtelun päätyttyä ja aseta ne
takaisin paikoilleen.
Kalkinpoisto on nyt tehty ja kahvinkeitin
on jälleen käyttövalmis.

- Jos kalkinpoistoa ei ole tehty loppuun esimerkiksi sähkökatkon vuoksi, suosittelemme toistamaan sen.
- Jos vesisäiliötä ei ole täytetty **MAX**-merkkiin asti, sinun on ehkä tehtävä kolmas huuhtelu, jotta kalkinpoistoaine on varmasti huuhdeltu kokonaan pois laitteen sisäisistä piireistä. Muista tyhjentää tippuvesiallas ennen huuhtelun aloittamista.
- Kalkinpoiston jälkeen porosäiliössä on yleensä vettä.
- Jos asut alueella, jossa on erittäin kovaa vettä, kalkinpoistoilmoitus voi tulla näyttöön lyhyin väliajoin. Tämä on täysin normaalia.

VEDENSUODATIN

Joissakin malleissa on vedenpehmenninsuodatin. Jos omassa laitteessasi ei ole suodatinta, suosittellemme ostamaan suodattimen hyväksytyltä toimittajalta.

Suodatin kestää noin kaksi kuukautta, jos laitetta käytetään säännöllisesti. Jos kahvinkeitintä ei käytetä suodattimen asennuksen jälkeen, se kestää enintään kolme viikkoa.

Suodattimen asentaminen

Poista suodatin pakkauksesta.

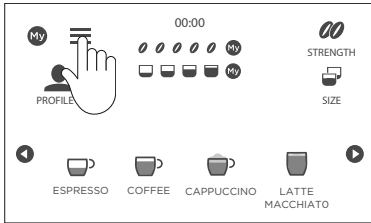

1



Paina .

2



Paina  tai , kunnes **WATER FILTER** (Vedensuodatin) tulee näyttöön.

Siirry valikkoon painamalla .

3

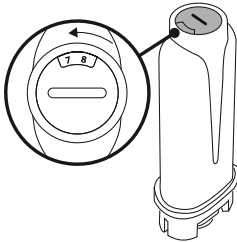

Noudata näyttöön tulevia ohjeita. Käännä päivämäärän ilmaisinsivettä, kunnes vuoden seuraavat kaksi kuukautta tulevat näkyviin. Paina **NEXT** (Seuraava).

4



Aktivoi suodatin johtamalla vesijohtovettä suodattimen reiän läpi, kunnes sivulla olevasta aukosta tulee vettä yli minuutin ajan.

Paina **NEXT** (Seuraava).

VEDENSUODATIN

5

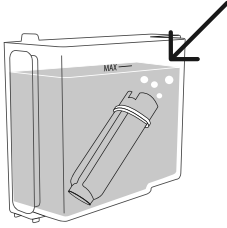

Irrota vesisäiliö ja täytä se puhtaalla vedellä. Aseta suodatin säiliöön ja upota se kokonaan noin 10 sekunniksi.

Anna ilmakuplien poistua ja paina sitten **NEXT** (Seuraava).

6

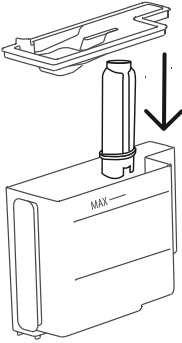

Aseta suodatin suodatinkoteloon ja työnnä se niin pitkälle kuin se menee.

Aseta säiliön kansi takaisin paikalleen ja aseta säiliö takaisin laitteeseen.

Paina **NEXT** (Seuraava).

7

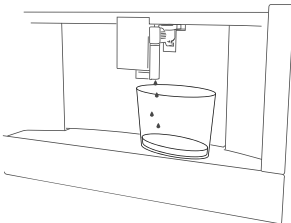

Aseta 2,5 litran astia kahvi- ja vesisuuttimien alle.

Aloita painamalla **OK**.

Kahvinkeitin aloittaa huuhtelun.

Huuhtelu on nyt tehty ja kahvinkeitin on jälleen käyttövalmis.

Suodattimen vaihtaminen

REPLACE WATER FILTER (Vaihda vedensuodatin) tulee näyttöön, kun uusi suodatin on tarpeen. Irrota vanha suodatin ja asenna uusi suodatin edellä olevien ohjeiden mukaisesti.

Suosittellemme suodattimen vaihtamista kahden kuukauden välein tai jos laitetta ei ole käytetty kolmeen viikkoon, vaikka **REPLACE WATER FILTER** (Vaihda vedensuodatin) ei olisi tullut näyttöön. Voit tehdä tämän siirtymällä **WATER FILTER** (Vedensuodatin) -asetukseen ja valitsemalla **REPLACE WATER FILTER** (Vaihda vedensuodatin) ja toimimalla sitten näytön ohjeiden mukaan.

Suodattimen irrottaminen

Poista suodatin siirtymällä **WATER FILTER** (Vedensuodatin) -asetukseen ja valitsemalla **REMOVE WATER FILTER** (Poista vedensuodatin). Irrota toimimalla näyttöön tulevien ohjeiden mukaan.

HÄLYTYKSET

NÄYTTÖÖN TULEVA VIESTI	MAHDOLLINEN SYY	KORJAUSTOIMET
Fill tank with fresh water (Täytä säiliö puhtaalla vedellä)	Säiliössä on liian vähän vettä.	Täytä säiliö vedellä ja varmista, että säiliö on asetettu paikalleen oikein työntämällä se niin pitkälle kuin se menee, kunnes se napsahtaa paikalleen.
Insert water tank (Aseta vesisäiliö paikalleen)	Säiliö ei ole oikein paikallaan.	Aseta säiliö oikein paikalleen ja paina se niin pitkälle kuin se menee.
Empty grounds container (Tyhjennä porosäiliö)	Porosäiliö on täynnä.	Tyhjennä porosäiliö ja tippuvesiallas, puhdista ne ja aseta takaisin laitteeseen. Huomautus: kun tippuvesiallas irrotetaan, porosäiliö on tyhjennettävä, vaikka siinä ei olisi paljoa poroja. Jos tätä ei tehdä, porosäiliö saattaa täytyä odotettua enemmän seuraavia juomia valmistettaessa ja tukkia laitteen.
Insert grounds container (Aseta porosäiliö paikalleen)	Porosäiliötä ei ole asetettu takaisin paikalleen puhdistuksen jälkeen.	Irrota tippuvesiallas ja aseta porosäiliö paikalleen.
Add pre-ground coffee, coffee max. 1 Measure (Lisää jauhettua kahvia, enintään 1 mitta)	Valmiiksi jauhettu kahvi -toiminto on valittu ilman, että suppiloon on asetettu jauhettua kahvia.	Aseta jauhettua kahvia suppiloon ja toista toiminto.
	Valmiiksi jauhetun kahvin suppilo on tukkeutunut.	Tyhjennä suppilo. Katso kohta "Jauhettun kahvin suppilon puhdistus".
Add coffee, coffee max. 1 Measure (Lisää kahvia, enintään 1 mitta)	Koneessa on valittu pitkä kahvi valmiiksi jauhetusta kahvista.	Aseta jauhettu kahvi suppiloon ja jatka kahvin valmistamista painamalla OK .
Fill beans container (Täytä papusäiliö)	Kahvipavut ovat loppuneet.	Täytä papusäiliö.
Select a milder taste or reduce pre-ground coffee quantity (Valitse miedompi maku tai vähennä jauhettun kahvin määrää)	Kahvia on käytetty liikaa.	Valitse miedompi vahvuus painamalla STRENGTH (Vahvuus) tai vähennä jauhettun kahvin määrää (enintään yksi mitta).

HÄLYTYKSET

NÄYTTÖÖN TULEVA VIESTI

Ground too fine.
Adjust mill 1 click
while in operation
(Liian hieno jauhatus.
Säädä myllyä 1 askel
käytön aikana)

MAHDOLLINEN SYY

Kahvi on jauhettu
liian hienoksi ja
kahvia tuotetaan
liian hitaasti tai ei
lainkaan.

KORJAUSTOIMET

Toista kahvin valmistus ja käännä
jauhatuksen säädintä yksi askel
myötäpäivään kohti arvoa 7 kahvimyllyn
toimissa. Jos vähintään kahden
kahvikupin valmistuksen jälkeen
suodatus on edelleen liian hidas,
toista korjaustoimenpide ja käännä
jauhatuksen säätökierroa vielä yksi
askel, kunnes nopeus on oikea (katso
kohta "Kahvimyllyn säätäminen").
Jos ongelma ei poistu, varmista, että
vesisäiliö on kunnolla paikallaan.

Jos käytät vedenpeh-
menninsuodatinta,
nestekierrossa
saattaa olla ilmakupla,
joka estää nesteen
virtaamisen.

Johda kuuman veden suuttimen läpi
vettä, kunnes virtaus on normaali.

GENERAL ALARM:
REFER TO
USER MANUAL
(YLEINEN HÄLYTYS.
KATSO KÄYTTÖOPAS)

Laitteen sisäpuoli on
hyvin likainen.

Puhdista laitteen sisäpuoli huolellisesti
kohdassa "Hoito ja puhdistus" kuvatulla
tavalla. Jos viesti näkyy vielä
puhdistuksen jälkeenkin, ota
yhteys asiakaspalveluun.



Kalkki on poistettava
laitteesta ja/
tai suodatin on
vaihdettava.

Kalkinpoisto on tehtävä kohdassa
"Kalkinpoisto" kuvatulla tavalla ja/tai
suodatin on vaihdettava tai poistettava
kohdassa "Vedensuodatin" kuvatulla
tavalla.



Maitosäiliön sisällä
olevat putket
on puhdistettava.

Käännä vaahdon säätövalitsin **CLEAN**
(Puhdista) -asentoon.



Suodatin on
vaihdettava.

Vaihda suodatin tai irrota se kohdassa
"Vedensuodatin" kuvatulla tavalla.



Laitteelle on tehtävä
kalkinpoisto.

Tee kohdassa "Kalkinpoisto"
kuvattu kalkinpoisto.



Automaattinen
käynnistys on
käytössä.

Voit poistaa toiminnon käytöstä kohdan
"Automaattinen käynnistys" ohjeiden
mukaisesti.



Energiansäästö
on käytössä.

Voit haluat poistaa energiansäästön
kohdan "Asetukset" ohjeiden
mukaisesti.

HÄLYTYKSET

NÄYTTÖÖN TULEVA VIESTI	MAHDOLLINEN SYY	KORJAUSTOIMET
Insert water spout (Aseta vesisuutin paikalleen)	Kuuman veden suutinta ei ole asetettu paikalleen tai se on asetettu väärin.	Työnnä vesisuutin niin pitkälle kuin se menee.
Insert milk container (Aseta maitosäiliö paikalleen)	Maitosäiliötä ei ole asetettu paikalleen oikein.	Työnnä maitosäiliö paikalleen niin pitkälle kuin se menee.
Insert infuser assembly (Aseta uuttoyksikkö paikalleen)	Uuttoyksikköä ei ole asetettu takaisin puhdistuksen jälkeen.	Työnnä uuttoyksikkö paikalleen kohdassa ”Uuttoyksikön puhdistaminen” kuvatulla tavalla.
Water circuit empty press ok to start filling process (Vesipiiri tyhjä aloita täyttö painamalla ok)	Vesipiiri on tyhjä.	Laske vettä suuttimesta painamalla OK , kunnes vesi virtaa normaalisti. Veden tulo pysähtyy automaattisesti. Jos ongelma ei poistu, varmista että vesisäiliö on kunnolla paikallaan.
Press ok to start cleaning process or turn milk froth adjustment dial (Aloita puhdistus painamalla ok tai käännä maitovaahdon säätövalitsinta)	Maitosäiliö on asetettu paikalleen siten, että vaahdon säätövalitsin on CLEAN (Puhdista) -asennossa.	Voit jatkaa CLEAN (Puhdista) -toimintoa painamalla OK tai käntämällä vaahdon säätövalitsimen johonkin maitoasennosta.
Turn dial to CLEAN position to start cleaning (Aloita puhdistus käntämällä valitsin CLEAN (Puhdista) -asentoon)	Maitoa on käytetty äskettäin, ja maitosäiliön sisällä olevat putket on puhdistettava.	Käännä vaahdon säätövalitsimella CLEAN (Puhdista) -asentoon.
Turn the milk froth adjustment dial to milk position (Käännä maitovaahdon säätövalitsin maitoasentoon)	Maitosäiliö on asetettu paikalleen siten, että vaahdon säätövalitsin on CLEAN (Puhdista) -asennossa.	Käännä valitsin haluttuun vaahoasentoon.
Descaling needed press ok to start (~45min) (Kalkinpoisto tarpeen, aloita painamalla ok (~45 min))	Laitteelle on tehtävä kalkinpoisto.	Aloita kalkinpoisto painamalla OK tai tee kalkinpoisto myöhemmin painamalla BACK (Takaisin). Tee kohdassa kuvattu kalkinpoisto.
Replace water filter press OK to start (Vaihda vedensuodatin aloita painamalla OK)	Vedenpehennin-suodatin on käytetty loppuun.	Vaihda tai poista suodatin painamalla OK tai tee toimenpide myöhemmin valitsemalla BACK (Takaisin). Toimi kohdan ”Vedensuodatin” ohjeiden mukaan.

VIANMÄÄRITYS

ONGELMA	MAHDOLLINEN SYY	KORJAUSTOIMET
Kahvi ei ole kuumaa	Kuppeja ei ole esilämmitetty.	Lämmitä kupit huuhtelemalla niitä kuumalla vedellä (huomautus: voit käyttää kuuma vesi -toimintoa).
	Uuttoyksikkö on jäähtynyt, koska edellisestä kahvista on kulunut 2-3 minuuttia.	Kuumenna uuttoyksikkö huuhtelemalla se huuhtelutoiminnolla (katso kohta "KahvinkeitTIMEN huuhteleminen").
	Kahvin lämpötila on asetettu alhaiseksi.	Valitse valikossa kuumempi kahvin lämpötila (katso kohta "Asetukset").
Kahvi on laihaa tai sen crema ei ole riittävä	Kahvi on jauhettu liian karkeaksi.	Käännä jauhatuksen säädintä yksi askel vastapäivään kohti arvoa 1, kun kahvimylly toimii. Jatka yksi askel kerrallaan, kunnes kahvi on haluamasi kaltaista. Vaikutus näkyy vasta kahden kahvikupillisen tekemisen jälkeen (katso kohta "Kahvimyllyn säätäminen"). Jos kahvi ei vieläkään ole haluamaasi, kokeile eri kahvimerkkiä.
Kahvi valmistuu liian hitaasti tai tippa kerrallaan	Kahvi on jauhettu liian hienoksi.	Käännä jauhatuksen säätökierokkoa yksi askel myötäpäivään kohti arvoa 7, kun kahvimylly toimii. Jatka yksi askel kerrallaan, kunnes kahvi on haluamasi kaltaista. Vaikutus näkyy vasta kahden kahvikupillisen tekemisen jälkeen (katso kohta "Kahvimyllyn säätäminen").
Toisesta tai kummastakaan suuttimesta ei tule kahvia	Kahvisuuttimet ovat tukossa.	Puhdista suuttimet hammastikulla.
Laite ei tee kahvia	Laite on havainnut epäpuhtauksia sisäisessä piirissään. CLEANING UNDERWAY (Puhdistus käynnissä) näkyy näytössä.	Odota, että laite on jälleen käyttövalmis, ja valitse haluamasi juoma uudelleen. Ota yhteys asiakaspalveluun, jos ongelma ei poistu.

VIANMÄÄRITYS

ONGELMA	MAHDOLLINEN SYY	KORJAUSTOIMET
Laite ei käynnisty	Laitetta ei ole kytketty pistorasiaan.	Kytke virtajohto pistorasiaan.
	Kahvinkeittimen sivulla oleva pääkatkaisin ei ole päällä.	Paina pääkatkaisinta.
	Virtakytkintä ei ole kytketty päälle.	Paina 
Uttoyksikköä ei voi irrottaa	Laitetta ei ole sammutettu oikein.	Katkaise laitteesta virta painamalla valmistilapainiketta (katso kohta ”Kahvinkeittimen virran sammuttaminen”).
Laite pyytää kalkinpoiston lopussa kolmatta huuhtelua	Vesisäiliötä ei ole täytetty MAX-merkkiin asti kahden huuhtelujakson aikana.	Noudata laitteessa näkyviä ohjeita, mutta tyhjennä ensin tippuveziallas, jotta vesi ei valu ylitse.
Maitosuuttimesta ei tule maitoa	Maitosäiliön kansi on likainen.	Puhdista maitosäiliön kansi kohdassa ”Maitosäiliön puhdistus” kuvatulla tavalla.
Maidossa on suuria kuplia ja se ruiskuaa maitosuuttimesta tai vaahtoa on vähän	Maito ei ole riittävän kylmää tai se ei ole kevytmaitoa tai rasvatonta maitoa.	Käytä jääkaappilämpötilassa (noin 5 °C) olevaa kevytmaitoa tai rasvatonta maitoa. Jos tulos ei ole haluamasi, kokeile toisen merkkistä maitoa.
	Vaahdon säätövalitsin on säädetty väärin.	Säädä toimimalla kohdan ”Vaahdon tason säätäminen” ohjeiden mukaan.
	Maitosäiliön kansi tai vaahdon säätövalitsin on likainen.	Puhdista maitosäiliön kansi ja vaahdon säätövalitsin kohdassa ”Maitosäiliön puhdistus” kuvatulla tavalla.
	Kuuman veden/höyryn liitossuutin on likainen.	Puhdista liitossuutin. Katso ”Hoito ja puhdistus”.
Laitteesta kuuluu ääniä tai siitä nousee hieman höyryä, kun se ei ole käytössä	Kone on käyttövalmis tai äskettäin sammutettu, ja kuumalle höyrystimelle tippuu tiivistynyttä kosteutta.	Tämä on täysin normaalia. Voit vähentää tätä tyhjentämällä tippuvezialtaan.

TAKUU JA HUOLTO

Ennen huoltoon tai neuvontaan soittamista

Tarkista seikat, jotka voit tehdä itse. Tutustu asennusohjeisiin ja käyttöoppaaseen ja tarkista, että

- ① tuotteesi on asennettu oikein
- ② osaat käyttää tuotetta oikein.

Jos näiden kohtien tarkistamisen jälkeen tarvitset vielä apua tai osia, katso takuutiedot huolto- ja takuukirjasta ja ota yhteyttä lähimpään valtuutettuun huoltokeskukseen, asiakaspalveluun tai meihin verkkosivustomme www.fisherpaykel.com kautta.

Täytä ja säilytä myöhempää käyttöä varten:

Malli _____

Sarjanro _____

Ostopvm. _____

Ostaja _____

Myyjä _____

Kaupunginosa _____

Kaupunki _____

Maa _____

FISHERPAYKEL.COM

© Fisher & Paykel Appliances 2023. Kaikki oikeudet pidätetään.

Tässä oppaassa näkyvät mallit eivät ehkä ole saatavilla kaikilla markkina-alueilla, ja niitä saatetaan muuttaa ilman erillistä ilmoitusta.

Tässä oppaassa olevat tuotteen tekniset tiedot koskevat kyseisiä tuotteita ja malleja oppaan julkaisuhetkellä. Koska pyrimme parantamaan tuotteitamme jatkuvasti, tekniset tiedot saattavat muuttua ilman eri ilmoitusta.

Saat lisätietoja omassa maassasi saatavilla olevista malleista ja niiden teknisistä tiedoista verkkosivustostamme tai ottamalla yhteyden paikalliseen Fisher & Paykel -jälleenmyyjään.

431344A 02.23