

LAVE-VAISSELLE DISHDRAWER™

EU

Gardez ce document à portée de main pour pouvoir le consulter au besoin.

- Pour des informations détaillées sur les fonctionnalités de votre lave-vaisselle, consultez le 'Guide d'utilisation'.
- Avant d'utiliser votre lave-vaisselle, assurez-vous de lire la totalité du 'Guide d'utilisation', en portant une attention particulière à la section 'Consignes de sécurité et mises en garde'.
- Pour obtenir les coordonnées ou les informations relatives au service, à l'assistance ou aux pièces de remplacement, consultez la dernière section de ce document ou le manuel d'entretien et de garantie.

VOTRE MODÈLE

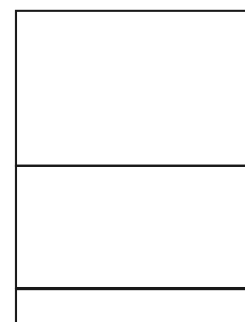

Modèles doubles
DD60DI9
DD60DH19

Remarque : chaque tiroir peut fonctionner indépendamment de l'autre tiroir.



Modèles simples
DD60SI9
DD60ST19
DD60SLI9
DD60SHI9
DD60SHT19

INSTRUCTIONS D'UTILISATION - DÉMARRAGE D'UN LAVAGE

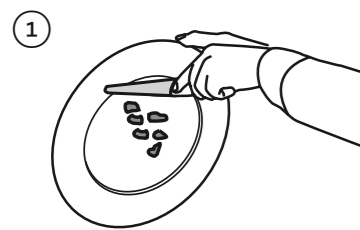

Jetez les restes de nourriture

Délogez les gros morceaux de nourriture (tels que les os et les noyaux de fruit) et retirez tous les objets (tels que les cure-dents, les ficelles et le papier).

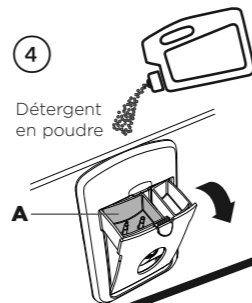

Ajoutez le détergent

Remplissez le distributeur de détergent (A) avec du détergent en poudre et fermez le couvercle du distributeur.

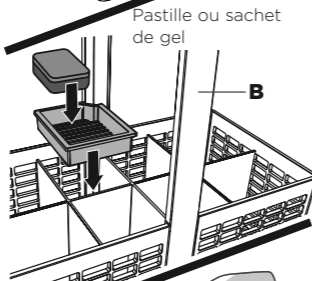

IMPORTANT!
Ne placez pas de détergent liquide ou de pastilles dans le distributeur de détergent.

Si vous utilisez une pastille ou un sachet de gel, placez-le dans le panier à ustensiles (B) ou au bord de la grille de la base (consultez le guide d'utilisation pour plus de détails)

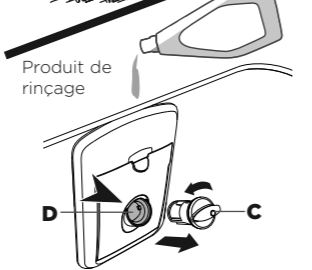

Vérifiez la quantité de produit de rinçage

Lorsque le voyant du bouchon (C) s'allume en rouge vif, remplissez le distributeur de produit de rinçage (D) avec un produit de rinçage liquide. Assurez-vous ensuite de replacer le bouchon du distributeur de produit de rinçage à sa position initiale, en le tournant pour le ramener en position verticale.

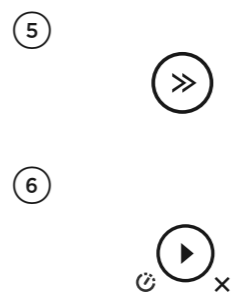

Sélectionnez le programme de lavage

Appuyez sur >> pour sélectionner un programme de lavage.

Démarez le lavage ou réglez la mise en marche différée

Pour démarrer le lavage : Appuyez sur ► et fermez le tiroir.

Pour régler la mise en marche différée : Maintenez la touche ► enfoncée pour régler la durée de mise en marche différée, puis fermez le tiroir. Remarque : Chaque signal sonore indique un délai de 1 h.

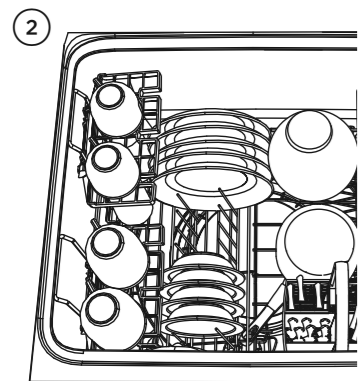

Chargez la vaisselle avec soin

Pour améliorer le rendement de l'appareil, placez la vaisselle de façon à ce qu'elle soit espacée uniformément, sans l'entasser.

IMPORTANT!
Convient aux assiettes d'une hauteur maximale de 280 mm (11 po) pour les cuves standard ou de 310 mm (12 1/4 po) pour les grandes cuves.

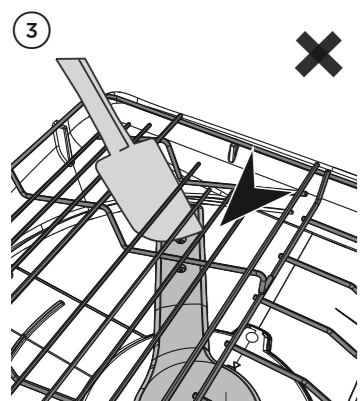

Vérifiez que le ou les bras gicleurs sont correctement installés et qu'ils effectuent une rotation complète.

Vérifiez que le bras gicleur est installé correctement en le faisant tourner avec votre main.

Avant un lavage, assurez-vous qu'aucun objet n'empêche le(s) bras gicleur(s) de tourner.

Bras gicleur rotatif

Panneau de commande

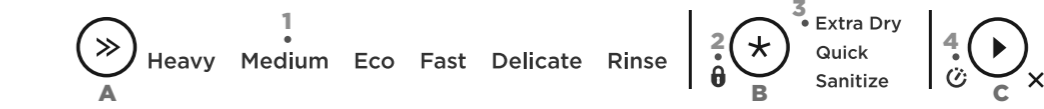

Description des voyants

Arrêt/Marche

L'ouverture du tiroir mettra en marche automatiquement le lave-vaisselle. Si le lave-vaisselle est dans un état inactif, appuyez sur n'importe quelle touche pour le réactiver.

1 Voyants de programme de lavage

Si allumé :
Le programme de lavage a été sélectionné.

2 Voyant de verrou

Si allumé :
La fonction Keylock (Verrou des touches) ou Childlock (Verrou pour enfants) est activée.

3 Voyants d'option de modification de lavage

Si allumé :
L'option de modification de lavage a été sélectionnée. La durée et la température du programme de lavage seront modifiées en conséquence.

4 Voyant de mise en marche différée

Si allumé :
La mise en marche différée est réglée. Le programme de lavage démarrera après le délai sélectionné (1 - 12 h)

Description des commandes

A SÉLECTEUR DE PROGRAMME DE LAVAGE

Appuyez sur >> pour faire défiler les options de programme de lavage.

Consultez le tableau de la page suivante pour les descriptions des programmes

PROGRAMME DE LAVAGE	DESCRIPTION
Heavy	Casseroles, poêles et assiettes très sales.
Medium	Vaisselle avec saletés modérées ou restes d'aliments ayant séché pendant la nuit.
Eco (réglage par défaut)	Vaisselle normalement sale pour une utilisation d'eau et d'énergie optimale. Le Guide énergétique des États-Unis/du Canada est basé sur ce cycle.
Fast	Vaisselle légèrement sale.
Delicate	Vaisselle légèrement sale et sensible à la chaleur.
Rinse	Prévient les odeurs et le séchage de restes d'aliments sur la vaisselle.

B SÉLECTEUR D'OPTION DE MODIFICATION DE LAVAGE

Appuyez sur ★ pour faire défiler les options de modification de lavage. Remarque : Les options de modification ne sont pas toutes disponibles pour tous les programmes de lavage.

Keylock (Verrou des touches)

Cette fonction désactive toutes les touches (ce qui s'avère pratique lors du nettoyage du lave-vaisselle).

Pour l'activer :

Maintenez la touche ★ enfoncée jusqu'à ce qu'un signal sonore soit émis. Le voyant de verrou s'allumera.

Childlock (Verrou pour enfants)

Cette fonction désactive toutes les touches et verrouille le tiroir en position fermée (pour empêcher une utilisation non autorisée par les enfants).

Pour l'activer :

Maintenez la touche ★ enfoncée jusqu'à ce que deux signaux sonores soient émis. Le voyant de verrou s'allumera.

Pour désactiver le verrou des touches/verrou pour enfants :

Si le tiroir est ouvert
Maintenez la touche ★ enfoncée jusqu'à ce qu'un signal sonore soit émis. Le voyant de verrou s'éteindra.

Si le tiroir est fermé
Cognez trois fois sur la porte.

C SÉLECTEUR DE DÉMARRAGE (sur la porte ou le panneau de commande interne)

Pour démarrer le lavage :

Appuyez sur ► pour démarrer le lavage.

Pour mettre en pause :

Cognez deux fois sur la porte du lave-vaisselle.

- Attendez les trois signaux sonores courts et le signal sonore long avant d'ouvrir le tiroir.
- **Le fait d'ouvrir le tiroir de force au milieu du cycle peut causer des dommages ou des blessures.**
- Si le tiroir n'est pas redémarré dans les sept minutes, il émettra des signaux sonores de façon intermittente jusqu'à ce qu'il soit redémarré.

Mise en marche différée

Maintenez la touche ► enfoncée pour régler la durée de mise en marche différée. Chaque signal sonore indique un délai de 1 h (jusqu'à 12 h). Le voyant de mise en marche différée s'allumera.

- Si vous dépassez 12 h, le lave-vaisselle quittera le mode de mise en marche différée.
- Pour retourner en mode de mise en marche différée, recommencez à l'étape 1 ci-dessus.
- Le lavage démarrera lorsque le délai sera écoulé, si le tiroir est fermé.

Modèles DD24 uniquement (États-Unis/Canada)

Si le tiroir n'est pas fermé dans un délai de 4 secondes suivant le réglage de la mise en marche différée, OU si le tiroir est ouvert après le réglage de la mise en marche différée (par exemple, pour ajouter de la vaisselle), la mise en marche différée sera interrompue.

Pour reprendre :

Appuyez sur ► et fermez le tiroir.

Annulation du lavage/de la mise en marche différée ✕

Maintenez la touche ► enfoncée.

- S'il y a de l'eau dans le tiroir, celui-ci se videra automatiquement avant l'arrêt du lave-vaisselle.

continued >

PENDANT ET APRÈS LE LAVAGE

Pendant le lavage, la touche sur la porte du lave-vaisselle s'allume.
À la fin du lavage, le lave-vaisselle émet six bips et la touche s'éteint.



Vous pouvez remarquer les bruits suivants à la fin du lavage. Il s'agit des sons de fonctionnement normaux :

- Les deux tiroirs peuvent se vider simultanément.
 - À la fin du programme de lavage, le ventilateur de séchage peut continuer de fonctionner pour une période déterminée ou jusqu'à l'ouverture du tiroir.
- Le ventilateur accélère le séchage et utilise très peu d'énergie.

Pour obtenir de meilleurs résultats, nous vous recommandons de vider la vaisselle lorsqu'elle est refroidie.

CE QUE VOUS DEVEZ FAIRE ET NE PAS FAIRE LORS DU CHARGEMENT

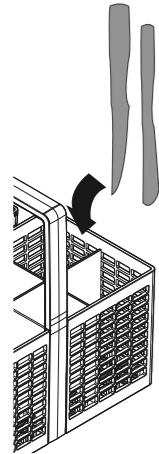

Pour réduire le risque de blessure, placez les articles tranchants ou pointus à l'horizontale, ou avec le manche pointant vers le haut.



Les objets saillants peuvent empêcher le couvercle interne du lave-vaisselle de se fermer correctement et causer des dommages nécessitant des réparations.

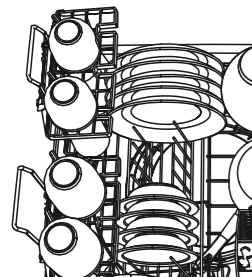

Chargez la vaisselle en l'espaçant uniformément pour améliorer le rendement de l'appareil.

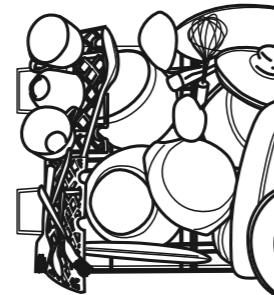

Évitez de le surcharger pour ne pas compromettre son efficacité.

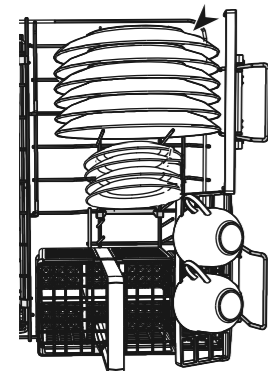

Assurez-vous de laisser suffisamment d'espace entre les assiettes. Mélangez les cuillères, les couteaux et les fourchettes dans le panier à ustensiles pour les empêcher de s'emmêler.

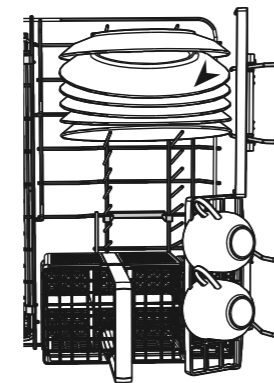

Si les assiettes et les ustensiles sont emmêlés, le lavage risque d'être de moins bonne qualité.

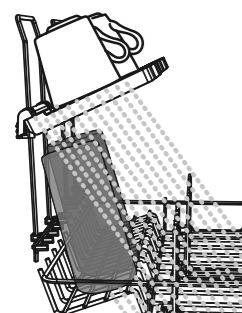

Assurez-vous que l'eau atteigne tous les articles placés sur les grilles.

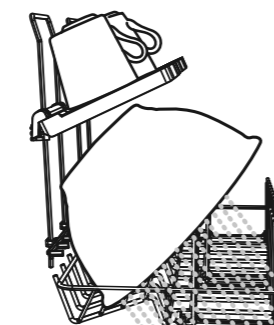

La vaisselle empêche l'eau d'atteindre les articles placés sur les grilles.

OPTIONS DE PRÉFÉRENCE

Vous pouvez modifier le réglage de ces options en fonction de vos préférences ou des conditions d'utilisation. Nous vous recommandons de sélectionner les réglages les mieux adaptés avant de commencer à utiliser votre lave-vaisselle.

OPTION	PRODUIT DE RINÇAGE	ADOUCEUR D'EAU (CERTAINS MODÈLES UNIQUEMENT)	MISE EN MARCHÉ AUTOMATIQUE À L'OUVERTURE DU TIROIR (CONVIENT COMME OPTION SABBAT)	DÉSACTIVATION DES SIGNAUX SONORES	VERROUILLAGE AUTOMATIQUE DU TIROIR FERMÉ
À quoi sert-elle?	Cette fonction permet de régler la quantité de produit de rinçage distribué. Réduisez ce réglage s'il y a un excès de mousse après un lavage. Augmentez ce réglage si la vaisselle est mouillée ou marquée de coulées d'eau après un lavage.	Reportez-vous à la section 'Adoucisseur d'eau' du 'Guide d'utilisation' pour obtenir plus de détails.	Votre lave-vaisselle est réglé en usine pour se mettre en marche automatiquement pendant 30 secondes lorsque vous ouvrez le tiroir. Vous pouvez désactiver cette fonction.	Cette fonction désactive tous les signaux sonores, à l'exception des alertes de défaillance.	Lorsque ce réglage est activé, le tiroir se verrouille automatiquement 30 secondes après sa fermeture. Vous pouvez ensuite le déverrouiller en cognant une fois sur la porte du lave-vaisselle. Cette fonction peut s'avérer pratique dans les bateaux et les autocaravanes.

Pour modifier le réglage d'une option

- 1 VÉRIFIEZ
Assurez-vous qu'aucun lavage n'est en cours, puis ouvrez le tiroir.
- 2 ACCÉDEZ AU MENU
Pour accéder au menu : Maintenez les touches >> et ★ enfoncées simultanément pendant quatre secondes.
 - Vous accédez alors à l'option du produit de rinçage dans le menu des options de préférence.
 - Pour modifier le réglage du produit de rinçage, passez à l'étape 4.
- 3 SÉLECTIONNEZ L'OPTION
Appuyez sur ★ pour sélectionner l'option suivante. Les voyants d'option de modification de lavage indiquent l'option sélectionnée (consultez le tableau ci-dessous).
Lorsque vous atteignez la fin de la séquence, le menu retourne au réglage du produit de rinçage.
- 4 MODIFIEZ LE RÉGLAGE
Appuyez sur >> pour modifier le réglage d'une option.
Les voyants de programme de lavage indiquent le réglage sélectionné (consultez le tableau ci-dessous).
- 5 ENREGISTREZ LE RÉGLAGE ET QUITTEZ LE MENU
Appuyez sur ►. Vous enregistrez alors le nouveau réglage et quittez le menu des options de préférence.

Modèles doubles uniquement :

Vous pouvez utiliser l'un ou l'autre des tiroirs pour modifier les réglages. La modification des réglages d'un tiroir change vos préférences pour la totalité du lave-vaisselle.

OPTION	PRODUIT DE RINÇAGE	ADOUCEUR D'EAU (CERTAINS MODÈLES UNIQUEMENT)	MISE EN MARCHÉ AUTOMATIQUE À L'OUVERTURE DU TIROIR (CONVIENT COMME OPTION SABBAT)	SIGNAUX SONORES À LA FIN DU LAVAGE	VERROUILLAGE AUTOMATIQUE DU TIROIR FERMÉ
Quelle est l'option sélectionnée?	• Extra Dry • Quick • Sanitize	• Extra Dry • Quick • Sanitize	• Extra Dry • Quick • Sanitize	• Extra Dry • Quick • Sanitize	• Extra Dry • Quick • Sanitize
Réglages possibles	0 à 5 (max.)	0 à 5 (max.)	Activée ou désactivée	Activée ou désactivée	Activée ou désactivée
Exemple	4 voyants allumés = 4 ^e réglage Heavy Medlum Eco Fast Delicate Rinse	4 voyants allumés = 4 ^e réglage Heavy Medlum Eco Fast Delicate Rinse	Activée Heavy Medlum Eco Fast Delicate Rinse	Désactivée Heavy Medlum Eco Fast Delicate Rinse	Désactivée Heavy Medlum Eco Fast Delicate Rinse

POUR PLUS D'INFORMATIONS

Pour des informations détaillées sur les fonctionnalités de votre lave-vaisselle,



consultez le 'Guide d'utilisation'

Pour les informations de la garantie,



consultez le manuel d'entretien et de garantie

Si vous...

- avez des questions ou commentaires
- avez besoin qu'un technicien autorisé par Fisher & Paykel répare votre produit
- avez besoin de pièces de remplacement ou d'accessoires
- souhaitez enregistrer votre produit



consultez le manuel d'entretien et de garantie ou contactez-nous par l'entremise de notre site Web :

www.fisherpaykel.com