

מדיח כלים™ DISHDRAWER™

FISHER & PAYKEL

EU

שמור מסמך זה בהישג יד לעיון קל.

- למידע מפורט על התכונות של מדיח הכלים שלך, עיין במדריך למשתמש שלך.
- לפני השימוש במדיח הכלים שלך, הקפד לקרוא את 'מדריך למשתמש' המלא, עם תשומת לב מיוחדת לסעיף 'בטיחות ואזהרות'.
- למידע ליצירת קשר או אם אתה זקוק לשירות, סיוע או חלקי חילוף, עיין בסוף מסמך זה או בחוברת 'שירות ואחריות' שלך.

הדגם שלך

דגמים בודדים
DD60SI9
DD60STI9
DD60SLI9
DD60SHI9
DD60SHTI9



הערה: כל מגירה יכולה לרוץ ללא תלות באת המגירה השנייה.

דגמים כפולים
DD60DI9
DD60DH19

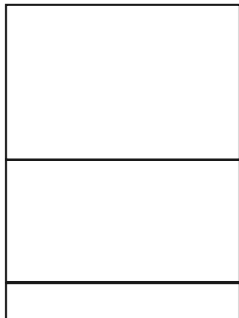

הוראות הפעלה - התחלת כביסה

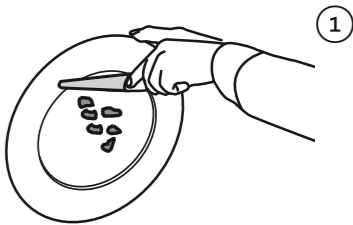

לזרוק שאריות

יש לגרד חלקיקי מזון גדולים (למשל עצמות, אבני פרי) ולהסיר חפצים זרים (כגון קיסמים, חוטים, נייר).



הוסף חומר ניקוי

מלא את מתקן חומרי הניקוי (A) עם אבקת חומר ניקוי וסגור את דלת המתקן.

חשוב!

אין להניח חומר ניקוי נוזלי או טבליות במתקן חומר הניקוי.

אם משתמשים בטבליה או בשקית גל, הנח אותו בסלסלת הסכ"ם (B) או בקצה מתלה הבסיס (ראה מדריך למשתמש לפרטים).

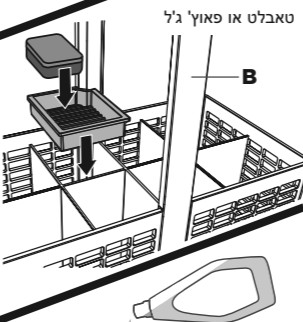

בדוק סיוע

אם המחווון על התקע שלו (C) זוהר באדום בוהק, מלא מחדש את מתקן חומר השטיפה (D) עם חומר שטיפה נוזלי. ודא לאחר מכן להחזיר את תקע חומר השטיפה בחזרה למקומו המקורי, על ידי סיבוב הפקק בחזרה למצב זקוף.

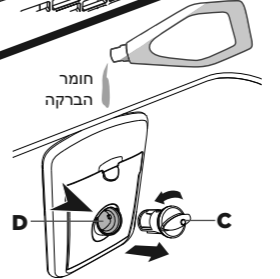

בחר כביסה

ללחוץ >> כדי לבחור תוכנית כביסה.



התחל את הכביסה או הגדר 'השהיית התחלה'

כדי להתחיל לשטוף: ללחוץ ► וסגור את המגירה.



הגדרת התחלה מושהית: לחץ והחזק ► כדי להגדיר את שעת ההתחלה המושהית, ולאחר מכן סגור את המגירה. הערה: כל צליל מצייין עיכוב של שעה.

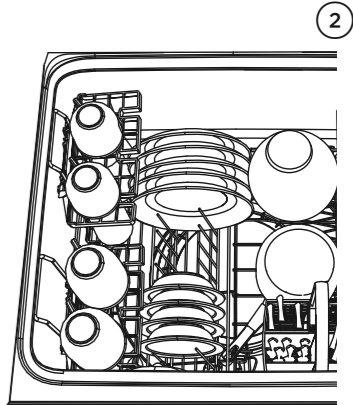

טען כלים בזהירות

כדי לעזור בביצועי הכביסה, סדרו את הכלים כך שהם מרווחים באופן שווה ולא מקננים.

חשוב!

מתאים לצלחות עד לגובה מקסימלי של 280 מ"מ (11 אינץ') עבור אמבטיות סטנדרטיות או 310 מ"מ (12 1/4 אינץ') עבור אמבטיות גבוהות.

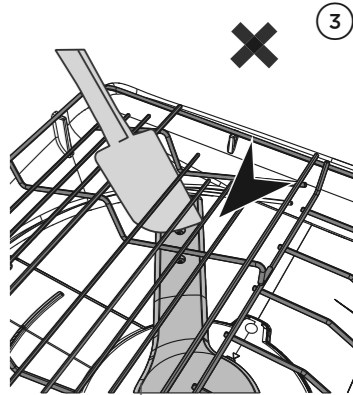

בדוק שזרועות הריסוס מותקנות כהלכה ויכולות להסתובב עד הסוף

בדוק שזרוע הריסוס מותקנת כהלכה על ידי סיבוב פיזי עם היד שלך.

לפני כביסה, ודא שאין פריטים החוסמים את זרועות הריסוס מלהסתובב.

זרוע ריסוס מסתובבת

בקרות ומחווונים

לוח בקרה

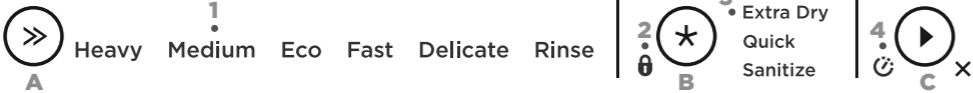

אינדיקטורים תיאור

כבי

פתיחת המגירה תפעיל אוטומטית את המדיח. אם המדיח במצב סרק, גע בכל לחצן כדי להפעיל אותו מחדש.

1 מחווני תוכנית הדחה

אם מואר: תוכנית הכביסה נבחרה.

2 מחווני נעילה

אם מואר: נעילת מקשים או נעילת ילדים מופעלת.

3 מחווני מגדירי הדחה

אם מואר: נבחר משנה הכביסה. אורך תוכנית הכביסה והטמפרטורה ישתנו בהתאם.

מחווני התחלה מושהית

אם מואר: הוגדר עיכוב התחלה. תוכנית הכביסה תתחיל לאחר ההשהיה שנבחרה (1-12 שעות)

תיאור	תוכנית הדחה
מיועד לסירים, מחבתות וכלים מלוכלכים מאוד.	Heavy (כבד)
מנות מלוכלכות מאוד או קרקעות מזון שיש הושאר לייבוש למשך הלילה.	Medium (בינוני)
מיועד לכלים מלוכלכים במידה רגילה לצריכה אופטימלית של מים וחשמל. מדריך האנגריה של ארה"ב/קנדה מבוסס על תוכנית זו.	Eco (סכונני) <i>(הגדרת ברירת מחדל)</i>
כלים מלוכלכים קלות.	Fast (מהיר)
כלי אוכל מלוכלכים קלות ורגישי לחום.	Delicate (עדין)
מונע התייבשות של ריחות ולכלוך על הכלים.	Rinse (שטיפה)

C בורר התחל (בדלת או בלוח הבקרה הפנימי)

כדי להתחיל לשטוף: לחץ ► כדי להתחיל את הכביסה.

לעצור:

- דפק פעמיים על דלת המדיח.
- המתן לשלושה צליל קצר ואחד ארוך לפני פתיחת המגירה.
- פתיחתו בכוח באמצע המחזור עלולה לגרום לנזק או לפגיעה.
- אם המגירה לא מופעלת מחדש תוך שבע דקות היא תישמע לסירוגין עד להפעלה מחדש.

התחלה מושהית

- לחץ והחזק ► כדי להגדיר את שעת ההתחלה המושהית. כל צליל מצייין עיכוב של שעה (עד 12 שעות). מחווני התחלת ההשהיה יידלק.
- אם תגלול מעבר ל-12 שעות, מדיח הכלים DishDrawer™ יצא מצב התחלה מושהית.
- כדי להזין עיכוב מחדש, בצע את שלב 1 לעיל.
- הכביסה תתחיל עם סיום זמן ההשהיה, בתנאי שהמגירה סגורה.

דגמי DD24 בלבד (USCA)

אם המגירה לא נסגרת תוך 4 שניות מהגדרת עיכוב התחלה, או אם המגירה נפתחת לאחר שהוגדרה עיכוב התחלה (לדוגמה, כדי לטעון עוד כלים), השהיית ההתחלה תושעה.

להמשיך:

ללחוץ ► וסגור את המגירה.

בטל את הכביסה/השהיית התחלה X לחץ והחזק את ► .

- אם יש מים במגירה, הם ינוקזו אוטומטית לפני כיבוי מדיח הכלים DishDrawer™.

במהלך ואחרי הכביסה

במהלך הכביסה הכפתור בדלת המדיח יואר. בתום הכביסה המדיח יצפץ שש פעמים והלחצן יפסיק להיות מואר.

- ייתכן שתבחין ברעשים הבאים בסוף הכביסה. כל אלה הם חלק מהפעולה הרגילה:
- ייתכן ששתי המגירות מתרוקנות בו זמנית.
- מאוורר הייבוש עשוי להמשיך לפעול לאחר סיום תוכנית הכביסה למשך זמן מוגדר או עד פתיחת המגירה.
- המאוורר מסייע בייבוש ומשתמש בכמויות זניחות של אנרגיה.

לקבלת תוצאות ייבוש מיטביות, אנו ממליצים לפרוק את הכלים תוך מספר שעות לאחר סיום תוכנית הכביסה.

עשה ואל תעשה של טעינה



פריטים בולטים יעצרו את מכסה פנימי של מדיח הכלים מ איטום כראוי, מה שעלול להיגרם בקריאת שירות.

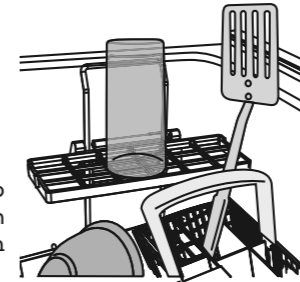

יש להניח פריטים חדים או מחודדים אופקית או עם קצוות/נקודות חדים עם הפנים כלפי מטה כדי למנוע סכנת פציעה.

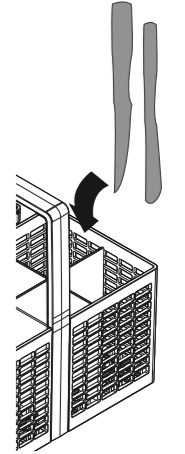

צפיפות מפחיתה את הכביסה ביצועים.

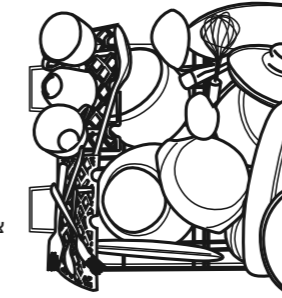

עומס מסודר בקפידה עם שווה כלים מרווחים עוזרים לביצועי השטיפה.

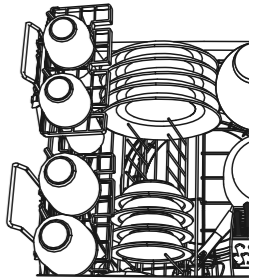

אם צלחות וסכו"ם מקננים, יש פחות סיכוי שהם ינוקו נו.

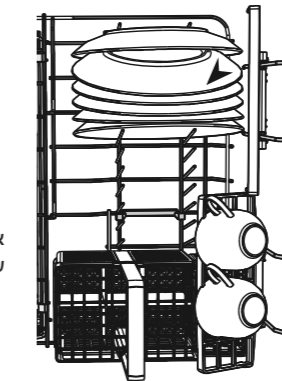

ודא שיש מספיק רווח ביניהם צלחות. מערבבים כפות, סכינים ומזלגות בתוך סל הסכו"ם כדי למנוע אותם מקינון.

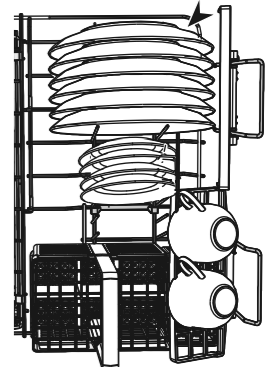

כלי הכלים חוסמים את המים להגיע לפריטים על המדפים.

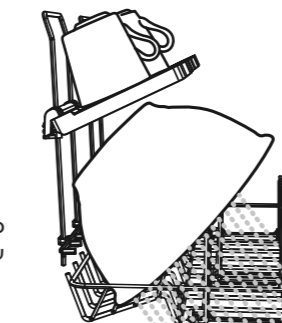

ודא שהמים יגיעו לכל פריטים על המדפים.

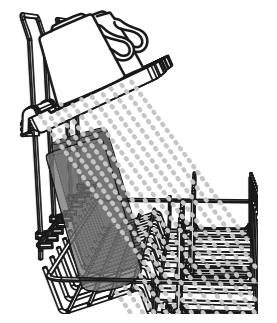

אפשרויות העדפה

אתה יכול לשנות את ההגדרה של אפשרויות אלה כדי להתאים להעדפות או לנסיבות שלך. אנו ממליצים לבחור את המתאים ביותר הגדרות לפני שתתחיל להשתמש במדיח הכלים שלך.

אפשרות	חומר הברקה	מרכז מים (חלק מהדגמים בלבד)	פתיחה אוטומטית של מגירה (מתאים כאפשרות שבת)	כבה את הצלילים	נעילה אוטומטית למגירה סגורה
מה זה עושה?	מסדיר את כמות חומר השטיפה המופקת. הפחת הגדרה זו אם יש עודף קצף לאחר כביסה. הגדל הגדרה זו אם הכלים רטובים או מפוספסים לאחר שטיפה.	עיין בסעיף 'מרכז מים' ב'מדריך למשתמש' לפרטים.	מדיח הכלים שלך מוגדר במפעל להפעלה אוטומטית למשך 30 שניות בכל פעם שאתה פותח את המגירה. אתה יכול לבטל את ההגדרה הזו.	זה מכבה את כל הצלילים למעט התראות תקלות.	כאשר הגדרה זו מופעלת, המגירה תינעל אוטומטית 30 שניות לאחר סגירתה. לאחר מכן ניתן לשחרר את הנעילה על ידי דפיקה אחת על דלת המדיח. שימושי בסירות או בבתי מנוע.

כיצד לשנות את ההגדרה של אפשרות

- 1 חשבון ודא שלא מתבצעת הדחה, ולאחר מכן פתח את המגירה.
- 2 כנס לתפריט לכניסה לתפריט: לחץ והחזק את >> ואת * ביחד במשך ארבע שניות.
 - כעת אתה נמצא באפשרות עזר שטיפה בתפריט אפשרויות ההעדפות.
 - כדי לשנות את הגדרת חומר השטיפה, עבור לשלב 4 כעת.
- 3 גלול לאפשרות גלול * כדי לגלול לאפשרות הבאה. מחווני מגדירי ההדחה יציגו איזו הגדרה נבחרה. לאחר הגלילה לוסף הרצף, התפריט יתחיל שוב עם חומר שטיפה.
- 4 שנה הגדרה לחץ על >> כדי לשנות את ההגדרה של אפשרות. מחוון תוכנית הדחה יציג איזו הדחה נבחרה.
- 5 שמור הגדרות ותפריט יציאה לחץ על ▶ כדי לשמור את ההגדרה החדשה ולצאת מהתפריט.

דגמים כפולים בלבד:

אתה יכול להשתמש בכל אחת מהמגירות כדי לשנות את ההגדרות. שינוי ההגדרות במארז אחד יגדיר את ההעדפות שלך עבור שתי המגירות.

אפשרות	חומר הברקה	מרכז מים (חלק מהדגמים בלבד)	פתיחה אוטומטית של מגירה (מתאים כאפשרות שבת)	גוונים בסוף הכביסה	נעילה אוטומטית למגירה סגורה
באיזו אפשרות אני?	Extra Dry Quick Sanitize	Extra Dry Quick Sanitize	Extra Dry Quick Sanitize	Extra Dry Quick Sanitize	Extra Dry Quick Sanitize
הגדרות אפשריות	0 עד 5 (מקסימום)	0 עד 5 (מקסימום)	מופעל או כבוי	מופעל או כבוי	מופעל או כבוי
דוגמא	4 מחוונים דולקים = הגדרה 4	4 מחוונים דולקים = הגדרה 4	פועל	פועל	פועל
	מחון 1 דולק = הגדרה 1	מחון 1 דולק = הגדרה 1	כבוי	כבוי	כבוי
	Heavy Medlum Eco Fast Delicate Rinse	Heavy Medlum Eco Fast Delicate Rinse	Heavy Medlum Eco Fast Delicate Rinse	Heavy Medlum Eco Fast Delicate Rinse	Heavy Medlum Eco Fast Delicate Rinse

למידע נוסף

- למידע מפורט על תכונות של מדיח הכלים שלך
- למידע על אחריות
- אם אתה...
 - יש לך שאלות או הערות
 - זקוק לטכנאי מורשה של Fisher & Paykel כדי לטפל במוצר שלך
 - צריך חלקי חילוף או אביזרים
 - רוצה לרשום את המוצר שלך
- עיין ב'מדריך למשתמש' שלך
- עיין בחוברת 'שירות ואחריות' שלך
- עיין בחוברת 'שירות ואחריות' שלך או צור איתנו קשר דרך האתר שלנו: www.fisherpaykel.com