

FISHER & PAYKEL

**INTEGROITAVA
JÄÄKAAPPIPAKASTIN**

INTEGROITAVA JÄÄKAAPPI

RS6121S, RS6121SH, RS7621SH ja RS7621S

INTEGROITAVA PAKASTIN

RS4621F, RS6121F ja RS7621F

KÄYTTÖOPAS

FI

SISÄLTÖ

Turvallisuus ja varoitukset	4
Integroitava jääkaappipakastin	9
Ennen aloittamista	10
Ohjauspaneeli - Jääkaappi	11
Ohjauspaneeli - Pakastin	12
Käyttötilat eri elintarvikkeille	13
Säilytysominaisuudet	15
Erikoisominaisuudet	16
Wi-Fi-yhteys	17
Laitteen käyttäminen	18
Hoito ja puhdistus	23
Ruoan säilyttäminen	26
Laitteen varoitukset ja varoitusäänet	28
Vianmääritys	29
Eurooppalainen direktiivi 2012/19/EU sähkö- ja elektroniikkalaiteromusta (WEEE)	32
Huolto ja takuu	33

Rekisteröinti

Rekisteröi tuotteesi vieraillemalla Web-sivustollamme: fisherpaykel.com/register

⚠ VAROITUS!



Sähköiskuvaara

Jos ohjeita ei noudateta, seurauksena voi olla kuolema, sähköisku, tulipalo tai henkilövahinkoja.

- Lue tämän käyttöoppaan turvallisuus- ja varoitustiedot ennen laitteen käyttämistä.

⚠ VAROITUS!



Tämän laitteen kylmäaineena käytetään syttyvää isobutaania (R600a).

LUE JA SÄILYTÄ TÄMÄ OPAS

VAROITUS!

Lue koko käyttöopas. Ohjeiden ja sääntöjen noudattamatta jättäminen saattaa aiheuttaa henkilö- tai aineellisia vahinkoja. Tätä laitetta käytettäessä on turvallisuuden vuoksi aina noudatettava perusvarotoimia, mukaan lukien seuraavat:

Yleinen käyttö

- Tämä tuote on suunniteltu käytettäväksi tavallisissa kotitalouksissa (asuinympäristössä).
- Pieniä lapsia on valvottava, jotta he eivät leiki laitteella.
- Lapset eivät saa puhdistaa laitetta ja tehdä sen ylläpitotöitä ilman valvontaa.
- 3-8-vuotiaat lapset saavat täyttää ja tyhjentää tätä laitetta valvotusti.
- Tämä laite soveltuu yli 8-vuotiaiden lasten sekä aisteiltaan, fyysisiltä ja henkisiltä kyvyiltään alentuneiden tai kokemukseltaan ja tiedoiltaan rajoittuneiden henkilöiden käyttöön vain, jos heitä valvotaan tai heidät on perehdytetty laitteen turvalliseen käyttöön ja he ymmärtävät laitteen käyttöön liittyvät vaarat.
- Laitteen asennuksessa on noudatettava valmistajan antamia tuotteen ja kaapiston asennusta koskevia ohjeita.
- Laitteen epävakauden aiheuttaman vaaran välttämiseksi laite on kiinnitettävä asennusoppaan ohjeiden mukaisesti.
- Pidä laitteen kotelossa tai kiinteässä rakenteessa olevat ilmanvaihtoaukot avoimina.
- Älä käytä mekaanisia laitteita tai muita kuin valmistajan suosittelemia välineitä sulatuksen nopeuttamiseen.
- Älä vahingoita kylmäainepiiriä.
- Jos kylmäainepiiri vahingoittuu, tuuleta alue avaamalla kaikki ikkunat.
- Älä käytä alueella sähkölaitteita tai muita laitteita, jotka voivat aiheuttaa valokaaria, kipinöitä tai liekkejä. Ota heti yhteys Fisher & Paykelin kouluttamaan ja tukemaan huoltoasentajaan laitteen korjaamisen järjestämiseksi.
- Laitteen saa liittää ainoastaan juomavesiverkkoon.
- Tämä kylmälaite on tarkoitettu käytettäväksi 16–43 °C:n käyttölämpötiloissa. Tuotteen toiminta saattaa heikentyä, jos sitä käytetään tämän lämpötila-alueen ulkopuolella.
- Laitteen antaminen muun kuin Fisher & Paykelin kouluttaman ja tukeman huoltoasentajan huollettavaksi on vaarallista. Australian Queensland - valtuutetulla huoltoasentajalla ON OLTAVA kaasutyövaltuutus hiilivetykylmäaineille voidakseen tehdä huolto- tai korjaustöitä, jotka edellyttävät suojusten irrottamista.

Sähkötiedot

- Ennen käyttöä tämä laite on asennettava asennusohjeiden mukaisesti.
- Liitä johdotukseen sähköasennussääntöjen mukainen katkaisin, jotta laitteen voi irrottaa sähköverkosta asennuksen jälkeen.
- Älä milloinkaan irrota jääkaapin pistotulppaa vetämällä johdosta. Ota aina kiinni pistotulpasta ja vedä se suoraan irti pistorasiasta.
- Älä yhdistä muita laitteita jääkaapin kanssa samaan pistorasiaan tai käytä jatkojohtoja tai jakorasioita.
- Korjaa tai vaihda heti kaikki sähköjohdot, jotka ovat kuluneet tai muuten vahingoittuneet. Älä käytä johtoa, jossa on halkeamia tai kulumia johto-osassa tai joko pistotulpassa tai laitteen päässä.

TURVALLISUUS JA VAROITUKSET

- Jos sähköjohto on vahingoittunut, sen vaihtaminen on annettava Fisher & Paykelin valtuuttaman huoltoasentajan tehtäväksi, sillä työ vaatii erikoistyökaluja.
- Älä vedä laitetta virtajohdon yli tai vahingoita sitä, kun siirrät laitetta kauemmas seinästä.
- VAROITUS: Älä käytä ruokien säilytysosastoissa sähkölaitteita, elleivät ne ole tyypiltään valmistajan hyväksymiä.
- Varmista, että virtajohto ei jää kiinni tai vahingoitu, kun sijoitat laitteen.
- Älä sijoita laitteen taakse useita siirrettäviä pistorasioita tai siirrettäviä virtalähteitä.

Elintarviketurvallisuus

- Puhdista käytettävissä olevat vedenpoistojärjestelmät ja elintarvikkeiden kanssa kosketuksiin joutuvat pinnat säännöllisesti.
- Raaka liha tai kala on säilytettävä suljetuissa astioissa ristikontaminaation estämiseksi.
- Puhdista kaikki tippuneet tai läikkyneet aineet pinnoilta heti.
- Jos laite jää tyhjäksi pitkäksi ajaksi, katkaise virta, sulata, puhdista ja kuivaa laite ja jätä ovi auki, jotta laitteen sisään ei pääse muodostumaan hometta.
- Oven pitäminen auki pitkiä aikoja voi aiheuttaa laitteen osastojen lämpötilan merkittävän nousun.

Ruoan ja juomien/viinien säilyttäminen

- ÄLÄ säilytä laitteessa syttyvää punnekaasua sisältäviä aerosolitölkkejä tai muita vastaavia räjähtäviä aineita.
- Älä säilytä jääkaapissa haihtuvia tai syttyviä aineita, sillä ne saattavat räjähtää.
- Älä jäädytä nesteitä lasiastioissa. Neste laajenee jäättyessään, jolloin astia saattaa räjähtää.
- Älä koskaan jäädytä hiilihapotettuja juomia. Ne saattavat räjähtää.

Huoltaminen

- Jääkaappisi on suunniteltu toimimaan vuosia ilman huoltotarkistusten tarvetta. Jos jääkaappiisi kuitenkin tulee toimintahäiriö, ota mahdollisimman pian yhteys Fisher & Paykelin kouluttamaan ja tukemaan huoltoasentajaan tarvittavia korjauksia varten. Kaikki sähkölaitteiden korjaukset on annettava riittävästi koulutetun huoltoasentajan tai pätevän sähköasentajan tehtäväksi.
- LED-valo ei ole käyttäjän huollettavissa. Ota yhteys Fisher & Paykel -jälleenmyyjään tai Fisher & Paykelin kouluttamaan ja tukemaan huoltoasentajaan.
- Jos arvelet, että tuote ei jäähdy, vaan esimerkiksi jäätelön kaltaiset elintarvikkeet sulavat, poista kaikki pilaantuvat elintarvikkeet ja säilytä niitä toisessa laitteessa tai kylmälaukussa pilaantumisen estämiseksi. Ota välittömästi yhteys huoltoasentajaan.

Puhdistaminen

- Käytä tuotteen puhdistamiseen mietoa astianpesunestettä, lämmintä vettä ja nukkaamatonta kangasta.
- Vältä antibakteeristen puhdistusaineiden käyttämistä kaapin sisä- tai ulkopinnoilla, sillä ne saattavat aiheuttaa metallikomponenttien ruostumista ja muovikomponenttien halkeilua.

Hävittäminen

- Vanhan laitteen hävittämisessä on vaarojen välttämiseksi oltava erittäin varovainen:
- Valtuutetun huoltoasentajan on poistettava syttyvä kylmäainekaasu turvallisesti.

TURVALLISUUS JA VAROITUKSET

- Tämän laitteen lämpöeristevaahto voi sisältää syttyvästä eristeestä haihtuvia kaasuja. Näkyvässä oleva vaahto voi olla helposti syttyvää ja sitä on käsiteltävä huolellisesti hävittämisen aikana.
- VAROITUS: Lasten sisään lukittumisen vara. Ennen vanhan jääkaapin tai pakastimen pois viemistä sen ovet ja paneelit on irrotettava ja hyllyt on jätettävä paikoilleen, jotta lapset eivät pääse helposti kiipeämään laitteen sisään.
- Kysy paikalliselta energiaviranomaiselta paras tapa hävittää vanha laite tai katso tiedot paikallisista asetuksista.
- Fisher & Paykelin kouluttama ja tukema huoltoasentaja pystyy antamaan sinulle ohjeita vanhan jääkaapin tai pakastimen hävittämisestä ympäristöystävällisesti.

Vesiliitäntä

- Ice & Water -jääkaappisi vesiliitäntä on annettava valtuutetun putkiasentajan tai Fisher & Paykelin kouluttaman ja tukeman huoltoasentajan tehtäväksi ja asennuksen on oltava kaikkien paikallisten lakien mukainen.
- Asennuksen ja käytön ON OLTAVA kaikkien paikallisten putkitöitä koskevien määräysten mukainen. Pyydä putkitöitä koskevat tiedot paikalliselta vesilaitokseltsasi. Vedensuodatusjärjestelmän asennuksessa on noudatettava vesilaitoksen antamia ohjeita.
- Jos vesisäiliötä ei ole käytetty pitkään aikaan jälkeen tai jos siinä on epämiellyttävä maku tai haju, huuhtelee vesijärjestelmä. Jos ongelma ei poistu, vaihda vedensuodattimen panos ja katso huuhteluohjeet kohdasta ”Veden annostelijan huuhteleminen”.
- Vakavan sairastumisen tai hengenvaaran välttämiseksi vedensuodattimen saa asentaa ainoastaan turvallisen juomaveden putkistoon.
- Vedensuodattimen panos on vaihdettava, kun vaihtotarpeen ilmaiseva kuvake syttyy. Tämä tapahtuu kuuden kuukauden välein.
- Jos vedensuodatinjärjestelmä pääsee jäätymään, suodatinpanos on vaihdettava. Jos kertakäyttöistä suodatinta ei vaihdeta suositelluin välein, suodattimen tehokkuus saattaa heikentyä ja suodatin saattaa vioittua, jolloin saattaa aiheutua kiinteistöä vahingoittava vesivahinko.
- Jos suodattimen käyttöikä on erittäin lyhyt, on suositeltavaa ottaa yhteyttä paikalliseen putkiasentajaan tai vesilaitokseen ja kysyä lisätietoja kotisi juomaveden suodatusvaatimuksista.
- Suodattimen vaihto on kuluttajan vastuulla. Suodatin ei kuulu takuun piiriin, ellei suodatinpanoksessa ole virheellisiä osia tai materiaaleja.
- Jos vedestä ei ole tehty jäätä pitkään aikaan tai jos jäässä on epämiellyttävä maku tai haju, hävitä jää ja katso huuhteluohjeet kohdasta ”Automaattinen jääpalakone”. Jos epämiellyttävä maku tai haju ei poistu, kannattaa ehkä asentaa uusi suodatinpanos.
- Käytä uusia, laitteen mukana toimitettuja putkia. ÄLÄ KÄYTÄ vanhoista vesi ja jää -liitännöistä peräisin olevia putkia.
- Vedensuodatusjärjestelmän suurin sallittu veden syöttöpaine on 827 kPa (120 psi).
- Varmista ennen vedensuodatusjärjestelmän asennusta, että laitteiston mukana toimitettu paineenrajoitusventtiili on asennettu. ÄLÄ asenna, jos veden paine on yli 827 kPa (120 psi).
- Vesivahingoista aiheutuvien kiinteistön vahinkojen riskin pienentämiseksi:
- ÄLÄ asenna järjestelmiä alueilla, joilla ympäristön lämpötilat ovat yli 38 °C (100 °F) tai alle 0,6 °C (33 °C).
- ÄLÄ asenna kuuman veden syöttölinjoihin. Tämän suodatinjärjestelmän korkein sallittu veden lämpötila on 38 °C (100 °F).
- ÄLÄ asenna putkistoihin, joissa saattaa esiintyä vesi-iskuja. Jos putkistossa esiintyy vesi-iskuja, asenna vesi-iskujen vaimennin.

VAROITUS!

Tukehtumisvaaran vähentäminen:

- ÄLÄ anna alle 3-vuotiaiden lasten päästä käsiksi pieniin osiin vedensuodattimen asennuksen aikana.

Jääpalakone

- Älä kosketa jääpalakoneen poistomekanismin liikkuvia osia äläkä vie sormiasi automaattisen jääpalakoneen mekanismiin, kun laite on toiminnassa.
- Ensimmäisen käyttökerran yhteydessä tai vedensuodattimen vaihdon jälkeen ensimmäisen laatikollisen jääkuutioissa saattaa näkyä värjäytymiä. Hävitä jääkuutiot, joissa on värjäytymiä. Jos värjäytymiä näkyy myöhemmissäkin laatikollisissa, ota yhteys Fisher & Paykelin kouluttamaan ja tukemaan huoltoasentajaan.

Sähkökatko

- Sähkökatkon sattuessa laite tallentaa nykyiset lämpötila-asetukset automaattisesti. Kun virta palautuu, laite ottaa viimeksi käytetyt lämpötila-asetukset jälleen käyttöön.
- Useimmat sähkökatkokset korjataan nopeasti. 1-2 tunnin sähkökatko ei vaikuta laitteen lämpötilaan.
- Estä lämpötilojen äkillinen muutos välttämällä oven avaamista sähkökatkon aikana. Jääkaappi säilyttää ruoan sähkökatkon aikana turvallisesti jopa neljän tunnin ajan. Pidä ovea mahdollisimman paljon suljettuna. Hävitä jäähdytetty pilaantuva ruoka, kuten liha, siipikarja, kala, munat ja tähteet, jos virta on ollut katkenneena yli neljä tuntia.

Valonlähteen tiedot

- Tämä tuote sisältää energiatehokkuusluokan F valonlähteitä. Tässä tuotteessa käytettävät valonlähteet eivät sovellu huonetilojen valaistukseen.

INTEGROITAVA JÄÄKAAPPIPAKASTIN

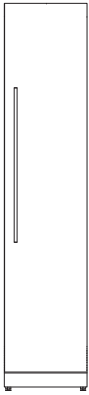

18 tuuman pakastin
RS1884F

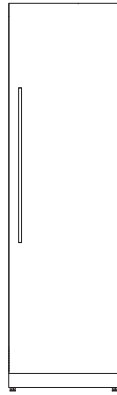

24 tuuman pakastin
RS2484F

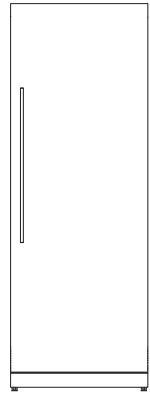

30 tuuman pakastin
RS3084F

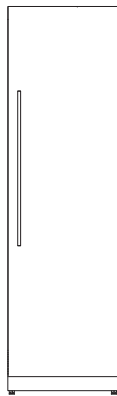

24 tuuman jääkaappi
RS2484S ja RS2484SH

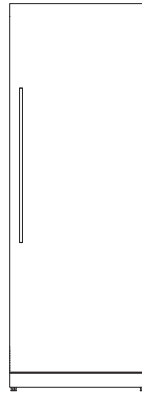

30 tuuman jääkaappi
RS3084S ja RS3084SH

ENNEN ALOITTAMISTA

- Varmista, että asentaja on täyttänyt asennusohjeissa olevan tarkistusluettelon.
- Lue tämä opas. Kiinnitä erityistä huomiota Turvallisuus ja varoitukset -lukuun.
- Poista kaikki pakkaukset ja hävitä ne vastuullisesti. Kierrätä kierrätyskelpoiset osat.

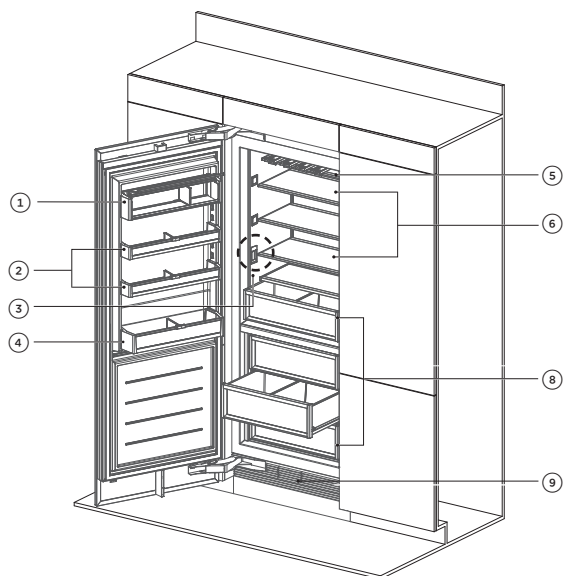

Jääkaapin ominaisuudet

- ① Maitotuotteiden osasto
- ② Oven hyllyt
- ③ Sisäinen veden annostelija
- ④ Gallonan hylly
- ⑤ Pullotelineet
- ⑥ Hyllyt
- ⑦ Kosteudensäätölokerot
- ⑧ Vedensuodatin (ei kuvassa)

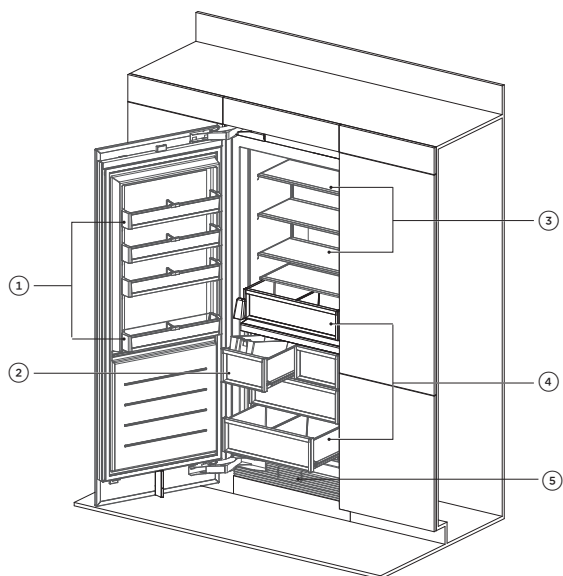

Pakastimen ominaisuudet

- ① Oven hyllyt
- ② Jääpalakone
- ③ Hyllyt
- ④ Pakastimen laatikot
- ⑤ Vedensuodatin (ei kuvassa)

OHJAUSPANEELI - JÄÄKAAPPI

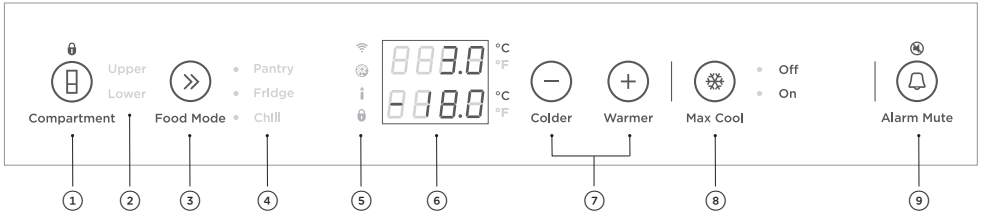

- ① Avaa ohjauspaneelin lukitus ja ota osaston valinta käyttöön. Ota laite ensimmäistä kertaa käyttöön painamalla neljän sekunnin ajan.

Ohjauspaneeli lukkiutuu automaattisesti, kun sitä ei käytetä yli 10 sekuntiin tai kun ovi suljetaan. Poista toiminto käytöstä painamalla painiketta kahden sekunnin ajan.

- ② Valot syttyvät ja ilmaisevat valitun osaston.

- ③ Tämän avulla voit valita käyttötilan valitulle osastolle.

- ④ Valot syttyvät ja ilmaisevat valitun käyttötilan.

- ⑤  Wi-Fi-merkkivalo syttyy, kun toiminto on käytössä.

 Syttyy, kun vedensuodatin on vaihdettava.

 Ilmaisee, että sapattitila on käytössä.

 Merkkivalo syttyy, kun ohjauspaneelin näppäimet on lukittu. Näyttö lukkiutuu automaattisesti, kun ovi suljetaan.

- ⑥ Näyttää osastojen asetetun lämpötilan.
Vaihda näytön Celsius- ja Fahrenheit-arvojen välillä:

- Paina **>>**- ja **+**-painiketta samanaikaisesti neljän sekunnin ajan.

- ⑦ Tämän avulla voit säätää valitun osaston lämpötilaa.

- ⑧ Nopeuttaa jääkaapin jäähdytystä laskemalla osaston lämpötilan kylmimpään arvoonsa valitun käyttötilan mukaan säätyväksi ajaksi.

- ⑨ Tässä painikkeessa on kaksi toimintoa - sen avulla voit kytkeä oivihälytykset pois päältä 20 minuutiksi ja/tai mykistää ohjauspaneelin näppäinäänet.

OHJAUSPANEELI - PAKASTIN

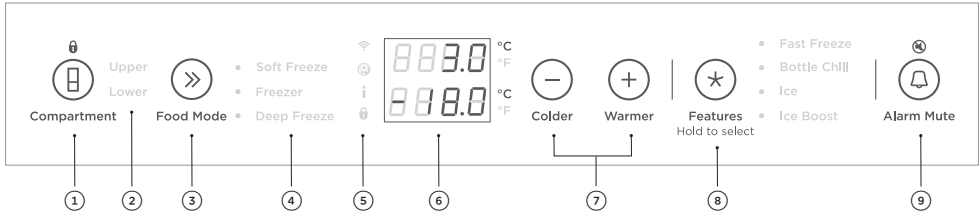

- ① Avaa ohjauspaneelin lukitus ja ota osaston valinta käyttöön. Ota laite ensimmäistä kertaa käyttöön painamalla neljän sekunnin ajan.

Ohjauspaneeli lukkiutuu automaattisesti, kun sitä ei käytetä yli 10 sekuntiin tai kun ovi suljetaan. Poista toiminto käytöstä painamalla painiketta kahden sekunnin ajan.

- ② Valot syttyvät ja ilmaisevat valitun osaston.

- ③ Tämän avulla voit valita käyttötilan valitulle osastolle.

- ④ Valot syttyvät ja ilmaisevat valitun käyttötilan.

- ⑤  Wi-Fi-merkkivalo syttyy, kun toiminto on käytössä.

 Merkkivalo syttyy, kun vedensuodatin on vaihdettava.

 Ilmaisee, että sapattitila on käytössä.

 Merkkivalo syttyy, kun ohjauspaneelin näppäimet on lukittu. Näyttö lukkiutuu automaattisesti, kun ovi suljetaan.

- ⑥ Näyttää osastojen asetetun lämpötilan.
Vaihda näytön Celsius- ja Fahrenheit-arvojen välillä:

- Paina **+**- ja **»**-painiketta samanaikaisesti neljän sekunnin ajan.

- ⑦ Tämän avulla voit säätää valitun osaston lämpötilaa.

- ⑧ Tämän avulla voit vierittää ja valita ominaisuuksia:

- Fast Freeze (Pikapakastus)
- Bottle Chill (Pullon jäähdytys)
- Ice (Jää)
- Ice Boost (Nopea jäädytys)

Katso lisätietoja näistä ominaisuuksista kohdasta "Erityisominaisuudet".

- ⑨ Tässä painikkeessa on kaksi toimintoa - sen avulla voit kytkeä ovihälytykset pois päältä 20 minuutiksi ja/tai mykistää ohjauspaneelin näppäinäänet.

KÄYTTÖTILAT ERI ELINTARVIKKEILLE

Säädettävät lämpötilavyöhykkeet

Jääkaapin ja pakastimen erillisten käyttötilojen avulla voit säätää lämpötilaa itsenäisesti optimaalisen säilytyksen varmistamiseksi.

Jääkaappi		
KÄYTTÖTILAT ERI ELINTAR- VIKKEILLE	KUVAUS	SÄILYTETTÄVÄT ELINTARVIKETYYPIT
Pantry (Viileäkaappi) (12 °C / 54 °F)	Tämä käyttötila tuottaa viileän, pimeän paikan monille nopeasti pilaantuville tai huoneenlämmössä mahdollisesti pilaantuville elintarvikkeille, jotka ovat kuitenkin liian herkkiä tavallisissa jääkaappilämpötiloissa säilytettäväksi. Pantry (Viileäkaappi) -käyttötila toimii Euroopan komission asetuksen (EU) 2019/2019 mukaisissa viileäkaappiosasto-olosuhteissa.	Banaanit, avokadot, tomaatit. Kuivat elintarvikkeet, kuten viljat, jauhot, sokerit, keksit, murot, leipomatuotteet, tortillat, wrapit ja leivät. Levitteet, säilykkeet, hunaja, trooppiset hedelmät, pähkinät ja siemenet, suklaa ja tuoreet yrtit. Viini
Fridge (Jääkaappi) (3 °C / 37 °F)	lhanteellinen käyttötila tuoreille päivittäisille elintarvikkeille. Tämä käyttötila tuottaa monia muita jääkaappeja korkeamman suhteellisen kosteuden, jonka avulla hedelmien ja vihannesten sekä lihan ja juustojen kaltaiset tuoreet elintarvikkeet säilyvät tuoreempina kauemmin.	Hedelmät ja vihannekset, maitotuotteet, jamssi ja chutneyt/säilykkeet, lihat ja juomat.
Chill (Jäähdytys) (-0,5 °C / 31 °F)	Chill (Jäähdytys) -käyttötila on Fridge (Jääkaappi) -käyttötilan laajennus, joka tuottaa täydellisen säilytysvyöhykkeen erittäin herkästi pilaantuville elintarvikkeille ja varmistaa niiden tuoreuden ja laadun säilymisen. Näin nämä tuotteet säilyvät hieman pidempään kuin Fridge (Jääkaappi) -käyttötilassa säilytettäessä. Huomautus: Varmista, että nämä herkästi pilaantuvat tuotteet käytetään ennen niiden viimeistä käyttöpäivää.	Erittäin herkästi pilaantuvat lihat, siipikarja ja merenelävät. Oluen kaltaiset alkoholijuomat.

Huomautus: Kaikki käyttötilojen yhdistelmät eivät ole käytettävissä kaikissa osastoissa. Jos käyttötila ei ole käytettävissä, sitä ei voi valita ohjauspaneelissa.

KÄYTTÖTILAT ERI ELINTARVIKKEILLE

Freezer (Pakastin)

KÄYTTÖTILAT ERI ELINTAR- VIKKEILLE

KUVAUS

SÄILYTETTÄVIEN ELINTARVIKKEIDEN TYYPIT

Soft Freeze
(Pehmeä
pakastus)
(-9 °C / 16 °F)

Tämä käyttötila on jääkaapin laajennus, joka pidentää pilaantuvien tuotteiden käyttöikää niiden laatu säilyttäen. Soft Freeze (Pehmeä pakastus) -käyttötilan avulla ruoan annostelu on helppoa, ja osastosta otetut elintarvikkeet voi lämmittää, kypsentää tai tarjoilla suoraan niiden sulamista odottamatta.

Lihat, merenelävät, keitot, kastikkeet, soseutetut ruoat, leipä, jälkiruoat ja leivokset.

Huomautus: Pehmeä pakastus -tilaa ei suositella jäätelön kaltaisille kermaa sisältäville jälkiruokille.

Freezer
(Pakastin)
(-18 °C / 0 °F)

Tämä käyttötila on tarkoitettu yleisille pakastetuille elintarvikkeille, joita säilytetään 1-12 kuukautta.

Liha, siipikarja, merenelävät, valmisateriat ja tähteet, jotkin hedelmät ja vihannekset, jäätelö ja muut pakastetut jälkiruoat.

Deep Freeze
(Syväpakastus)
(-25 °C / -13 °F)

Tämä käyttötila on tarkoitettu pakastetuille elintarvikkeille, joita aiotaan säilyttää kauemmin. Deep Freeze (Syväpakastus) -käyttötilan avulla pakasteita voi säilyttää jopa kuusi kuukautta kauemmin kuin pakastin-tilassa.

Yleiset pakastetut elintarvikkeet, joita on säilytettävä pitkään, esimerkiksi suuremmat palat lihaa.

Huomautus: Kaikki käyttötilojen yhdistelmät eivät ole käytettävissä kaikissa osastoissa. Jos käyttötila ei ole käytettävissä, sitä ei voi valita ohjauspaneelissa.

SÄILYTYSOMINAISUUDET

JÄÄKAAPPI

Hedelmä- ja vihanneslaatikot / kapea laatikko, joissa on kosteudensäätökannet

Voit parantaa hedelmien ja vihannesten säilyvyyttä erottamalla ne toisistaan, jotta etyleenille herkät tuotteet eivät kypsy liian nopeasti.

Sitä voi käyttää myös einesten ja juomien säilyttämiseen tai ruokien sulattamiseen.

Säädettävät lasihyllyt

Karkaistua lasia.

Irrotettavissa ja säädettävissä säilytystarpeidesi mukaisille korkeuksille.

Maitotuotteiden hylly ja ovihyllyt

Ylin ovihylly on maitotuotteille tarkoitettu osasto voin ja juustojen säilytykseen.

Keskitason hyllyt on tarkoitettu yleisille tuotteille, maustekastikkeille ja juomille.

Alahyllyt on suunniteltu suurten juomapullojen tai usein käytettävien juomien säilytykseen.

Läpinäkyvät ikkunat takaavat loistavan näkyvyyden ovihyllyillä oleviin tuotteisiin.

Säädettävät ovihyllyt ja tilanjakajat.

Telineet yksittäisille pulloille

Telineen voi sijoittaa minkä tahansa pituiselle hyllylle (lukuun ottamatta puolisyviä säädettäviä hyllyjä) erilaisten pullojen säilytykseen.

Puolisyvän säädettävän hyllyn pullotelineet

Telineen voi sijoittaa ainoastaan puolisyville säädettäville hyllyille erilaisten pullojen säilytystä varten.

Säilytä pullo siten, että niiden kaula on kohti jääkaapin etuosaa.

Käyttämättömät pullotelineet voi pinota päällekkäin hyllytilan maksimoimiseksi.

PAKASTIN

Säädettävät lasihyllyt

Karkaistua lasia.

Irrotettavissa ja säädettävissä säilytystarpeidesi mukaisille korkeuksille.

Oven hyllyt

Tarkoitettu yleisille tuotteille, maustekastikkeille ja juomille.

Säädettävät ovihyllyt ja tilanjakajat.

Ylälokero, jossa on irrotettava jääsäiliö ja hygieeninen jääkauha

Suurten tai pienten pakastettujen elintarvikkeiden säilytykseen.

Keskitaso

Pienempien elintarvikkeiden säilytykseen.

Suuri teräksinen alalokero

Useiden pakastettujen elintarvikkeiden tai suurten elintarvikkeiden säilytykseen.

ERIKOISOMINAISUUDET

Max Cool (Nopea viileä)

Nopeuttaa jääkaapin jäähdytystä laskemalla jääkaapin lämpötilan kylmimpään arvoonsa valitun käyttötilan mukaan säätyväksi ajaksi (Pantry (Viileäkaappi) 6 h, Fridge (Jääkaappi) 6 h, Chill (Jäähdytys) 4 h).

Fast Freeze (Pikapakastus)

Nopeuttaa jäähdytystä laskemalla pakastimen lämpötilan kylmimpään arvoonsa valitun käyttötilan mukaan säätyväksi ajaksi. Käytettävissä Soft Freeze (Pehmeä pakastus)- ja Freezer (Pakastin) -tiloissa (Soft Freeze (Pehmeä pakastus) -12 h, Freezer (Pakastin) - 24 h).

Suosittellemme käyttämään Max Cool (Nopea viileä)- tai Fast Freeze (Pikapakastus) -toimintoa, kun lisäät laitteeseen elintarvikkeita esimerkiksi kaupassa käynnin jälkeen. Tämä varmistaa, että ruoka jäähdytetään/pakastetaan mahdollisimman nopeasti, jolloin ruoan tuoreus säilyy ja ruoka säilyy mahdollisimman kauan.

Bottle Chill (Pullon jäähdytys)

Tämän toiminnon avulla voit jäähdyttää juomaasi pakastimessa nopeasti 15 minuutin ajan. Juoman koosta riippuen oletusaika ei välttämättä ole riittävä juoman jäähdyttämiseen. Jos juomasi ei ole asetetun ajan jälkeen riittävän kylmää, palauta se pakastimeen ja nollaa Bottle Chill (Pullon jäähdytys) -toiminto.

Ice (Jää)*

Ottaa automaattisen jään käyttöön. Tämä toiminto on käytettävissä ainoastaan alemmassa osastossa.

Ice Boost (Nopea jäädytys)*

Tehostaa jääpalojen tuotantoa jopa 30 % ja poistuu automaattisesti käytöstä 24 tunnin kuluttua.

* Tämä toiminto ei ole käytettävissä, jos osasto on asetettu Soft Freeze (Pehmeä pakastus) -tilaan. Jos jään valmistus kytetään päälle ja käyttötilaksi valitaan Soft Freeze (Pehmeä pakastus), jääastiassa jo oleva jää voi sulaa ja paakkuuntua. Voit välttää tämän joko poistamalla jään tai käyttämällä Soft Freeze (Pehmeä pakastus) -tilaa eri osastossa.

WI-FI-YHTEYS

Laite voidaan yhdistää kodin langattomaan verkkoon, ja sitä voidaan käyttää etänä sovelluksen avulla.

Aloittaminen

- Varmista, että kotisi Wi-Fi-verkko on kytketty päälle.
- Sinulle annetaan vaiheittaisia ohjeita sekä laitteessasi että mobiililaitteessasi.
- Yhteyden muodostaminen laitteeseesi saattaa kestää jopa 10 minuuttia.

Mobiililaitteessasi:

- ① Lataa sovellus osoitteesta www.fisherpaykel.com/connect
- ② Rekisteröidy ja luo tili.
- ③ Lisää laitteesi ja muodosta Wi-Fi-yhteys.

LAITTEEN KÄYTTÄMINEN

Kun otat jääkaapin ensimmäistä kertaa käyttöön, osastot käyttävät suositeltua lämpötila-asetusta automaattisesti. Ohjauspaneelin avulla voit muuttaa ja ohjata kaikkien osastojen lämpötilaa tarkasti ja itsenäisesti.

Yleisten elintarvikkeiden parhaan mahdollisen säilytyksen varmistamiseksi suosittelemme käyttämään laitetta tehtaan oletuslämpötilassa ja käyttämään sen oletuskonfiguraatioasetuksia. Lämpötilan säätämisen ja hyllyjen ja laatikoiden siirtämisen vaikutus tehokkuuteen on hyvin vähäinen.

» Käyttötilan valinta

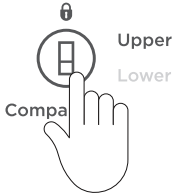

Valitse haluamasi osasto.



Selaa käytettävissä olevia **FOOD MODE** -käyttötiloja painamalla »-painiketta.

Näyttöön syttyy valo, joka ilmaisee **FOOD MODE** -käyttötilan, kun vierität luetteloalaspäin.

Lämpötilan säätäminen

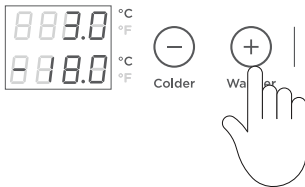

Suurena valitun käyttötilan lämpötilaa painamalla +.

Pienennä valitun käyttötilan lämpötilaa painamalla -.

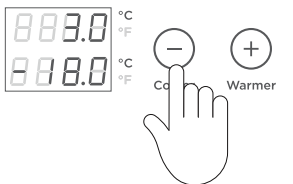

LAITTEEN KÄYTTÄMINEN

★ Ominaisuuksien valitseminen



Selaa valitsemasi osaston ja käyttötilan käytettävissä olevia ominaisuuksia (FEATURES) painamalla ★.

Ota käyttöön:

Valitse luettelosta vierittämällä ja pysähtymällä haluamasi ominaisuuden kohdalla.

Vilkkuva valo ilmaisee käytössä olevan ominaisuuden, kun selaat luetteloa.

Ota käyttöön painamalla ★ kahden sekunnin ajan.

☐ Bottle Chill (Pullon jäädytys) (ainoastaan pakastin)



Kun toiminto on käytössä, ajan kuluttua kuuluu äänimerkki, **BOTTLE CHILL** (Pullon jäädytys) -teksti vilkkuu ja ☐ syttyy muistuttamaan sinua juoman poistamisesta.

Häilytyksen hiljentäminen:

Paina ★ kerran.

Jäähtymiseen kuluva aika vaihtelee juoman koon mukaan. Jos juomasi ei ole riittävän kylmää, palauta se pakastimeen ja nollaa **BOTTLE CHILL** (Pullon jäädytys) -toiminto.

Näppäinlukko

Tämän painikkeen avulla voit poistaa ohjauspaneelin painikkeet käytöstä. Tämä on hyödyllinen toiminto esimerkiksi laitetta puhdistettaessa.



Ota käyttöön:

Paina ☐ kahden sekunnin ajan. Ohjauspaneelin 🔒-kuvake syttyy.



Poista käytöstä:

Paina ☐ kahden sekunnin ajan. 🔒-kuvake ei syty.

Alarm mute (Hälytyksen mykistys)



Ota käyttöön:

Ota käyttöön painamalla kerran  -symbolin yläpuolella oleva merkkivalo syttyy ja ilmaisee, että jääkaappi on mykistetty.



ALARM MUTE (Hälytyksen mykistys) -toiminto poistetaan käytöstä 20 minuutin kuluttua. Poista käytöstä manuaalisesti painamalla .

Myös oven sulkeminen poistaa **ALARM MUTE** (Hälytyksen mykistys) -toiminnon käytöstä.

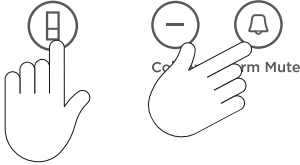
Sapattitila





Ota käyttöön:

Paina -, - ja -painiketta samanaikaisesti neljän sekunnin ajan.

Ohjauspaneelin -kuvake syttyy. Kun tämä toiminto on käytössä, näyttö, kaikki hälytykset ja valot poistetaan käytöstä 80 tunnin ajaksi.

Poista käytöstä manuaalisesti:

Paina -, - ja -painiketta samanaikaisesti neljän sekunnin ajan.

Huomautus: Jos sammutat laitteen, kun sapattitila on käytössä, tila pysyy käytössä, kun laite kytketään uudelleen päälle.

Näppäinänten mykistys



Ota käyttöön:

Paina  kahden sekunnin ajan. Laitteesta kuuluu yksi vahvistusäänimerkki. Kun näppäinänten mykistys on käytössä, kaikki näppäinänet on poistettu käytöstä.

Ovihälytykset ja **BOTTLE CHILL** (Pullon jäähdytys) -toiminnon hälytys ovat edelleen toiminnassa.

Poista käytöstä:

Paina  kahden sekunnin ajan. Laitteesta kuuluu yksi vahvistusäänimerkki.

Oven hälytykset

- Jos jääkaapin ovi jää auki, hälytys antaa äänimerkin 90 sekunnin kuluttua.
- Jos pakastimen ovi jää auki, hälytys antaa äänimerkin 60 sekunnin kuluttua.
- Jos ovi tämän jälkeen auki, viiden minuutin ajan annetaan äänimerkki 30 sekunnin välein.
- Jos ovi on auki yli viisi minuuttia, hälytysääni kuuluu jatkuvasti ja osastojen sisävalot sammuvat.



Vedensuodatin

Laitteeseesi syötettävä vesi suodatetaan laitteen etuosassa alhaalla olevalla suodattimella epäpuhtauksien poistamiseksi. Vaihda suodatinpanos kuuden kuukauden välein.

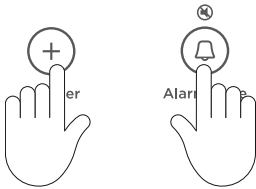
- Ohjauspaneelissa oleva vaihdon ilmaisinkuvake  syttyy ilmaisemaan suodattimen vaihtotarpeen.
- Voit ostaa suodattimen vaihtopanosia verkosta osoitteessa fisherpaykel.com tai soittamalla Fisher & Paykelin asiakaspalveluun. Vaihtopanosien tiedot on merkitty panokseen. Uuden vedensuodattimen asennusohjeet toimitetaan suodattimen mukana.



Suodattimen ilmaisimen nollaaminen:

Paina - ja -painiketta samanaikaisesti neljän sekunnin ajan.

Ohjauspaneelin -symboli sammuu, kun nollausta on tehty.

Sisäinen veden annostelija (vain jääkaappi)

Veden annostelija sijaitsee jääkaappiosaston vasemmanpuoleisessa seinässä.

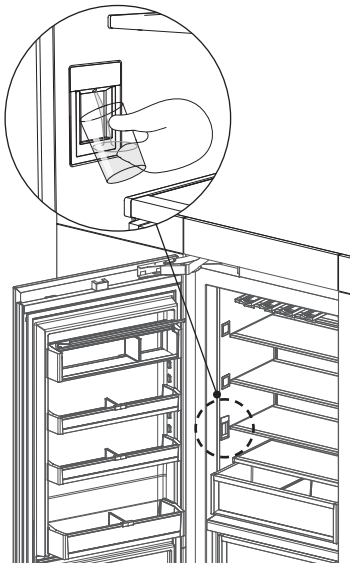

Annostele vettä painamalla annostelupainiketta varovasti lasilla tai muulla astialla.

Pysäytä veden virtaus yksinkertaisesti vetämällä lasi tai säiliö pois annostelupainikkeelta.

Annostelupainikkeen painaminen voimakkaammin ei nopeuta virtausta tai annostele suurempaa määrää vettä.

Veden annostelijan huuhteleminen

Annostele 4 l (yksi gallona) vettä painamalla veden annostelijan painiketta.

- Annosteltu vesi saattaa sisältää huuhteluprosessin aikana vaarattomia hiilijäämiä.

Odota neljä minuuttia, ennen kuin annostelet uudelleen.

Annostele 4 l (yksi gallona) vettä ja odota vielä neljä minuuttia.

Annostele 4 l (yksi gallona) vettä uudelleen. Veden annostelijasi on käyttövalmis.

- Vettä voi tippua annostelijasta vielä muutaman päivän ajan asennuksen jälkeen.

LAITTEEN KÄYTTÄMINEN

Automaattinen jääpalakone (ainoastaan pakastin)

Ennen automaattisen jääpalakoneen käyttöön ottoa on asennettava vedensuodatin (katso asennusopas) ja järjestelmä on huuhdeltava suodatinjärjestelmään jääneiden epäpuhtauksien tai ilman poistamiseksi.

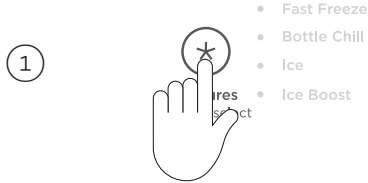

Ota jääpalakone käyttöön vierittämällä ★-painikkeen avulla ja valitse luettelosta ICE (Jää).

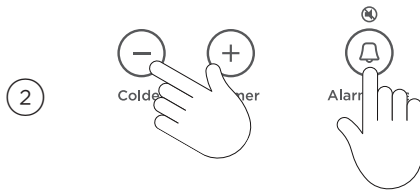

Jääpalakoneen huuhteleminen

Paina —, + ja -painikkeita samanaikaisesti neljän sekunnin ajan ja sulje sitten ovet.

Vesi tyhjenetään jäätasolta alla olevaan laatikkoon. Jäätaso tyhjentyy vasta ovien sulkemisen jälkeen.

Poista valmistuksen ja kuljetuksen aikana jäätasolle kertynyt pöly toistamalla vaihe.

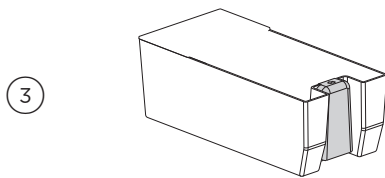

Tyhjennä vesi, kuivaa laatikko ja aseta se oikein paikalleen.

Kun jääpalakoneen virta kytketään päälle, ensimmäisen laatikon jää saattaa olla värjäytynyt. Tämä on normaalia huuhtelun aikana eikä se ole vaarallista. Heitä ensimmäiseksi valmistettu laatikollinen jääpaloja pois. Jääpalakoneesi on nyt käyttövalmis.

Sammuta jääpalakone, jos:

- vettä ei tule useaan tuntiin
- poistat jääpalojen säilytyslaatikon joksikin ajaksi
- lähdet lomalle tai matkoille.

Ulkopuolen puhdistus

Integroitavan kaapin lauhtuttimen kierukoiden säännöllinen puhdistus on annettava Fisher & Paykelin kouluttaman huoltoasentajan tehtäväksi.

Alapaneelin säleiköt ja suodatin

Integroitavassa kaapissasi on alapaneeli, jossa on ritilä ja suodatin jääkaapin sisäisten osien toiminnan suojaamiseksi. Suosittelemme, että puhdistat ritilän ja suodattimen samalla, kun vaihdat vedensuodattimen (kuuden kuukauden välein).

- ① Pidä ilmanvaihtoaukot avoimina imuroimalla laitteen edessä oleva lattia säännöllisesti laitteen parhaan mahdollisen tehokkuuden varmistamiseksi.
- ② Jos koti on pölyinen tai kodissa on karvaa päästäviä lemmikkejä, puhdistaminen saattaa olla tarpeen useammin.

Sisätilojen puhdistus

Älä käytä voimakkaita kemikaaleja, hiovia aineita, ammoniakkaa, klooria, valkaisuaineita, pesuainetiivisteitä, liuottimia tai hiovia pesulappuja laitteen minkään osan puhdistamiseen. Jotkin näistä kemikaaleista saattavat vahingoittaa laitettasi.

Puhdista kaikki pinnat lämpimään veteen sekoitetulla miedolla nestemäisellä astianpesuaineella ja pehmeällä kankaalla. Huuhtelee puhtaalla vedellä ja kuivaa puhtaalla, nukkaamattomalla kankaalla.

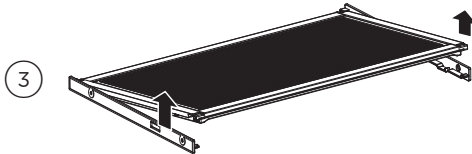
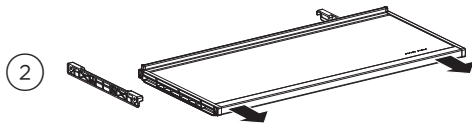
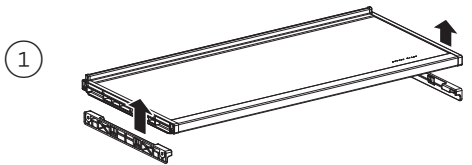

Säädettävät lasihyllyt

Irrota pitämällä tukevasti kiinni hyllyn etu- ja takareunasta.

Irrota hylly takaosan tuista työntämällä hyllyä suoraan ylös.

Vedä hyllyä itseäsi kohti.

Kosteudensäätökannet - kiinteä hylly

Irrota nostamalla hyllyn etureuna ylös.

Irrota hylly kiskoista vetämällä hyllyä itseäsi kohti.

Ylimmän laatikon irrottaminen

Kiskot on esivoideltu laatikoiden avaamisen ja sulkemisen helpottamiseksi. Älä poista rasvaa kiskoista. Se haittaa laatikoiden avaamista ja sulkemista.

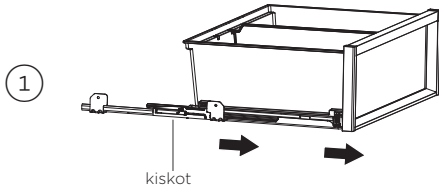

Poista laatikko vetämällä laatikko ulos kiskoillaan ja tyhjä laatikko.

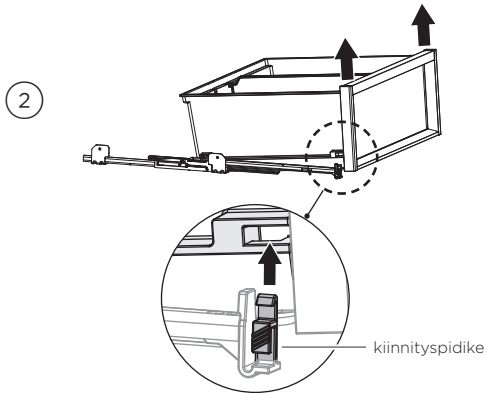

Paina laatikon kulmien kummassakin reunassa olevia kiinnityspidikkeitä ja irrota laatikko työntämällä sitä voimakkaasti ylöspäin.

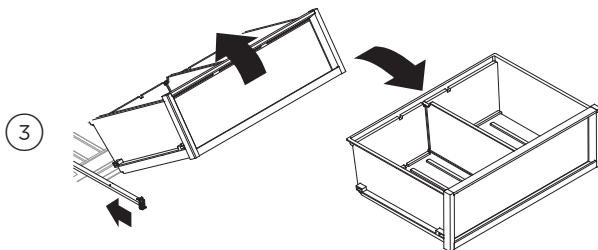

Irrota laatikko vetämällä sitä itseäsi kohti. Työnnä kumpikin kisko takaisin laitteeseen.

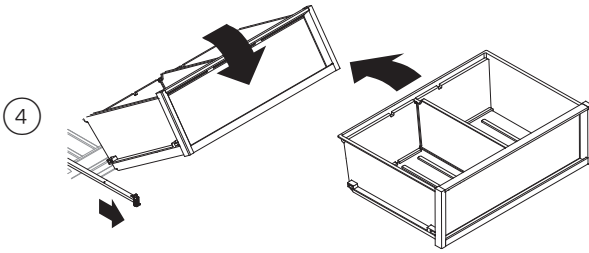

Laita laatikko takaisin paikalleen vetämällä kiskot ulos ja asettamalla laatikko kiskoille.

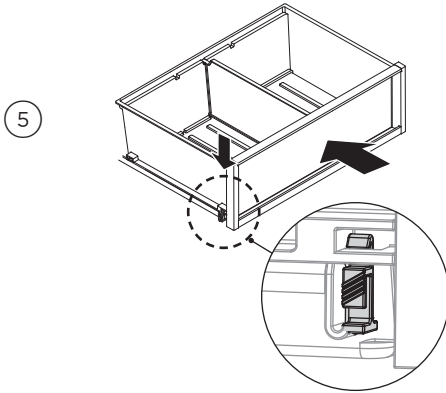

Paina laatikkoa hitaasti kiinnityspidikkeille, kunnes tunnet laatikon kiinnittyvän kiskoihin. Varmista ennen käyttöä, että laatikon pidikkeet on kiinnitetty tukevasti kiskoihin.

Loma/matka (ainoastaan pakastin)

Ennen matkaa:

Sammuta jääpalakone ohjauspaneelista.

Katkaise veden syöttö laitteeseen.

Kun palaat:

Kytke jääpalakone päälle. Heitä ensimmäiseksi valmistettu laatikollinen jääpaloja pois.

RUOAN SÄILYTTÄMINEN

Ruoan paras säilyvyys

- Säilytä laitteessasi ainoastaan laadukasta ja tuoretta ruokaa.
- Laita pilaantuvat elintarvikkeet laitteeseen heti niiden ostamisen jälkeen. Huoneenlämmössä säilyttäminen nopeuttaa pilaantumista ja voi mahdollistaa haitallisten mikrobikasvustojen syntymisen.
- Lihan, siipikarjan, kalojen ja äyriäisten kaltaiset elintarvikkeet on pakattava huolellisesti sopiviin pakkauksiin niiden kuivumisen, värien muuttumisen, maun häviämisen ja hajujen siirtymisen estämiseksi.
Huomautus: Tällaiset elintarvikkeet on suositeltavaa varastoida laitteen alimmalla hyllyllä tai jossakin laatikoista mahdollisten vuotojen ja ristikontaminaation estämiseksi.
- Varmista, että kuumat ruoat ja juomat ovat jäähtyneet riittävästi ennen niiden laittamista laitteeseen. Kuumat elintarvikkeet voivat aiheuttaa muiden elintarvikkeiden lämpenemisen vaarallisen kuumaksi. Ne voivat aiheuttaa myös tiiviisti pakattujen tuotteiden haitallista hikoilua ja kosteuden kondensoitumista.
- Juomat on käteväntä säilyttää ovihyllyissä pystyasennossa tai tuotteen mukana toimitetuissa pullotelineissä.
- Vältä muiden elintarvikkeiden aiheuttamaa likaantumista säilyttämällä raa'at ja kypsennetyt ruoat erikseen.
- Käytä elintarvikkeet niiden suositeltujen säilyvyysaikojen kuluessa. Hävitä elintarvikkeet, joissa on merkkejä pilaantumisesta.
- Pidä laitteen säilytyslämpötila ihanteellisena avaamalla ovea mahdollisimman vähän.
- Suosittelemme käyttämään **MAX COOL** (Nopea viileä)- tai **FAST FREEZE** (Pikapakastus) -toimintoa, kun lisäät pakastimeen elintarvikkeita esimerkiksi kaupassa käynnin jälkeen. Tämä varmistaa, että ruoka jäähdytetään/pakastetaan mahdollisimman nopeasti, jolloin ruoan tuoreus säilyy ja ruoka säilyy mahdollisimman kauan.
- Säilyttäminen muissa kuin suositeltujen asetusten lämpötiloissa saattaa vaikuttaa säilyvyyteen.
- Tehdasasetus tuottaa tavallisille elintarvikkeille ihanteellisen säilyvyyden.

Jääkaapissa säilytettävät tuotteet

- Voin ja juustojen kaltaiset maitotuotteet on säilytettävä katetulla hyllyllä, jotta hajut eivät pääse siirtymään elintarvikkeista toisiin.
- Kananmunat on säilytettävä kannoissaan, jotta voimakkaat hajut eivät pääse imeytymään kananmunien huokosen kuoren läpi.
- Älä säilytä Chill (Jäähdytys) -käyttötilaan asetetussa osastossa kylmälle herkkiä tuotteita, kuten hedelmiä ja vihannuksia, kun se on asetettu jäähdytystilaan. Kylmät lämpötilat voivat aiheuttaa vaurioita, kuten kylmä- tai jäätymisvikoja.

RUOAN SÄILYTTÄMINEN

Pakastimessa säilytettävät tuotteet

- Suosittelemme, että jäähdytät hiilihapotettuja juomia pakastimessa vain silloin, kun **BOTTLE CHILL** (Pullon jäähdytys) -toiminto on käytössä.
Huomautus: Älä säilytä hiilihapotettuja juomia pakastimessa ilman tätä toimintoa.
Jos juomia ei poisteta, neste saattaa jäätyä ja pullo/tölkki saattaa räjähtää.
- Estä suurten jääkiteiden muodostuminen ja pakasteiden pinnan vaurioituminen poistamalla ilma pakkauksista.
- Älä säilytä pakastettavia elintarvikkeita kosketuksissa säilytettävien elintarvikkeiden kanssa. Jos sulatat pakastettua ruokaa jääkaappiosastossa, varmista, että pakastetut tuotteet eivät ole kosketuksissa tuoreiden elintarvikkeiden kanssa.
- Ruokaa ei ole suositeltavaa sulattaa useita kertoja. Usein käytettävät pakastetut elintarvikkeet kannattaa säilyttää pienempinä määrinä.

LAITTEEN VAROITUKSET JA VAROITUSÄÄNET

Viat

- Mahdollisessa vikatilanteessa kuuluu neljä nopeaa äänimerkkiä ja vika tulee näkyviin ohjauspaneeliin.
- Kirjoita ohjauspaneelissa näkyvä vikakoodi muistiin ja ota yhteys Fisher & Paykelin kouluttamaan ja tukemaan huoltoasentajaan vian korjaamiseksi. Voit tehdä tämän verkossa menemällä osoitteeseen fisherpaykel.com tai ottamalla yhteyden asiakaspalveluumme.

Laitteen tavalliset äänet



Integroitavat kaapit on suunniteltu jäähdystysteholtaan suuriksi, ja niiden energialuokka on hyvä. Tämän vuoksi ne voivat tuottaa hieman erilaisia ääniä kuin vanha laitteesi.

VAROITUS/ ÄÄNI	KUVAUS
Hidas tikitys	Tämä on venttiili, joka ohjaa jäähdystystä jokaiseen osastoon. Ääni kestää vain muutaman sekunnin kerrallaan.
Puhaltimen tuottama ilmavirtaus	Integroitavissa kaapeissa on puhaltimet, joiden nopeus vaihtelee tarpeen mukaan. Jäähdytysjakson aikana, jos esimerkiksi ovet ovat olleet auki usein, puhaltimet kierrättävät kylmää ilmaa laitteessa, jolloin ilmavirta aiheuttaa jonkin verran ääniä. Tämä on aivan normaalia.
Naksuminen tai paukkuminen	Tämä saattaa kuulua, kun automaattinen sulatustoiminto on käynnissä.
Virtaava vesi	Kyseessä on järjestelmän nestemäinen kylmäaine, joka voi aiheuttaa kiehuvaa tai kuplivaa ääntä.
Sihisevä ääni pakastimen oven sulkemisen jälkeen	Tämä aiheutuu kaappiin päässeen ja nopeasti jäähtyneen lämpimän ilman ja ulkopuolen ilman paineen välisestä paine-erosta.
Hurina	Tämä on kompressorin käyntiääni, ja se on täysin normaali.
Tiiviste	Nämä äänet syntyvät ajan mittaan lian ja jäämien kerääntyessä tiivisteisiin. Katso kohta "Ulkopuolen puhdistus".
Jääpalakone	
Matala hurina	Moottorin toiminta. Virtaava vesi jääpalakoneen ja/tai vesisäiliön täytyessä.
Sihinä	Vesiventtiili avautuu ja sulkeutuu.
Napsahtelu	Irtoaminen jäämuotista.
Kolina	Jää putoaa laatikkoon.
Muut äänet	Kaappi ei ole tukevasti tai suorassa. Pullost tai tölkit kilisevät hyllyillä.

VIANMÄÄRITYS

Jos laitteessa on ongelma, tarkista seuraavat seikat ennen kuin otat yhteyden paikalliseen Fisher & Paykelin kouluttamaan ja tukemaan huoltoasentajaan tai asiakaspalveluun.

Tuotteen osia ja lisävarusteita voi ostaa Fisher & Paykelin asiakaspalvelusta tai verkossa osoitteessa fisherpaykel.com (tämä palvelu on käytettävissä ainoastaan joillakin alueilla).

ONGELMA	MAHDOLLISET SYYT	KORJAUSTOIMET
Laite ei toimi	Pistorasiassa ei ole virtaa.	Tarkista, että pistoke on kytketty oikein ja että virta on kytketty päälle. Tarkista kytkemällä samaan pistorasiaan toinen laite. Tarkista talon virtakatkaisin.
Valo ei toimi	Valo ei syty. Laite ei toimi.	Valo ei ole käyttäjän huollettavissa. Ota yhteys Fisher & Paykel -jälleenmyyjään tai Fisher & Paykelin kouluttamaan ja tukemaan huoltoasentajaan. Tarkista, että laitteen virta on kytketty päälle pistorasiasta tai erotuskatkaisimella.
Valo ja näyttö eivät toimi	Tuote on sapattitilassa.	Paina  ,  ja  -painiketta samanaikaisesti neljän sekunnin ajan.
Säilytysosastot ovat liian lämpimiä	Väärä lämpötila-asetus. Ovia avataan usein. Äskettäin on lisätty suuri määrä ruokaa.	Katso tämän käyttöoppaan kohta "Lämpötilan säätäminen". Avaa ovia mahdollisimman vähän ja anna lämpötilan tasaantua. Valitse MAX COOL (Nopea viileä)- tai FAST FREEZE (Pikapakastus) -toiminto auttamaan lämpötilan alentamisessa mahdollisimman nopeasti.
Ruoka jäätyy jääkaapissa	Lämpötila-asetus on liian kylmä. Ruoka asetettu suoraan ilmanpoistoaukkojen eteen.	Suurena lämpötila-asetusta. Katso tämän käyttöoppaan kohta "Lämpötilan säätäminen". Siirrä kylmälle herkät ruoat pois ilmanpoistoaukkojen luota.
Epätavallisia ääniä	Kaappi ei ole tukevasti tai suorassa. Pakastin sulattaa.	Katso tämän laitteen mukana toimitettu asennusohje. Tämä on normaalia.
Jääpalakoneesta kuuluu ääniä	Jääpalakone toimii normaalisti.	Katso kohta "Laitteen varoitukset ja varoitusäänet".
Käyttötöila ei ole käytettävissä	Kaikki käyttötöilöjen yhdistelmät eivät ole käytettävissä kaikissa osastoissa.	Yritä valita haluamasi käyttötöila toisessa osastossa.

VIANMÄÄRITYS

ONGELMA	MAHDOLLISET SYYT	KORJAUSTOIMET
Kun laitteen ovi avataan, kuuluu neljä nopeaa äänimerkkiä ja ohjauspaneelissa näkyy koodi		Kirjoita ohjauspaneelissa oleva koodi muistiin ja ota yhteys asiakaspalveluun.
Vettä vihanneslaatikoissa	Hedelmien ja vihannesten tuottama vesi aiheuttaa kondensaatiota.	Pieni määrä kondensaatiota parantaa hedelmien ja vihannesten säilytystä. Pyyhi vesi pois kankaalla.
Kaapin ulkopinta on lämmin	Huomautus: Tämä on normaalia.	
Kondensaatiota laitteen ulkopuolella	Tämä on yleistä ilmankosteuden ollessa suuri.	Pyyhi kuivaksi.
Kondensaatiota/jäätä osaston sisällä	Ovia avataan usein tai niitä pidetään pitkään auki. Oven tiiviste vuotaa. Tämä on yleistä ilmankosteuden ollessa suuri. Ovi ei sulkeudu tiiviisti. Ovien kohdistus on väärä.	Avaa ovia harvemmin. Tarkista oven tiiviste ja puhdistista se. Pyyhi kuivaksi. Järjestä osaston sisältö siten, että ovi pääsee sulkeutumaan tiiviisti. Ota yhteys huoltoasentajaan.
Laatikko ei liu'u tasaisesti sisään ja ulos	Pakkaus estää liikkeen.	Tarkista, ettei ruokaa tai pakkauksia ole jäänyt kiinni tason/laatikon taakse.
Ovi ei sulkeudu	Jokin este estää oven sulkeutumisen. Laitetta ei ole asennettu oikein.	Siirrä este. Varmista tämän laitteen mukana toimitetun asennusohjeen avulla, että laitteesi on asennettu oikein.
Pakastimen ovi ei avaudu	Ovi on avattu äskettäin.	Odota 30 sekuntia ja yritä uudelleen.
Jääkuutiot ovat pieniä tai suuria	Vesiletku on taittunut/puristunut. Vedensuodatin tukossa.	Tarkista, ettei ulkoisessa vesiletkussa ole taittuneita/puristuneita kohtia. Jos letku ei ole taittunut/puristunut, ota yhteyttä asiakaspalveluun ja pyydä huoltoasentajaa tarkistamaan sisäinen vesiletku. Vaihda suodatin ennen asentajalle soittamista.
Pakastetut elintarvikkeet ovat pehmeitä tai ne sulavat		Poista tuotteet ja laita ne toiseen pakastimeen tai kylmälaukkuun ja soita välittömästi asiakaspalveluun.

VIANMÄÄRITYS

ONGELMA	MAHDOLLISET SYYT	KORJAUSTOIMET
Automaattinen jääpalakone ei toimi	Jääpalakonetta ei ole kytketty päälle.	Kytke jääpalakone päälle, katso kohta "Automaattinen jääpalakone (ainoastaan pakastin)".
	Veden syöttö on katkaistu tai sitä ei ole kytketty.	Kytke veden syöttö.
	Pakastinosasto ei toimi.	Ota yhteys asiakaspalveluun.
	Veden paine liian matala.	Tarkista veden paine.
	Vesiletku taittunut/puristunut.	Tarkista, ettei vesiletku ole taittunut/puristunut.
	Suodatin tukossa.	Vedensuodatin on ehkä vaihdettava.
	Jääkuutiot tarttuvat jäälaatikkoon.	Irrota jään säilytyslaatikko, irrota jääkuutiot toisistaan ja poista paakkuuntunut jää. Aseta jään säilytyslaatikko takaisin paikalleen.
Jääkuutioissa on epämiellyttävä maku	Käyttötilaksi on asetettu Soft Freeze (Pehmeä pakastus).	Valitse käyttötilaksi joku muu kuin SOFT FREEZE .
	Avoimista pakkauksista voi vuotaa hajua tai makua.	Hävitä jääkuutiot ja puhdista jään varastolaatikko. Katso kohta "Sisätilojen puhdistus".
Jääkuutiot jäätyvät hitaasti	Tuleva vesi ei maistu hyvältä.	Kääri tai peitä voimakkaan hajuiset ruoat.
	Vaihdetaan suodatinpanos. Tuotteen osia ja lisävarusteita voi ostaa asiakaspalvelustamme.	Vaihda suodatinpanos. Tuotteen osia ja lisävarusteita voi ostaa asiakaspalvelustamme.
Märkää jäätä/jää paakkuuntuu	Ovi on saattanut jäädä raolleen.	Sulje ovi.
	Pakastinosasto on säädetty liian lämpimäksi.	Säädä lämpötilaa kylmemmäksi. Katso kohta "Laitteen käyttäminen".
Märkää jäätä/jää paakkuuntuu	Pakastimen ovi on pitkään auki.	Irrota jääkuutiot toisistaan napauttamalla tai tyhjennä jäälaatikko ja tee uutta jäätä, jos paakut ovat suuria.
	Korkea ympäristön lämpötila.	
	Jäälaatikko on ollut pitkään pois pakastinosastosta.	
Jäissä on värjäytyksiä	Jääpalat tarttuvat vähitellen toisiinsa.	
	Vedensuodatinta ei ole huuhdeltu.	Katso laitteen mukana toimitetusta asennusohjeesta ohjeet vedensuodattimen huuhtelemiseksi.

EUROOPPALAINEN DIREKTIIVI 2012/19/EU SÄHKÖ- JA ELEKTRONIIKKALAITEROMUSTA (WEEE)

EU Tämä laite on merkitty eurooppalaisen sähkö- ja elektroniikkalaiteromua koskevan direktiivin 2012/19/EU (WEEE) mukaisesti. Kun varmistat, että tämä tuote hävitetään oikein, autat estämään ympäristölle ja ihmisten terveydelle mahdollisesti aiheutuvia haittavaikutuksia, joita tämän laitteen virheellinen käsittely saattaa aiheuttaa.

Sarjanumerokilpeen tai tuotteen mukana toimitettuihin asiakirjoihin merkitty symboli  tarkoittaa, että laitetta ei saa käsitellä kotitalousjätteenä. Laite on vietävä valtuutettuun sähkö- ja elektroniikkalaitteiden kierrätystä varten järjestettyyn keräyspisteeseen. Laite on hävitettävä paikallisten jätteiden hävittämistä koskevien ympäristömääräysten mukaisesti, eikä kylmäainepiiriä saa vahingoittaa.

Saat lisätietoja tämän tuotteen käsittelemisestä, kierrätyksestä ja talteenotosta ottamalla yhteyden paikallisiin viranomaisiin, jätehuoltoyritykseen tai Fisher & Paykel -jälleenmyyjään, jolta olet ostanut tuotteen.

HUOLTO JA TAKUU

Katso lisätietoja valmistajan myöntämästä takuusta ja huollon yhteystiedoista laitteen mukana toimitetusta erillisestä huolto- ja takuukirjasta.

Tämä tuote on suunniteltu käytettäväksi tavallisissa kotitalouksissa (asuinympäristössä). Tuotetta ei ole tarkoitettu kaupalliseen käyttöön. Tuotteen käyttö kaupallisiin tarkoituksiin vaikuttaa valmistajan myöntämään takuuseen.

Jos tarvitset varaosia, ota yhteys Fisher & Paykelin asiakaspalveluun. Kaikkiin Fisher & Paykel -jääkaappeihin on saatavana varaosia vähintään 10 vuoden ajan valmistuspäivästä alkaen.

Täytä ja säilytä myöhempää käyttöä varten:

Malli _____

Sarjanro _____

Ostopvm. _____

Ostaja _____

Myyjä _____

Kaupunki _____

Osavaltio _____

Postinro _____

Maa _____

FISHERPAYKEL.COM

© Fisher & Paykel Appliances 2022. Kaikki oikeudet pidätetään.

Tässä oppaassa näkyvät mallit eivät ehkä ole saatavilla kaikilla markkinoilla ja niitä saatetaan muuttaa ilman erillistä ilmoitusta.

Tässä oppaassa olevat tuotteen tekniset tiedot koskevat kyseisiä tuotteita ja malleja oppaan julkaisuhetkellä. Koska pyrimme parantamaan tuotteitamme jatkuvasti, tekniset tiedot saattavat muuttua ilman eri ilmoitusta.

Saat lisätietoja omassa maassasi saatavilla olevista malleista ja niiden teknisistä tiedoista Web-sivustostamme tai ottamalla yhteyden paikalliseen Fisher & Paykel -jälleenmyyjään.

866566B 03.22