

# FISHER & PAYKEL

## מכונת קפה מובנית

---

מינימלי

דגמי EB60MSG1- EB60MSB1

מודרני

דגמי EB60DSX1

מדריך למשתמש  
NZ AU UK IE SG



## תוכן

---

4	בטיחות ואזהרות
7	לפני שמתחילים
8	לוח בקרה
9	אביזרים
10	שימוש ראשון
17	מדריך להכנת קפה
22	חלב מהביל
27	מים חמים
28	הגדרות שתייה מותאמות אישית
30	התאמה אישית של משקאות
31	הגדרות
33	התחלה אוטומטית
34	טיפול וניקיון
44	הסרת אבנית
47	מסנן מים
49	התראות
52	פתרון תקלות
54	אחריות ושירות

## הוראות בטיחות חשובות

הבטיחות שלך חשובה לנו. זכור את ההוראות הבאות כאשר אתה משתמש במכונת הקפה שלך. אי ציות להוראות עלול לגרום להתחשמלות, פציעה חמורה, כוויות, שריפה או נזק למכשיר. שמור את ההוראות האלה.

### אזהרה! ⚠

סכנת חיתוך  
שימו לב – חלק מהקצוות חדים.  
אי נקיטת זהירות עלולה לגרום לפציעה או לחתכים.



### אזהרה! ⚠

סכנת התחשמלות  
לעולם אל תיגע במכשיר בידיים לחות.  
לעולם אל תיגע בתקע בידיים לחות.  
ודא שהשקע המשמש נגיש באופן חופשי בכל עת, מה שמאפשר לנתק את המכשיר בעת הצורך.  
נתק ישירות מהתקע בלבד.  
לעולם אל תמשוך את כבל החשמל מכיוון שאתה עלול להזיק לו.  
כדי לנתק את המכשיר לחלוטין, הנח את המתג הראשי בצדו של המכשיר במצב 0.  
אם המכשיר פגום, אל תנסה לתקן. כבה אותו באמצעות המתג הראשי, נתק מהשקע ופנה לשירות הלקוחות.



### אזהרה! ⚠

מפגע משטח חם  
חלקים נגישים עלולים להתחמם בעת השימוש.  
מכשיר זה מייצר מים חמים ועלולים להיווצר אדים בזמן שהוא פועל.  
הימנע ממגע עם נתזי מים או אדים חמים. השתמש בכפתורים ובידיות.



## בטיחות ואזהרות

- המכשיר אינו מיועד לשימוש על ידי אנשים (כולל ילדים) עם יכולות פיזיות, חושיות או נפשיות מופחתות, או חוסר ניסיון וידע, אלא אם כן ניתנה להם השגחה או הדרכה לגבי השימוש במכשיר על ידי אדם האחראי לבטיחותם.
- ילדים צריכים להיות תחת השגחה כדי לוודא שהם לא משחקים עם המכשיר.
- שימוש ייעודי: מכשיר זה תוכנן ונועד להכנת משקאות מבוססי קפה וחלב ומים חמים. כל שימוש אחר נחשב לא תקין ולכן מסוכן. היצרן אינו אחראי לנזק הנובע משימוש לא נכון במכשיר.
- מכשיר זה אינו מתאים לשימוש מסחרי.
- זהו מכשיר ביתי בלבד. הוא אינו מיועד לשימוש ב: אזורי מטבח לצוות בחנויות, משרדים וסביבות עבודה אחרות; בית חווה; על ידי לקוחות בבתי מלון, מוטלים ובסביבות מגורים אחרות; סביבות מסוג לינה וארוחת בוקר.
- פני השטח של גוף החימום נשארים חמים לאחר השימוש והחלק החיצוני של המכשיר עשוי לשמור על החום למשך מספר דקות בהתאם לשימוש.
- נקה את כל הרכיבים ביסודיות, תוך הקפדה יתרה על חלקים במגע עם הקפה והחלב.
- ניקוי ותחזוקת משתמש לא ייעשו על ידי ילדים ללא פיקוח.
- לעולם אל תטבול את המכשיר במים.
- זְהִירוּת: כדי למנוע נזק למכשיר אל תשתמש בחומרי ניקוי אלקליים בעת הניקוי, השתמש במטלית רכה ובחומר ניקוי עדין
- אם התקע או כבל החשמל פגומים, יש להחליפו על ידי שירות הלקוחות בלבד כדי למנוע כל סיכון.
- מכשירים עם כבל נשלף: הימנע מהתזות מים על מחבר כבל החשמל או השקע בגב המכשיר.
- מכשירים עם כבל נשלף: הימנע מהתזות מים על מחבר כבל החשמל או השקע בגב המכשיר.
- אזהרה: דגמים עם משטחי זכוכית: אין להשתמש במכשיר אם המשטח סדוק.
- מכשיר זה יכול לשמש ילדים מגיל 8 ומעלה אם קיבלו השגחה או הדרכה לגבי שימוש במכשיר בצורה בטוחה ואם הם מבינים את הסכנה הכרוכה בכך. ניקוי ותחזוקת המשתמש לא יבוצעו על ידי ילדים אלא אם כן הם מעל גיל 8 ומפוקחים. הרחק את המכשיר ואת הכבל שלו מהישג ידם של ילדים בני פחות מ-8 שנים.
- מכשירים יכולים לשמש אנשים עם יכולות פיזיות, חושיות או נפשיות מופחתות או חוסר ניסיון וידע, אם הם קיבלו פיקוח או הדרכה לגבי שימוש במכשיר בצורה בטוחה ומבינים את הסכנות הכרוכות בכך.
- ילדים לא ישחקו עם המכשיר.
- כאשר אינו בשימוש ולפני ניקוי, תמיד נתק את המכשיר מהחשמל.
- הרחק את כל האריזות (שקיות ניילון, קצף פוליסטירן) מילדים.
- סכנת חנק. המכשיר עשוי להכיל חלקים קטנים. חלק מאותם חלקים קטנים עשויים להידרש לפירוק במהלך פעולות ניקוי ותחזוקה. טפל בזהירות והרחיק חלקים קטנים מהישג ידם של ילדים.
- אל תחזיקו במכונת הקפה כשהיא מחוץ לארון.
- אל תניח מכסים המכילים נזלים או חומרים דליקים או קורוזיביים על גבי המכשיר. הניחו את האביזרים הנדרשים להכנת הקפה (המידה למשל) במחזיק המיוחד. אל תניח חפצים גדולים שעלולים להפריע לתנועה או חפצים לא יציבים על המכשיר.

## בטיחות ואזהרות

---

- אל תשתמש במכשיר כשהוא נשלף מהארון. ודא שהמכשיר אינו פעיל לפני ששולפים אותו החוצה. היוצא מן הכלל היחיד הוא כוונן טחנת הקפה שחייב להיעשות כשהמכונה שלופה החוצה (ראה סעיף "התאמת טחנת הקפה").
- השתמש באביזרים וחלקי חילוף מקוריים או המומלצים על ידי היצרן בלבד.
- לעולם אל תכבה את המכונה במהלך הסרת האבנית.
- בפעם הראשונה שאתה משתמש במכשיר, או אם לא נעשה בו שימוש במשך יותר מ-3 או 4 ימים, יש לשטוף את כל האביזרים הנשלפים שעלולים לבוא במגע עם מים או חלב במים חמים.
- אם המכשיר אינו בשימוש במשך יותר מ-3 או 4 ימים, לפני הכנת המשקה הראשון, שטפו את מעגל המים כמתואר בהוראות שימוש זה.
- עליך לבצע ניקוי אוטומטי ותחזוקה מודרכת בקפדנות כאשר המכשיר מציע דרך הצג או האורות המתוארים במדריך.
- אל תאפשר לילדים ובעלי חיים לעצור או להתעכב ליד המכשיר כאשר הוא נשלף מהארון.
- אל תשאיר את המכונה שלופה מהארון כאשר היא בשימוש.
- אל תשאיר את המכונה שלופה מהארון כאשר אין בה צורך.
- התקן את המכונה בהתאם להוראות במדריך כדי להבטיח שאין נשפך כאשר היא נשלפת מהארון.

## לפני שמתחילים

- ודא שהמתקין השלים את 'רשימת הבדיקה הסופית' בהוראות ההתקנה.
- קרא מדריך זה, תוך שמת לב מיוחד לסעיף 'בטיחות ואזהרות'.
- הסר את כל חומר האריזה הפנימיים והחיצוניים והשלך אותם לאשפה באופן אחראי. מחזר פריטים במידת האפשר.
- לאחר הסרת האריזה, ודא שהמוצר שלם. אם המכשיר פגום, פנה לתמיכת לקוחות.
- נעשה שימוש בקפה כדי לבדוק את המכשיר במפעל, כך שייטכנו עקבות של קפה בטחנה.
- אנו ממליצים להתאים אישית את קשיות המים בהקדם האפשרי לפי ההוראות בסעיף 'קביעת קשיות המים'.

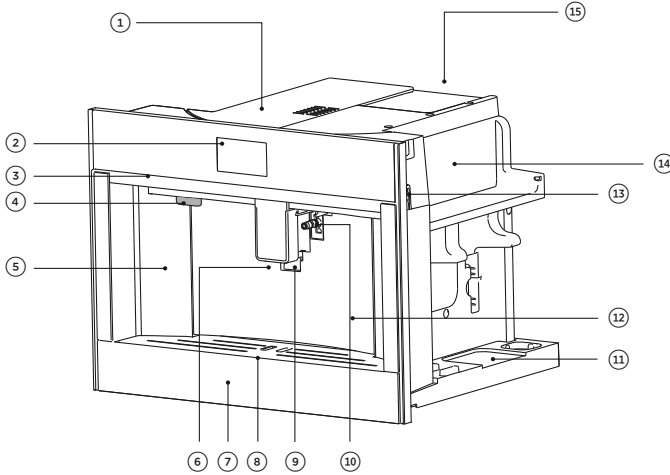

### תכונות של מכונת קפה

①	מיכל פולי קפה/משפך קפה טחון	⑨	אור
②	לוח בקרה	⑩	חיבור מים חמים/קיטור
③	ידית	⑪	אחסון אביזרים
④	כפתור המתנה	⑫	מיכל מים (פנימי)
⑤	מיכל קרקע	⑬	מתג הפעלה ראשי
⑥	פיות מתקן קפה	⑭	מחמם כוסות
⑦	לוח דלת תחתון	⑮	תקע חשמל
⑧	מגש טפטוף		

## לוח בקרה

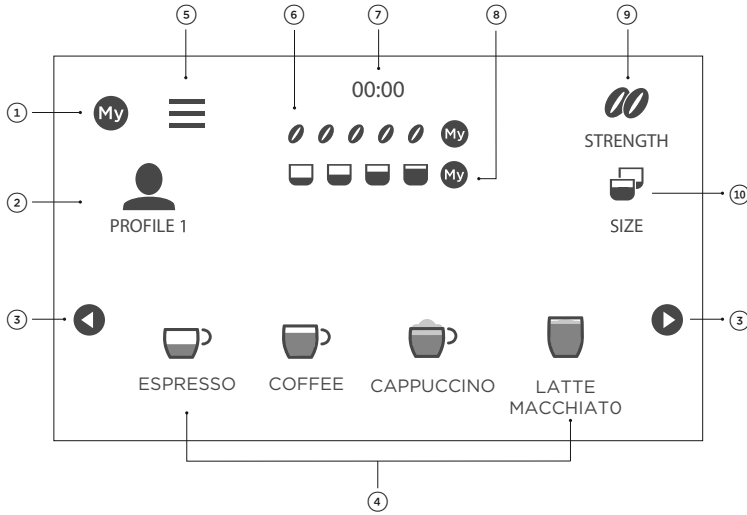

### רכיבי לוח הבקרה

1	התפריט שלי	2	פרופילים הניתנים להתאמה אישית
3	גלילה חיצונית	3	גלילה חיצונית
4	בחירת משקאות	4	בחירת משקאות
5	תפריט הגדרות	5	תפריט הגדרות
6	חוזק קפה	6	חוזק קפה
7	שעון	7	שעון
8	גודל קפה	8	גודל קפה
9	בחירת חזק	9	בחירת חזק
10	בחירת גודל	10	בחירת גודל

### שימוש בפקדי המגע

מכונת הקפה שלך מופעלת באמצעות לוח מקשים ותצוגה. כדי להשתמש בלוח המקשים כדי לנווט בין פונקציות והגדרות, השתמש בכדור האצבע שלך, לא בקצה שלו. הפקדים מגיבים למגע, כך שאין צורך בלחץ.

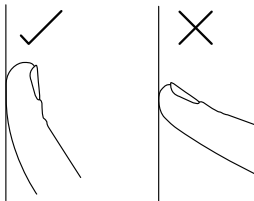



## אביזרים

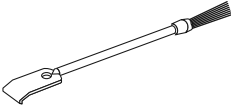

מברשת ניקוי

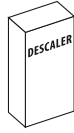

מסיר אבנית

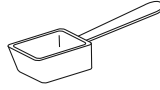

מדידת קפה טחון



נייר מחוון קשיות מים  
(כלול במדריך הבטיחות  
המודפס)

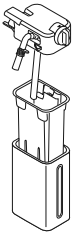

מיכל חלב

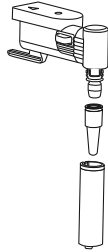

שרביט קיטור/פיית מים  
חמים

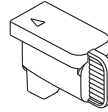

מכסה פיית חיבור



מסנן מרכזי מים

הגדרת שפה

יהיה עליך לבחור שפה כאשר המכשיר מופעל לראשונה, או לאחר הפסקת חשמל.

חבר את המכשיר לאספקת החשמל.

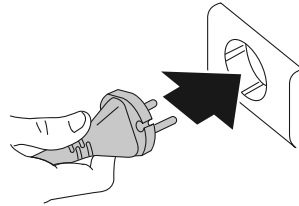

1

ודא שמתג ההפעלה הראשי בצד המכשיר מופעל.

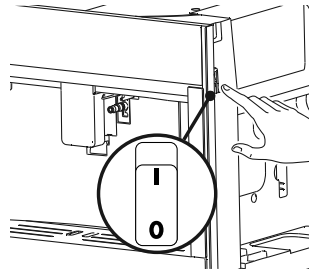

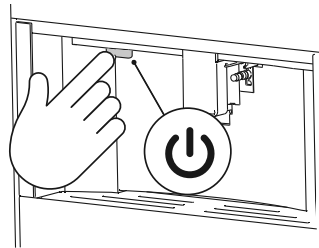

2

לחץ  כדי להפעיל את מכונת הקפה.  
HEATING UP UNDERWAY PLEASE WAIT  
(חימום במהלך הדרך נא המתן) יופיע בתצוגה.



3

גע ב-  או  עד להופעת הדגל המתאים לשפה הנדרשת בתצוגה.  
גע בדגל כדי לבחור.

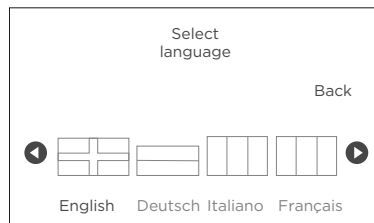

4

## מילוי מיכל המים

לפני הכנת קפה, תצטרך למלא את מיכל המים. לקבלת התוצאות הטובות ביותר, אנו ממליצים למלא את המיכל במים טריים בכל יום.

משוך את מתקן הקפה קדימה כדי לפתוח את הדלת.  
הסר את מיכל המים.

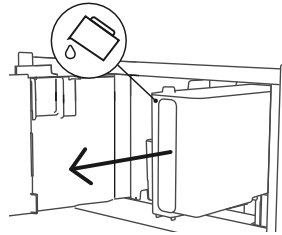

1

הסר את המכסה.

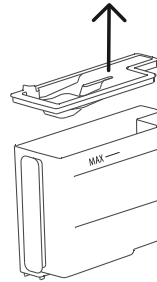

2

מלאו במים מתוקים עד קו MAX (מקס), ואז החזרו את המכסה.

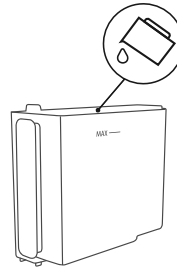

3

הנח את מיכל המים בחזרה לתוך מכונת הקפה,  
ולאחר מכן סגור את הדלת.

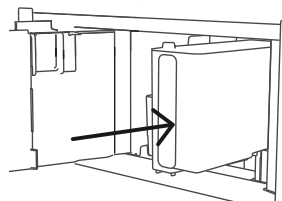

4

### הכנת מעגל המים

בפעם הראשונה שתמלא את מיכל המים, תצטרך גם להכין את מעגל המים.

חבר את פיית המים החמים למכשיר.

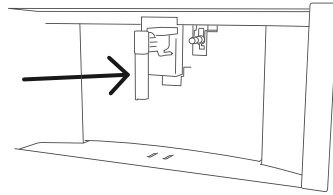

5

הנח מיכל מתחת לשרביט הקיטור כדי לתפוס מים.  
לחץ על ✓ כדי להתחיל למלא את מעגל המים.  
מים יזרמו דרך שרביט הקיטור עד למילוי המעגל.

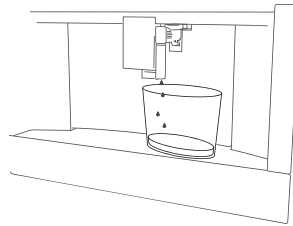

6

- בעת שימוש במכשיר בפעם הראשונה, מעגל המים ריק והמכשיר עלול להרעיש. רמת רעש זו תפחת ככל שהמעגל מתמלא.
- כדי לשפר את הביצועים של המכשיר שלך, אנו ממליצים להתקין מסנן מרכזי מים. אם הדגם שלך אינו מסופק עם מסנן, אתה יכול לבקש אחד משירות הלקוחות.

## הפעלת מכונת הקפה

כאשר מכונת הקפה מופעלת, היא תפעיל מחזור חימום ושטיפה אוטומטיים.

ודא שמתג ההפעלה הראשי בצד המכשיר מופעל.

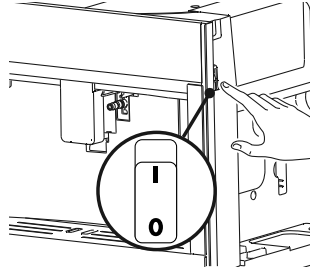

1

לחץ  כדי להפעיל את מכונת הקפה.  
HEATING UP UNDERWAY PLEASE WAIT  
(חימום במהלך הדרך נא המתן) יופיע בתצוגה.

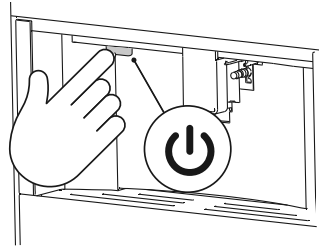

2

לאחר חימום מוקדם ושטיפה, התצוגה תחזור למסך הבית.  
מכונת הקפה מוכנה כעת לשימוש.

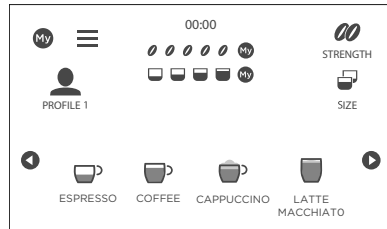

3

במהלך השטיפה, מעט מים חמים ייצאו מפיית הקפה ויתאספו במגש הטפטוף שמתחתיו. הרחיקו ידיים מהפיה כדי למנוע מגע עם המים.

## כיבוי מכונת הקפה

כאשר מכונת הקפה כבויה, היא תפעיל מחזור שטיפה אוטומטי. כדי להבטיח שהודעות ניקוי יופיעו על הצג כמתוכנן, אנו ממליצים להשאיר את מכונת הקפה במצב המתנה. אם לא תשתמשו במכונת הקפה לפרק זמן ממושך, כבו את המכשיר על ידי לחיצה על מתג ההפעלה הראשי. לעולם אל תלחץ על מתג ההפעלה הראשי בזמן שהמכשיר פועל.

לחץ  כדי להכניס את מכונת הקפה למצב המתנה.  
TURNING OFF, PLEASE WAIT (כיבוי, נא המתן)  
יופיע בתצוגה.  
המכשיר יבצע מחזור שטיפה לפני כיבוי.

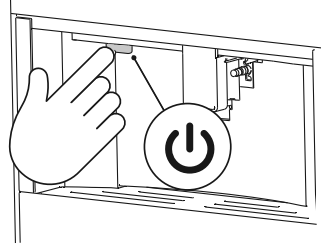

1

לאחר סיום מחזור השטיפה, לחץ על מתג ההפעלה הראשי בצד המכשיר.

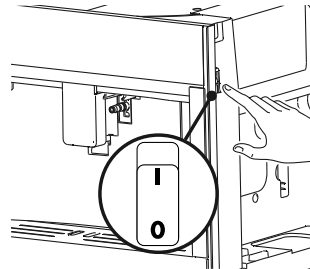

2

## מדידה וקביעת קשיות המים

מכונת הקפה שלך מגיעה עם נייר חיווי של קשיות המים בכריכה הקדמית של מדריך הבטיחות, כדי לבדוק את רמת קשיות המים בביתך. ניתן למצוא את נייר המחוון עם המדריך למשתמש שלך. לקבלת התוצאות הטובות ביותר, יש להגדיר את רמת קשיות המים לפני הכנת קפה בפעם הראשונה.

## מדידת קשיות המים

הסר את נייר המחוון מאריזתו.  
לטבול לחלוטין בכוס מים למשך שנייה אחת.

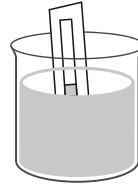

1

הסר את הנייר ונער קלות. המתן דקה אחת עד שהנייר יתפתח.  
מספר הריבועים האדומים על הנייר מצביעים על רמת קשיות המים.

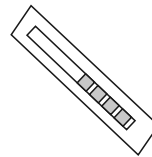

2

## רמת קשיות המים

כוח	
רמה 1 (מים רכים)	
רמה 2 (מים מעט קשים)	
רמה 3 (מים קשים)	
רמה 4 (מים קשים מאוד)	



קביעת קשיות המים

לאחר שמדדנתם את קשיות המים בביתכם, ייתכן שיהיה עליכם להתאים את רמת קשיות המים במכונת הקפה שלכם. הגדרת ברירת המחדל היא רמה 4.

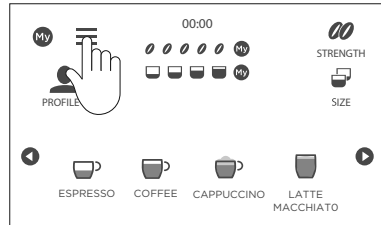
לגעת  כדי להיכנס לתפריט ההגדרות.



1

גע ב-  או  כדי לגלול אל ההגדרה WATER HARDNESS (קשיות מים).

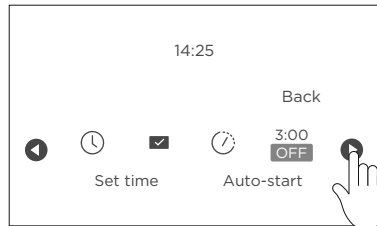

2

כדי לשנות את הרמה שנבחרה, גע ב-WATER HARDNESS (קשיות מים) עד להצגת הרמה הנדרשת. גע ב-BACK (חזרה) כדי לאשר ולחזור למסך הבית.

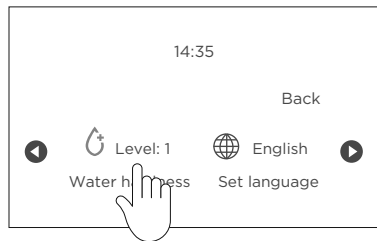

3



## מדריך להכנת קפה

לקבלת התוצאות הטובות ביותר, תצטרך לתקן את מכונת הקפה שלך לפני שתתחיל להשתמש בה. לשם כך, הכינו ארבעה עד חמישה קפה, עד שהמכשיר יתחיל לספק תוצאה עקבית. בזמן מיזוג מכונת הקפה, זה נורמלי לשמוע את צליל המים הרותחים. לאחר הכנת כמה קפה הרעש הזה אמור להפחית.

אתה יכול להכין קפה באמצעות פולי קפה שלמים או קפה טחון מראש. אתה יכול להכין עד שני סוגי קפה בכל פעם באמצעות פולי קפה שלמים, או כוס אחת בכל פעם באמצעות קפה טחון מראש.

לקפה שמנת יותר, התאם את גובה מתקן הקפה קרוב ככל האפשר לכוס.

### טיפים לקפה חם יותר

- בצע מחזור שטיפה על ידי בחירת פונקציית RINSING (השטיפה) בתפריט ההגדרות.
- חממו את הכוסות במים חמים (ראה סעיף 'מים חמים').
- הגדל את טמפרטורת הקפה בתפריט ההגדרות (ראה סעיף 'הגדרות').

### חוזק קפה

התאם את חוזק הקפה לפי העדפתך.

בחר את החוזק הדרוש על ידי לחיצה על STRENGTH (כוח).

כוח	
קל מאוד	
אור	
בינוני	
חזק	
חזק במיוחד	
חוזק מותאם אישית (אם מתוכנת)	
קפה טחון מראש	

### גודל קפה

בחר את הגודל הדרוש של הקפה שנשלח על ידי לחיצה על SIZE (גודל).

גודל	
קטן	
בינוני	
גדול	
גדול מאוד	
גודל מותאם אישית (אם מתוכנת)	

## מדריך להכנת קפה

### שימוש בפולי קפה שלמים

אם אתה משתמש בפולי קפה שלמים, תצטרך למלא את מיכל השעועועית לפני הכנת הקפה שלך. כאשר המיכל ריק, **FILL BEANS CONTAINER (למלא את מיכל פולי הקפה)** יופיע בתצוגה. אין להשתמש בפולי קפה ירוקים, מקורמלים או מסוכרים מכיוון שהם עלולים להידבק בטחנת הקפה ולפגוע בה.

משוך את מכונת הקפה החוצה. פתחו את מכסה מיכל הפולים ומלאו בפולי קפה. סגרו את המכסה ודחפו את מכונת הקפה חזרה למקומה.

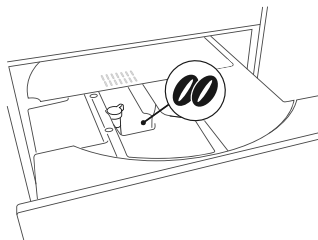

1

הנח כוס מתחת למתקן והתאם את גובה המתקן.

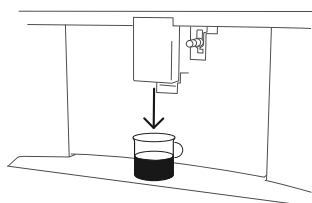

2

גע ב-▶ או ◀ כדי לגלול בין אפשרויות המשקה. גע באפשרות המשקה כדי לבחור.

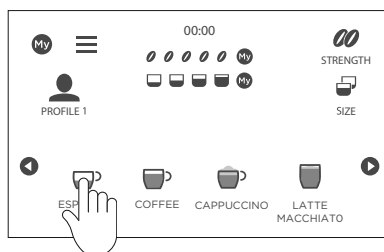

3

עכשיו מכינים את הקפה שלך. כשהקפה שלך מוכן, התצוגה תחזור למסך הבית.

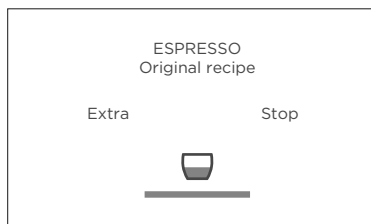

4

## מדריך להכנת קפה

### שימוש בקפה טחון מראש

אם אתה משתמש בקפה טחון מראש, תצטרך להוסיף קפה בכל פעם שאתה מכין משקה. לפני הוספת קפה טחון, ודא שהמשפך אינו חסום.

לעולם אל תוסיף קפה טחון כשהמכונה כבויה.

לעולם אל תשתמש ביותר ממד פלס אחד מכיוון שהדבר עלול לחסום את המשפך.

משוך את מכונת הקפה החוצה. פתח את מכסה המיכל ולאחר מכן את מכסה המשפך.  
הוסיף מידה אחת ברמה של קפה טחון.  
סגור את המכסה ודחף את מכונת הקפה חזרה למקומה.

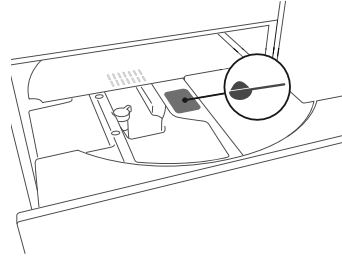

1

הנח כוס מתחת למתקן הקפה והתאם את גובה המתקן.

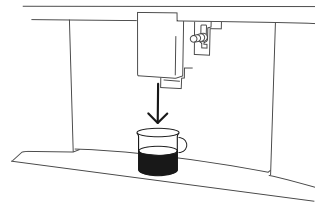

2

גע ב-STRENGTH (כוח) **00** שוב ושוב עד ש-**●** מופיע בתצוגה.

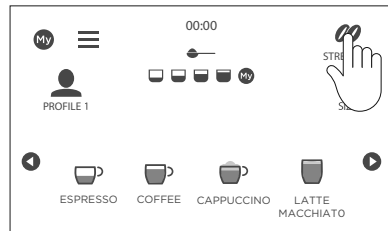

3

בחר את הקפה שלך וגע כדי להתחיל.

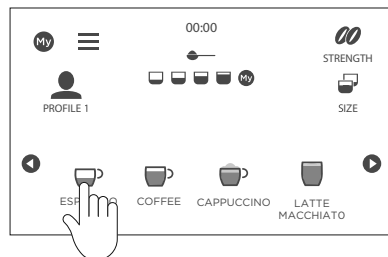

4

## מדריך להכנת קפה

אם אתה משתמש בקפה טחון מראש להכנת קפה ארוך, ייתכן שיהיה עליך להוסיף מידה נוספת של קפה באמצע חלוקת המשקה.

באמצע ההחלקה, **ADD PRE-GROUND COFFEE, MAXIMUM ONE MEASURE**  
(הוסף קפה טרום טחון, מקסימום מידה אחת) יופיע בתצוגה.

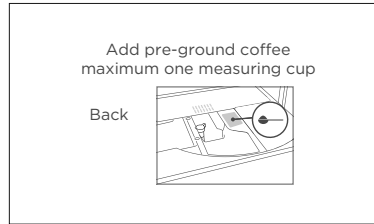

1

משוך את מכונת הקפה החוצה והוסיף מידה אחת ברמה של קפה טחון.  
סגור את המכסה ודחף את מכונת הקפה חזרה למקומה.  
חלוקת הקפה תתחדש.

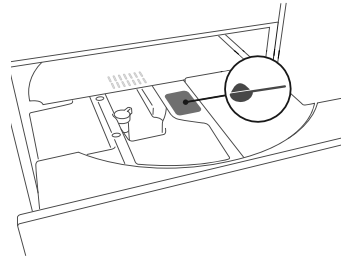

2

## לבטל

גע ב-STOP (הפסקה) בכל רגע כדי לעצור.

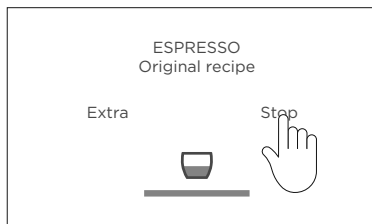

1

## להטעין

בסוף חלוקת הקפה, גע ב-EXTRA (הוספה) כדי למלא את המשקה שלך. כשמגיעים לגודל הרצוי, לחץ CANCEL (ביטול).



2

## התאמת טחנת הקפה

טחנת הקפה מוגדרת כברירת מחדל להכנת קפה בצורה נכונה ואינה צריכה לדרוש התאמה תחילה.

אם לאחר הכנת המשקאות הראשונים גיליתם שהקפה חלש מדי, לא מספיק קרמי או שהמשלוח איטי מדי (טיפה בכל פעם), ניתן לתקן זאת על ידי כוונן חוגת כוונן הטחינה.

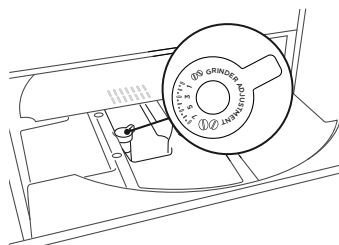

- יש לסובב את חוגת כוונן הטחינה רק כאשר טחנת הקפה פועלת בשלב הראשוני של הכנת הקפה.
- אם הקפה מוגז לאט מדי או לא בכלל, סובב מצב אחד בכיוון השעון לכיוון 7.
- לקפה בעל גוף מלא יותר, שמנת יותר, סובב עמדה אחת נגד כיוון השעון לכיוון 1.
- בעת כוונן, אל תסובב את החוגה יותר ממצב אחד בכל פעם.
- התאמות אלו יהיו ברורות רק עד לאחר הכנת שתי כוסות קפה לפחות. אם התאמה זו אינה משיגה את התוצאה הרצויה, חזור על התהליך והתאם את החוגה למצב הבא.

## חלב מהביל

### חלב מהביל



להכנת קפוצ'ינו, לאטה ומשקאות אחרים על בסיס חלב, אתה יכול לאדות חלב באופן אוטומטי באמצעות חיבור מיכל החלב, או ידני באמצעות חיבור שרביט הקיטור. לקבלת התוצאות הטובות ביותר, השתמש בחלב דל שומן בקירור בטמפרטורה של כ-5 מעלות צלזיוס. ככל שהחלב חם יותר, כך נוצר פחות קצף.

### אידיוי חלב באופן אוטומטי

- השתמש במצורף מיכל החלב כדי להכין אוטומטית קפוצ'ינו, לאטה ומשקאות אחרים על בסיס חלב.
- אין להשאיר את מיכל החלב מחוץ למקרר לפרקי זמן ארוכים.
- כדי להימנע מחלב עם קצף גרוע או בועות גדולות, נקה תמיד את מכסה מיכל החלב ואת פיית החיבור כמתואר בסעיפים 'ניקוי מיכל החלב' ו-'ניקוי שרביט הקיטור'.
- אם מצב ENERGY SAVING (חיסכון באנרגיה) מופעל, ייתכן שיהיה עליך להמתין מספר שניות לפני שהחלב יתחיל להתחמם.

### התאמת רמת הקצף

סובב את חוגת כוונן הקצף על מכסה מיכל החלב כדי להתאים את כמות הקצף המסופקת בעת הכנת קפה על בסיס חלב. פעל לפי ההמלצות בטבלה שלהלן:

עמדת חיג	קצף	זומלץ עביר
	אף אחד	לאטה / חלב חם
	מינימום	לאטה או מקיאטו
	מקסימום	קפוצ'ינו

הסר את מכסה מיכל החלב.

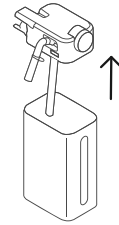

1

מלאו את מיכל החלב בכמות מספקת של חלב, שלא תעלה על MAX (מקס) מפלס מסומן על המיכל. כל סימון בצד המיכל מתאים לכ-100 מ"ל חלב.

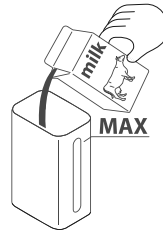

2

ודא שצינורית צריכת החלב מוכנסת כהלכה בתחתית מכסה מיכל החלב. חזר את המכסה על מיכל החלב.

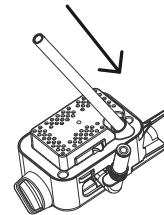

3

הסר את מטה הקיטור אם הוא מחובר. חבר את מיכל החלב לחיבור שרביט הקיטור. דחף פנימה עד שהמיכל ייכנס למקומו בנקישה.

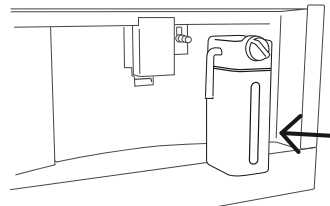

4

## חלב מהביל

### הכנת קפה על בסיס חלב באופן אוטומטי

מלאו את מיכל החלב והצמידו אותו.  
מקם את הספל גם מתחת למתקן הקפה וגם  
לפיית החלב.  
התאם את אורך פיה החלב במידת הצורך.

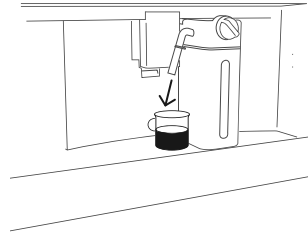

בחר את אפשרות המשקה הרצויה.

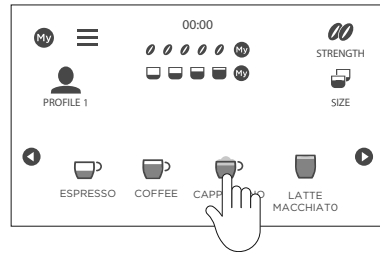

סובב את החוגה על מכסה מיכל החלב לאפשרות  
המשקה המתאימה.  
גע ב- ✓ כדי לאשר.

Turn the milk froth adjustment knob  
to position 3 - max. froth

Back

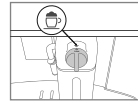



גע ב-MAX (חזרה) כדי לצאת ממבחר המשקה.  
גע ב-STOP (הפסקה) בכל רגע כדי לעצור.

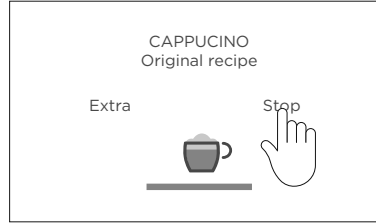

1

בסיום חלוקת הקפה, גע ב-EXTRA (הוספה) כדי  
למלא את המשקה שלך. כשמגיעים לגודל הרצוי,  
לחץ על STOP (הפסקה).

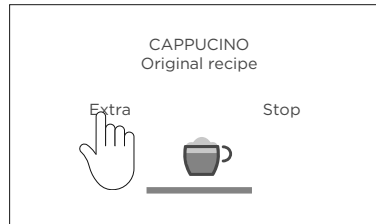

1

# חלב מהביל

## אידיוי חלב באופן ידני

- השתמש בחיבור שרביט הקיטור כדי להכין ידנית קפוצ'ינו, לאטה ומשקאות אחרים על בסיס חלב.
- בחר מיכל בגודל מתאים. החלב יכפיל או ישלש את נפחו תוך כדי אידיוי.
- לקבלת התוצאות הטובות ביותר, השתמש בחלב דל שומן בקירור בטמפרטורה של כ-5 מעלות צלזיוס. ככל שהחלב חם יותר, כך נוצר פחות קצף.
- לקבלת קצף קרמי יותר, סובב את המיכל בתנועות איטיות בכיוון מעלה.
- כדי להימנע מחלב עם קצף גרוע או בועות גדולות, נקה תמיד את הפיה לפי ההוראות.
- ניתן להשתמש במט הקיטור גם לחימום מים.

אל תשאיר את המכשיר ללא השגחה בזמן העברת קיטור. הפסק תמיד את אספקת הקיטור לפני חילוץ המיכל המלא בנוזל כדי למנוע כוויית מהתזות.

ודא ששרביט הקיטור מחובר כהלכה למכונת הקפה.

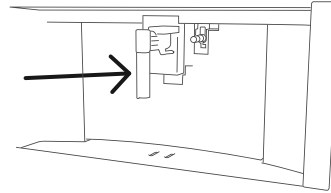

1

ממלאים מיכל בחלב או מים כדי להיות טובול את הפיה בנוזל.

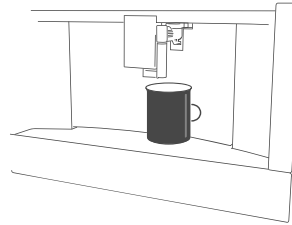

2

בחר ב-STEAM (קיטור) מתוך אפשרויות המשקה. לאחר מספר שניות, אדים יתחילו להתפזר ולחמם את הנוזל.

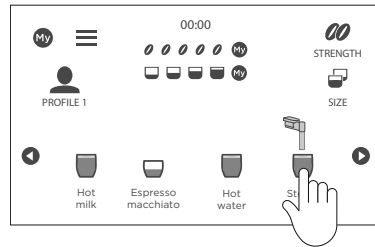

3

כשמגיעים לטמפרטורה או לרמת הקצף הרצויה, גע ב-STOP (הפסקה) כדי לעצור.

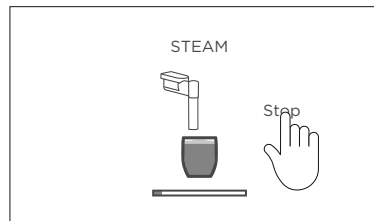

4

### מחלק מים חמים

השתמש במט הקיטור כדי להוציא מים חמים.

אין להשאיר את המכשיר ללא השגחה בזמן הוצאת מים חמים.

ודא ששרביט הקיטור מחובר כהלכה למכונת הקפה.

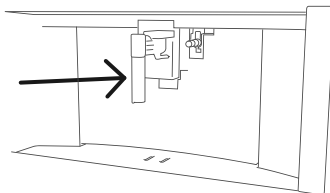

1

הנח מיכל מתחת לפיה. מקמו אותו קרוב ככל האפשר כדי למנוע התזות.

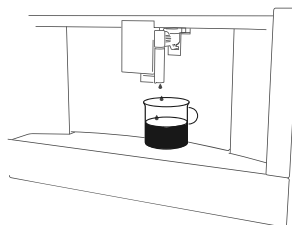

2

בחר HOT WATER (מים חמים) מתוך אפשרויות המשקה. מים חמים יתחילו להזרים מהפיה ויפסיקו אוטומטית.

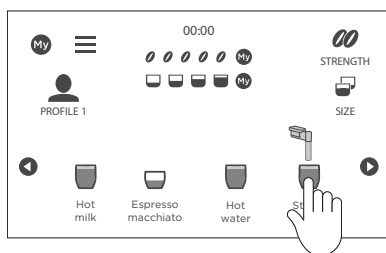

3

לבטל

גע ב-STOP (הפסקה) בכל רגע כדי לעצור.

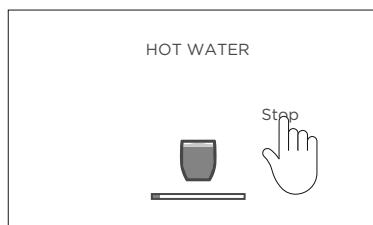

1

## הגדרות שתייה מותאמות אישית

ניתן להתאים אישית את המשקאות על ידי שינוי החוזק והגודל של הקפה הנמסר. אתה יכול לשמור הגדרות משקה מותאמות אישית עבור עד שישה פרופילים של MY (שלי).  
בחר את GUEST (אורח) פרופיל להכנת משקאות באמצעות הגדרות ברירת המחדל.

### בחירת פרופיל

ללחוץ MY

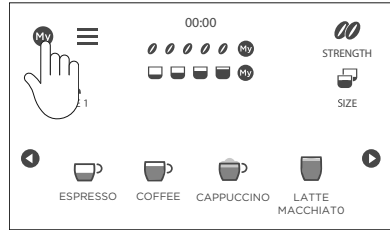

1

בחר את הפרופיל הרצוי ולאחר מכן לחץ על BACK (חזרה) כדי לחזור למסך הבית.  
כעת תוכל לשנות את אפשרויות המשקה עבור הפרופיל הנבחר.

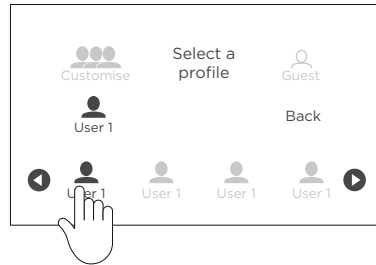

2

## הגדרות שתייה מותאמות אישית

### התאמה אישית של פרופיל

ודא שהפרופיל שברצונך להתאים אישית פעיל. הפרופיל הנוכחי יוצג במסך הבית.

ממסך הבית, לחץ על MY (שלי).

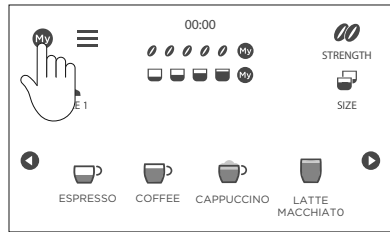

1

בחר משקה להתאמה אישית.  
האביזרים המתאימים חייבים בה מצורף.

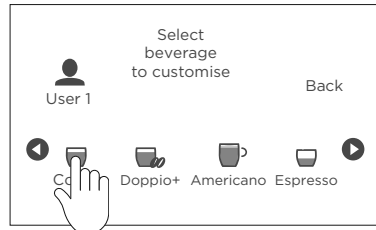

2

הגדר את חוזק הקפה הרצוי ולאחר מכן לחץ OK (אישור).

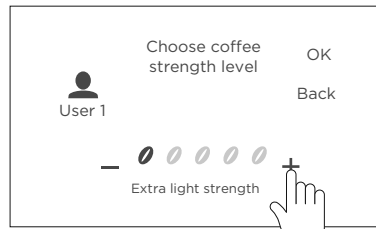

3

הגדר את גודל הקפה הרצוי, ולמשקאות על בסיס חלב את כמות החלב הרצויה.  
כשמגיעים לגודל הרצוי, לחץ על STOP (הפסקה).

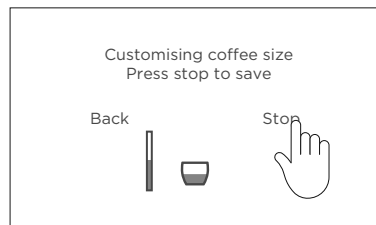

4

לחץ על YES (כן) כדי לשמור הגדרות חדשות, ולאחר מכן לחץ על OK (אישור) כדי לחזור למסך הבית.

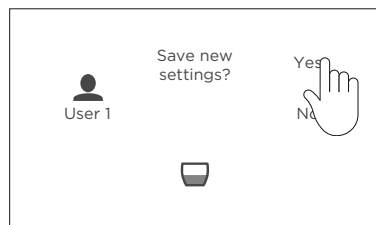

5

## התאמה אישית של משקאות

גדלי משקה מותאמים אישית

המותאם אישית	תקן	משקה
ml	ml	
80 – 20	40	אספרסו
250 – 115	160	ארוך
240 – 100	180	קפה
180 – 80	120	אספרסו כפול
420 – 20	250	מים חמים

## הגדרות

---



תפריט ההגדרות מאפשר לך:

- שטפו את פיות הקפה במים
- הסרת אבנית ממכונת הקפה
- התקן או החלף את מסנן המים
- הצג הגדרות משקה מותאמות אישית ואפס חזרה לברירת המחדל
- שנה את השעה
- הגדר את AUTO START (הפעלה אוטומטית) כדי להפעיל את המכשיר בשעה מסוימת בכל יום
- כוונן את AUTO OFF (כיבוי אוטומטי) כדי לכבות את המכשיר לאחר פרק זמן מסוים
- הפעל או כבה את מחמם הכוסות
- הפעל או השבת ENERGY SAVING (חיסכון באנרגיה) כדי להפחית את צריכת האנרגיה
- התאם את טמפרטורת המים המשמשים להכנת קפה
- התאם את הגדרת קשיות המים
- שנה את שפת התצוגה
- הפעל או כבה את צלילי השמע
- הדלק או כבה את אורות הקפה
- התאם את רקע התצוגה
- הפעל או השבת DEMO MODE (במצב הדגמה) (לשירות בלבד)
- שחזר את כל ההגדרות לברירות המחדל המקוריות של היצרן
- הצג את הנתונים הסטטיסטיים של המכשיר שלך

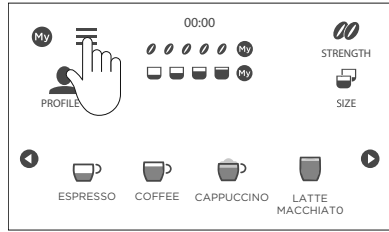
לגעת  כדי להיכנס לתפריט ההגדרות.



1

גע ב-  או  כדי לגלול להגדרה הרצויה.

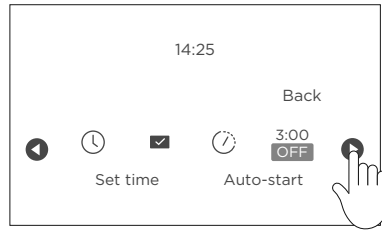

2

גע בהגדרה כדי להתאים או לבחור  כדי להפעיל או לכבות.



3

לגעת **BACK** (חזרה) כדי לצאת מהתפריט ולחזור למסך הבית.

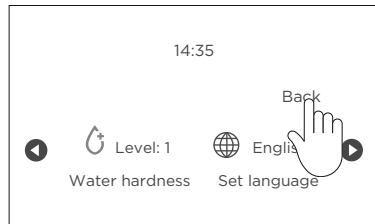

4



# התחלה אוטומטית

## התחלה אוטומטית

אתה יכול להגדיר **AUTO START (התחלה אוטומטית)** להכין את המכשיר בשעה מסוימת ביום (למשל בבוקר), כדי שהמכשיר יהיה מוכן להכנת קפה מיד.

כדי לאפשר **AUTO START (התחלה אוטומטית)**, השעה כבר חייבת להיות מוגדרת כראוי. אם מתג החשמל כבוי, **AUTO START (התחלה אוטומטית)** יבוטל.

ללחוץ ☰ כדי להיכנס לתפריט ההגדרות.

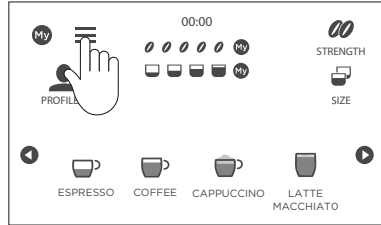

1

לגעת ⏪ או ⏩ עד **AUTO START (התחלה אוטומטית)** מופיע בתצוגה. בחר **AUTO START (התחלה אוטומטית)**.

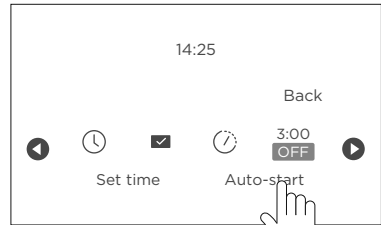

2

לגעת **OFF** (כבוי) כדי לאפשר **AUTO START (התחלה אוטומטית)**, ואז הגדר שעה ביום. מכונת הקפה תידלק אוטומטית ותחמם מראש בזמן שנקבע.

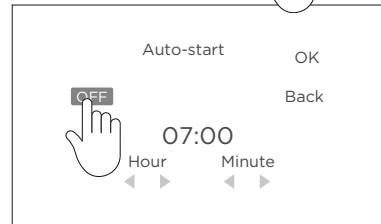

3

לגעת **OK (אישור)** כדי לאשר, אם כך **BACK (חזרה)** כדי לצאת מתפריט ההגדרות.

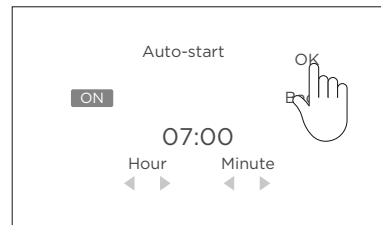

4

היכנסו לתפריט ההגדרות ובחרו **AUTO START (התחלה אוטומטית)**.

לגעת **ON (פעיל)** לכבות **AUTO START (התחלה אוטומטית)**, לאחר מכן **BACK (חזרה)** לצאת.

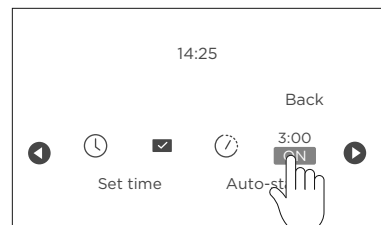

1

לבטל

## טיפול וניקיון

- אין להשתמש בממסים, בחומרי ניקוי שוחקים או באלכוהול לניקוי מכונת הקפה.
- אין צורך להשתמש במוצרים כימיים לניקוי המכונה.
- אף אחד ממרכיבי המכשיר אינו ניתן לשטיפה במדיחי כלים למעט מיכל החלב.
- אל תשתמש בחפצי מתכת כדי להסיר משקעי קפה מכיוון שהם עלולים לשרוט משטחי מתכת או פלסטיק.

### ריקון מיכל שארית הקפה ומגש הטפטוף

כאשר מיכל הקפה מלא, יהיה עליך לרוקן ולנקות אותו לפני שתוכל להמשיך להשתמש במכשיר. גם אם מיכל האדמה אינו מלא, עדיין יהיה צורך לרוקן ולנקות אותו באופן קבוע. אנו ממליצים לעשות זאת כל יומיים.

### לרוקן

EMPTY GROUNDS CONTAINER (מיכל קרקע ריק)  
יופיע בתצוגה.

פתח את הדלת ושחרר את לוח הדלת התחתון כדי לגשת למגש הטפטוף ולמיכל האדמה.

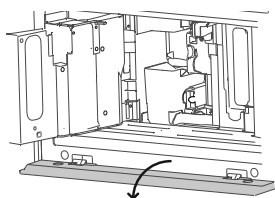

1

הסר את מיכל האדמה, רוקן ונקה. ודא שכל שאריות הקפה מוסרות, באמצעות המרית או המברשת המצורפת. החזר את מגש הטפטוף ואת מיכל שארית הקפה וסגור את דלת המכשיר.

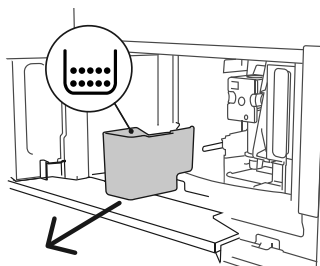

2

## ריקון מגש הטפטוף

מגש הטפטוף מצויד במחווון מפלס אדום. כאשר המחווון בולט, יש לרוקן ולנקות את מגש הטפטוף, אחרת המים עלולים לעלות על גדותיו בשימוש נוסף.

בדוק את מגש הטפטוף. אם המחווון האדום בולט, יהיה צורך לרוקן אותו.

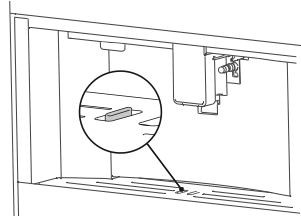

1

פתח את הדלת ושחרר את לוח הדלת התחתון כדי לגשת למגש הטפטוף ולמיכל האדמה.

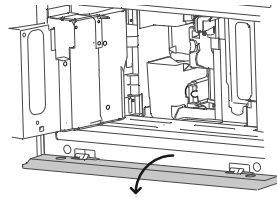

2

הסר את מגש הטפטוף ואת מיכל הטפטוף, רוקן ונקה.

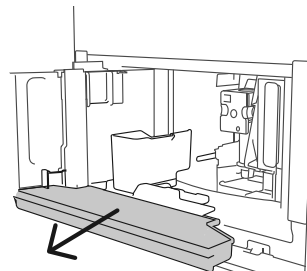

3

בעת הסרת מגש הטפטוף, יש לרוקן גם את מיכל האדמה, גם אם הוא מכיל רק מעט עשבים. אם זה לא נעשה, מיכל האדמה עשוי להתמלא יותר מהצפוי בפעם הבאה שתשתמש במכשיר.

### ניקוי פנים מכונת הקפה

לפני ניקוי חלקים פנימיים, יש לכבות את המכשיר (ראה סעיף 'כיבוי מכונת הקפה') וניתק מהחשמל. לעולם אל תטבול את המכשיר במים.

בדקו באופן קבוע (בערך פעם בחודש) שחלקו הפנימי של המכשיר אינו מלוכלך. כדי לגשת לחלק הפנימי של מכונת הקפה, הסר את מיכל הטפטוף ומגש הטפטוף.

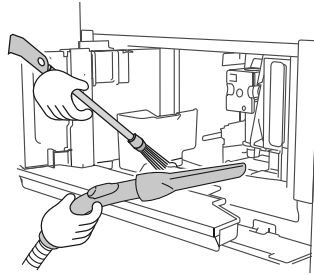

במידת הצורך, הסר משקעי קפה עם המברשת המצורפת וספוג. הסר את השאריות עם שואב אבק.

### ניקוי משפך הקפה הטחון מראש

בדקו באופן קבוע (בערך פעם בחודש) שמשפך הקפה הטחון מראש אינו חסום. במידת הצורך, הסר משקעי קפה עם המברשת המצורפת.

### ניקוי מיכל המים

נקה את מיכל המים באופן קבוע (בערך פעם בחודש) ובכל פעם שאתה מחליף את מסנן מרכז המים (אם מותקן).

נקו עם מטלית לחה ונוזל כלים, ולאחר מכן שטפו היטב לפני מילוי מחדש והחזרה למכשיר.

אם מסנן המים מותקן, הסר ושטוף במים זורמים טריים. לאחר ההחלפה, תצטרך להפעיל את המכונה פעם אחת כדי להפעיל מחדש את המסנן.

נקו את פיית הקפה באופן קבוע עם ספוג או מטלית.

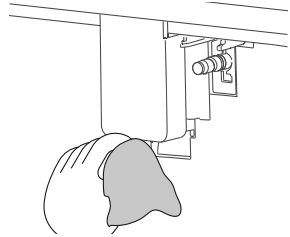

בדוק שהחורים בפיית הקפה אינם חסומים. במידת הצורך, הסר משקעי קפה בעזרת קיסם.

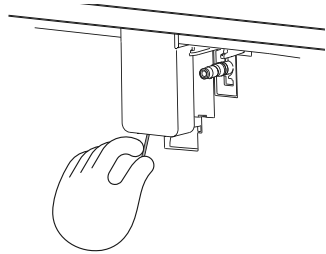

## ניקוי האינפוזר

יש לנקות את המתקן לפחות פעם בחודש.

הסר את מגש הטפטוף ואת מיכל שארית הקפה.

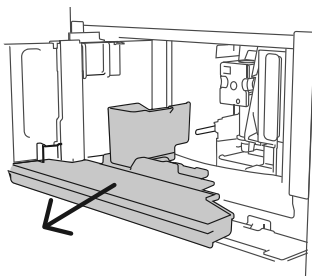

1

לחץ על שני לחצני השחרור הצבעוניים באינפוזר פנימה ומשוך כדי להסיר. השרו את האינפוזר במים למשך כחמש דקות, ולאחר מכן שטפו.

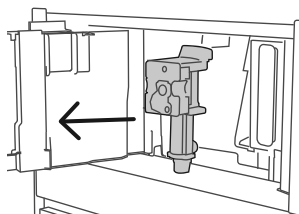

2

לאחר הניקוי, החלף את המתקן על ידי החלוקתו על התמיכה הפנימית והסיכה בתחתית, ולאחר מכן לחץ על PUSH (דחיפה) הסמל נכנס במלואו עד שייכנס למקומו בנקישה. החלף את מגש הטפטוף ואת מיכל שארית הקפה.

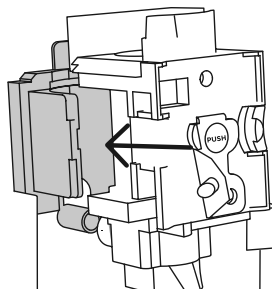

3

אם אתה מתקשה להכניס מחדש את האינפוזר, ייתכן שיהיה עליך לכוון אותו מעט על ידי דחיפה מלמעלה ומלמטה.

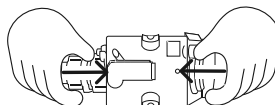

4

- אין להסיר את המתקן כשהמכשיר פועל. אל תשתמש בכוח כדי להסיר את המתקן.
- אל תשתמש בנוזל כלים כדי לנקות את האינפוזר מכיוון שהוא יסיר את חומר הסיכה בתוך הבוכנה.
- בעת הכנסתו מחדש, ודא ששני לחצני השחרור נקשו בחזרה למקומם.

### ניקוי מיכל החלב

בכל פעם שיש למלא את מיכל החלב, יש לפרק אותו ולנקות את הרכיבים. שטפו היטב את כל הרכיבים במים חמים ובנוזל כלים. כל הרכיבים מלבד המעטפת התרמי ניתנים למדיח כלים. בכל פעם שאתם ממלא מחדש את מיכל החלב, נקה גם את פיית חיבור הקיטור עם ספוג כדי להסיר שאריות חלב. כאשר מכינים מספר קפוצ'ינו או קפה על בסיס חלב, נקו את מיכל החלב לאחר שהכנתם את המשקה האחרון.

**אסור למלא את המעטפת התרמית או לטבול אותה במים. נקו עם מטלית לחה בלבד.**

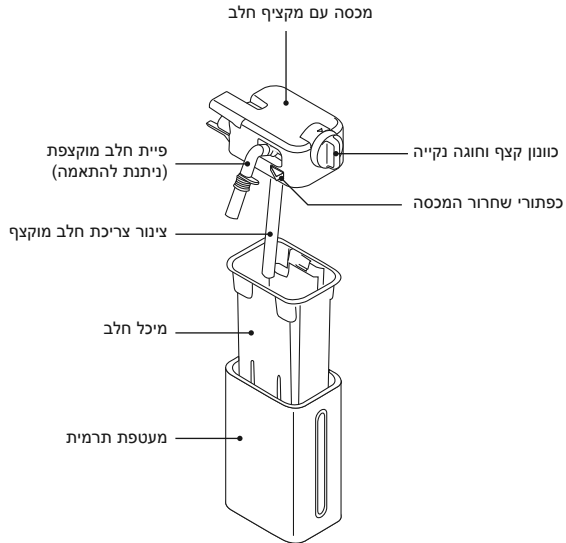

הסר את מיכל החלב מהמארז התרמי, והחזק אותו בשתי אחיזות הצד.

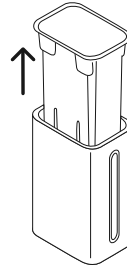

1

הסר את פיית החלב ואת צינור הכניסה. סובב את חוגת כוונון הקצף עם כיוון השעון אל INSERT (הזנה) למקם ולמשוך.

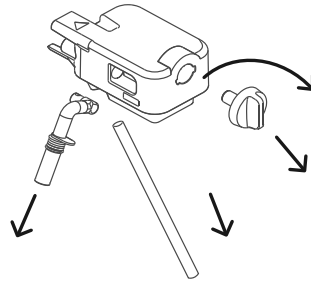

2

ודא שאין שאריות חלב בחלל ובחריץ מתחת לחוגה. במידת הצורך, יש לגרד בעזרת קיסם להסרה. שטפו בתוך מושב חוגת כוונון הקצף ואת חור מחבר מקציף החלב.

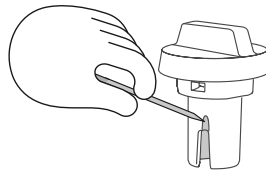

3

בדוק שצינור היניקה והפיה אינם סתומים.

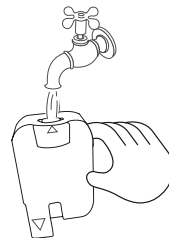

4

החלף את כל הרכיבים. מקם מחדש את החוגה (בכיוון החץ עם הסמן INSERT (הזנה)), והכנס מחדש את הפיה וצינורית צריכת החלב.



## ניקוי מקציף החלב

בכל פעם שאתה משתמש במיכל החלב, תצטרך לבצע מחזור נקי לאחר מכן כדי לנקות את רכיבי מקציף החלב.

השאר את מיכל החלב במכונה (אין צורך לרוקנו).  
הנח כוס או מיכל אחר מתחת לפיה.

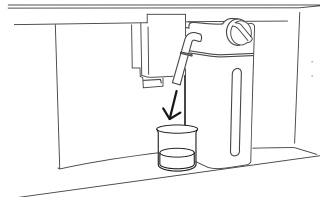

1

סובב את חוגת ההתאמה למצב CLEAN (ניקוי).  
**CLEANING MILK CONTAINER UNDERWAY**  
(מתבצע ניקוי מיכל החלב) בעיצומו יופיע על המסך.

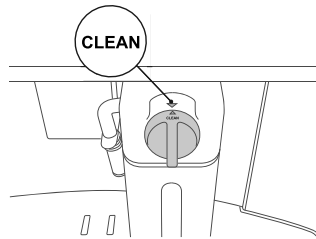

2

לאחר סיום מחזור הניקוי, הסר את מיכל החלב ונקה את פיית חיבור הקיטור עם ספוג.  
ניתן לאחסן את מיכל החלב במקרר, או אם ריק לפרק אותו לניקוי נוסף.

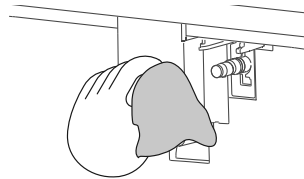

3

- כאשר מכינים מספר קפוצ'ינו או קפה על בסיס חלב, נקו את מיכל החלב לאחר שהכנתם את המשקה האחרון בלבד.
- כדי להמשיך בהכנת המשקאות הבאים, כאשר CLEAN (ניקוי) ההודעה מוצגת, לחץ BACK (חזרה).
- אם לא תנקה את מיכל החלב, יופיע על המסך כדי להזכיר לך שהוא זקוק לניקוי.
- במקרים מסוימים, לפני הניקוי יש להמתין עד שהמכשיר יתחמם.

**בעת ניקוי הצינורות הפנימיים של מיכל החלב, מעט מים חמים וקיטור עלולים לדלוף מתוך פיה החלב המוקצף. יש להקפיד להימנע מכוויות כתוצאה מהתזות מים חמות.**

## ניקוי שרביט הקיטור

נקה את שרביט הקיטור לאחר כל שימוש כדי למנוע הצטברות של שאריות חלב ולמנוע סתימה. שטפו היטב את כל חלקי הפיה עם ספוג ומים חמימים.

מניחים מיכל מתחת לשרביט הקיטור ומפזרים כמות קטנה של מים.

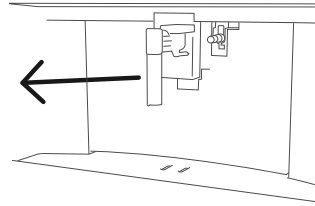

1

המתן מספר דקות עד שהפיה תתקרר, ואז חליץ. החזק את הפיה ביד אחת וביד השנייה סובב את קצה הפיה ומשוך אותה כלפי מטה.



2

הסר את פיית חיבור הקיטור על ידי משיכתה כלפי מטה. בדוק שהחור בפיית החיבור אינו חסום. במידת הצורך יש לנקות בעזרת קיסם.

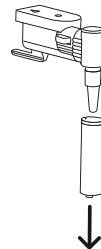

3

החלף את כל הרכיבים. הכנס את פיית חיבור הקיטור, ולאחר מכן את פיה של שרביט הקיטור על ידי דחיפה כלפי מעלה וסיבובו בכיוון השעון עד למקומו יציב.

## שטיפת מכונת הקפה

השתמש במחזור RINSING (שטיפה) להוצאת מים חמים מפיות הקפה ומשרביט הקיטור, כדי לנקות ולחמם את המעגל הפנימי של המכשיר.

אם המכשיר אינו בשימוש במשך יותר מארבעה ימים, כאשר הוא מופעל שוב, אנו ממליצים לבצע שלוש שטיפות לפני השימוש.



לאחר הניקוי, זה נורמלי שמיכל האדמה מכיל מים.

אין להפעיל את המחזור הזה ללא מיכל שהונח מתחת לפיות הקפה והמים.

אין להשאיר את המכשיר ללא השגחה בזמן הוצאת מים חמים.

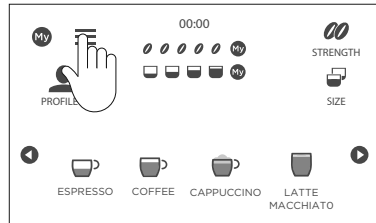
לגעת  כדי להיכנס לתפריט ההגדרות.



לגעת  או  לגלול אליו RINSING (שטיפה), ואז הקש  להתחיל.

לאחר מספר שניות, יזרקו מים חמים מפיות הקפה. עם סיום המחזור התצוגה תחזור למסך הבית.

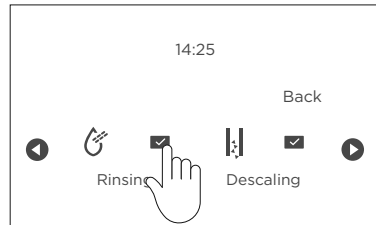

## לבטל

לגעת CANCEL (ביטול) בכל רגע כדי להפסיק את מחזור השטיפה.

## הסרת אבנית

לקבלת התוצאות הטובות ביותר, הסרו את האבנית ממכונת הקפה בהקדם האפשרי לאחר הצגת התראת הסרת האבנית. תהליך הסרת האבנית אורך כ-45 דקות.

תזדקק למיכל של 2.5 ליטר כדי שהמים יתרוקנו אליו. ודא שפית חלוקת המים מותקנת במהלך תהליך זה. **היזהר בעת הטיפול בתמיסת הסרת האבנית ובזמן הפעלת מחזור הסרת האבנית. אנו ממליצים ללבוש כפפות במהלך תהליך זה ולהימנע ממגע עם העור.** אין להשאיר את המכשיר ללא השגחה בזמן שטיפה או ריקון.

### לקנה מידה

**DESCALING NEEDED (דרוש הסרת אבנית) יופיע על המסך.** ללחוץ OK (אישור) להתחיל מיד, או BACK (חזרה) להתחיל מאוחר יותר. כדי להתחיל את המחזור מאוחר יותר, עבור אל הסטאינגס menu.

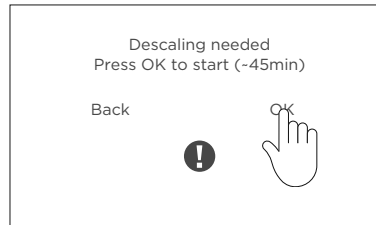

1

עקוב אחר ההוראות על המסך. הסר את מיכל המים ומסנן המים (אם קיים) ורוקנו. ללחוץ NEXT (הבא).

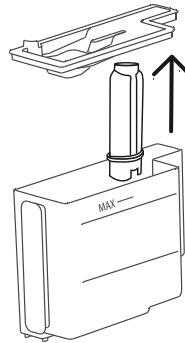

2

הוסף תמיסת הסרת אבנית למיכל המים, בהתאם להוראות שעל המסך. החזר את מיכל המים למכשיר. ללחוץ NEXT (הבא).

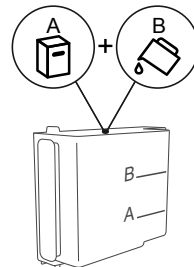

3

4

רוקנו את מיכל הטפטוף ומגש הטפטוף, ואז החליפו.

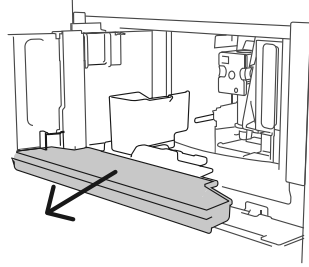

5

הנח מיכל של 2.5 ליטר מתחת לפיות הקפה והמים ללחוץ OK (אישור) להתחיל, אז ✓ כדי לאשר שנוספה פתרון הסרת אבנית. מכונת הקפה תתחיל להסיר אבנית.

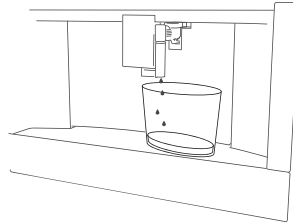

**שטיפה**

לאחר הסרת האבנית, מכונת הקפה תצטרך להפעיל לפחות שני מחזורי שטיפה כדי להבטיח שתמיסת הסרת האבנית נשטפה לחלוטין מהמעגלים הפנימיים.

1

לאחר כ-25 דקות, הסרת האבנית תיפסק. רוקנו את המיכל והוציאו ושטפו את מיכל המים. מלא את המיכל עם מים נקיים טריים עד MAX (מקס) ליישר ולהחליף.

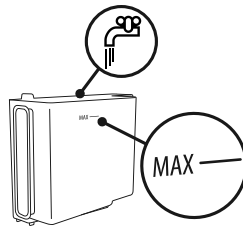

2

הנח את מיכל 2.5 ליטר בחזרה מתחת לפיבי הקפה והמים. ללחוץ OK (אישור) להתחיל. מכונת הקפה תתחיל לשטוף.

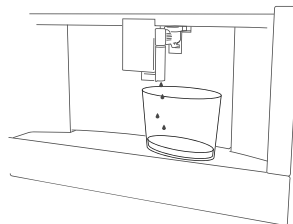

## הסרת אבנית

כשהמים במיכל אזלו, רוקנו את המיכל לפני הפעלת מחזור השטיפה השני.

הסר ושטוף את מיכל המים.  
החלף את מסנן המים (אם אתה משתמש) ומלא את  
המיכל עד לרמת MAX (מקס).  
ללחוץ NEXT (הבא).

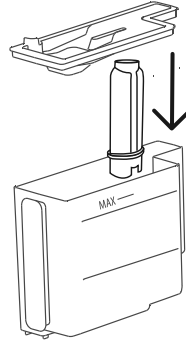

1

הנח את מיכל 2.5 ליטר בחזרה מתחת לפיבי הקפה  
והמים.  
ללחוץ OK (אישור) להתחיל.  
מכונת הקפה תתחיל לשטוף שוב.

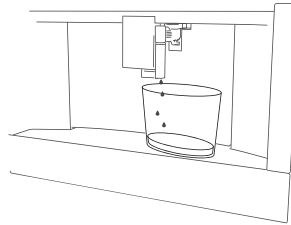

2

בתום השטיפה, רוקנו את מיכל הטפטוף ומגש הטפטוף  
והחליפו אותו.  
הסרת האבנית הושלמה ומכונת הקפה מוכנה לשימוש  
שוב.

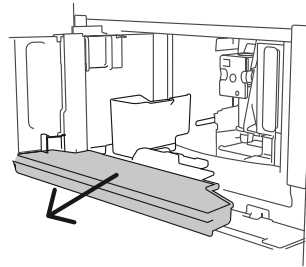

3

- אם מחזור הסרת האבנית לא הושלם כהלכה, למשל עקב הפסקת חשמל, אנו ממליצים לחזור על המחזור.
- אם מיכל המים לא התמלא עד ל MAX (מקס) רמה, ייתכן שיהיה עליך לבצע שטיפה שלישית כדי להבטיח שתמיסת הסרת האבנית נשטפה לחלוטין מהמעגלים הפנימיים של המכונה. לפני תחילת מחזור השטיפה, זכור לרוקן את מגש הטפטוף.
- לאחר הסרת האבנית, זה נורמלי שמיכל הקרקע מכיל מים.
- אם אתה גר באזור עם מים קשים מאוד, ההתראה על הסרת האבנית עשויה להופיע במרווחים קצרים מאוד. זה חלק מהפעילות הרגילה.

## מסנן מים

דגמים מסוימים מצוידים במסנן מרכזי מים. אם זה לא המקרה עם הדגם שלך, אנו ממליצים לרכוש אחד מספק מאושר. המסנן נמשך כחודשיים אם המכשיר נמצא בשימוש קבוע. אם מכונת הקפה נשארת ללא שימוש כשהמסנן מותקן, היא תחזיק מעמד עד שלושה שבועות.

### התקנת המסנן

הסר את המסנן מהאריזה.

ללחוץ ☰

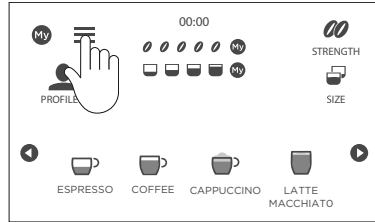

1

ללחוץ ⏪ או ▶ עד WATER FILTER (מסנן מים) מופיע.  
ללחוץ ✓ להיכנס.

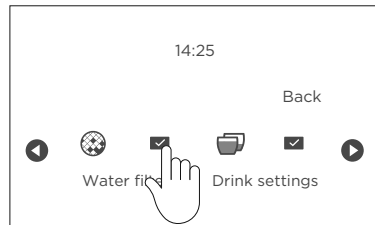

2

עקוב אחר ההוראות על המסך.  
סובב את דיסק חייווי התאריך עד שיוצגו החודשיים הבאים  
בשנה. ללחוץ NEXT (הבא).

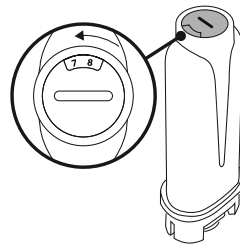

3

כדי להפעיל את המסנן יש להזרים מי ברז דרך החור  
במסנן, עד שהמים יוצאים מהפתחים בצד למשך יותר  
מדקה.

ללחוץ NEXT (הבא).



4

הסר את מיכל המים ומלא במים טריים. הנח את המסנן במיכל, טבילה מלאה למשך כעשר שניות. אפשר לבועות אוויר לברוח, ואז לחץ NEXT (הבא).

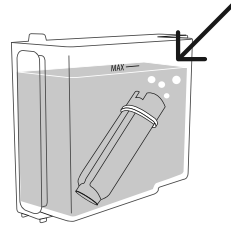

5

הכנס את המסנן לתוך בית המסנן, דחף פנימה עד הקצה. החזר את מכסה המיכל, ולאחר מכן החזר את המיכל למכשיר. ללחוץ NEXT (הבא).

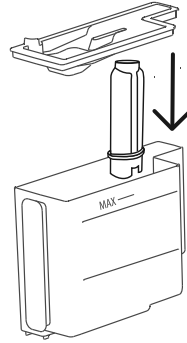

6

הנח מיכל של 2.5 ליטר מתחת לפיות הקפה והמים. ללחוץ OK (אישור) להתחיל. מכונת הקפה תתחיל לשטוף. לאחר השלמת השטיפה, מכונת הקפה מוכנה לשימוש.

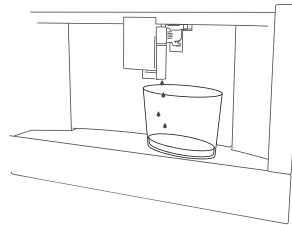

7

### החלפת מסנן

**REPLACE WATER FILTER (החלף מסנן מים)** יופיע על המסך כאשר יש צורך בפילטר חדש. הסר את המסנן הישן, ולאחר מכן עקוב אחר ההוראות למעלה כדי להתקין אחד חדש.

אנו ממליצים להחליף את המסנן כל חודשיים או אם המכשיר לא היה בשימוש במשך שלושה שבועות, גם אם **REPLACE WATER FILTER (החלף מסנן מים)** לא הופיע על המסך. כדי לעשות זאת, עבור אל **WATER FILTER (מסנן מים)** הגדרה ובחר **REPLACE WATER FILTER (החלף מסנן מים)**, לאחר מכן עקוב אחר ההוראות על המסך.

### הסרת המסנן

כדי להסיר את המסנן, עבור אל **WATER FILTER (מסנן מים)** הגדרה ובחר **REMOVE WATER FILTER (הסר מסנן מים)**. בצע את ההוראות על המסך כדי להסיר.



## התראות

מה לעשות	סיבה אפשרית	ההודעה המוצגת
מלא את המיכל במים וודא שהוא מוכנס כהלכה, דחף אותו עד הקצה עד שייכנס למקומו בנקישה.	אין מספיק מים במיכל.	Fill tank with fresh water (מלא את המיכל במים שרירים)
הכנס את המיכל בצורה נכונה ולחץ עד הקצה.	המיכל אינו במקומו כראוי.	Insert water tank (הכנס מיכל מים)
רוקנו את מיכל האדמה ומגש הטפטוף, נקו והחזירו אותו למכשיר. הערה: בעת הוצאת מגש הטפטוף, יש לרוקן את מיכל האדמה, גם אם הוא מכיל מעט אדמה. אם זה לא נעשה, בעת הכנת המשקאות הבאים, מיכל הטחינה עלול להתמלא יותר מהצפוי ולסתום את המכונה.	מיכל השטח מלא.	Empty grounds (מיכל שטח ריק) container
הסר את מגש הטפטוף והכנס את מיכל הטפטוף.	לאחר הניקוי, מיכל האדמה לא הוכנס מחדש.	Insert grounds container (הכנס את מיכל הטעינה)
מניחים קפה טחון מראש במשפך ומשלוח חוזר.	הפונקציה 'קפה טחון מראש' נבחרה ללא הנחת קפה טחון מראש במשפך.	Add pre-ground coffee, coffee max. 1 Measure (הוסף קפה טחון מראש, קפה מקסימום. 1 מידה)
רוקן את המשפך. ראה סעיף 'ניקוי משפך הקפה הטחון מראש'.	משפך הקפה הטחון מראש סתום.	
מניחים קפה טחון מראש במשפך ולוחצים OK (אישור) כדי להמשיך ולהשלים את המשלוח.	התבקש קפה ארוך עם קפה טחון מראש.	Add coffee, coffee max. 1 Measure (הוסף קפה, מקסימום קפה. 1 מידה)
ממלאים את מיכל פוליק הקפה.	פולי הקפה אזלו.	Fill beans container (ממלאים את מיכל פולי הקפה)
בחר חוזק מתון יותר על ידי לחיצה STRENGTH (כוח) או להפחית את כמות הקפה הטחון מראש (מקסימום מידה אחת).	נעשה שימוש ביותר מדי קפה.	Select a milder taste or reduce pre-ground coffee quantity (בחר טעם מתון יותר או הפחית את כמות הקפה הטחון מראש)

## התראות

מה לעשות	סיבה אפשרית	ההודעה המוצגת
חזור על משלוח הקפה וסובב את חוגת כוונון הטחינה לחיצה אחת בכיוון השעון 7 בזמן שטחנת הקפה פועלת. אם לאחר הכנת שני קפה לפחות, המסירה עדיין איטית מדי, חזור על הליך התיקון, סובב את חוגת כוונון הטחינה לחיצה נוספת עד שהמסירה תהיה נכונה (ראה סעיף 'התאמת טחנת הקפה'). אם הבעיה נמשכת, ודא שמיכל המים מוכנס במלואו.	הטחינה עדינה מדי והקפה מועבר לאט מדי או בכלל לא.	Ground too fine. Adjust mill 1 click while in operation (טחון עדין מדי. כוונן את הטחנה בלחיצה אחת תוך כדי פעולה)
ספק מעט מים דרך פיית המים החמים עד שהזרימה הופכת סדירה.	אם אתה משתמש במסנן של מרכז מים, ייתכן שבעת אוויר השתחררה בתוך המעגל, מה שמפריע לאספקה.	
נקה את הפנים המכשיר ביסודיות, כמתואר בסעיף 'טיפול וניקיון'. אם ההודעה עדיין מוצגת לאחר הניקוי, פנה לשירות הלקוחות.	החלק הפנימי של המכשיר מלוכלך מאוד.	GENERAL ALARM: REFER TO USER MANUAL (אזעקה כללית: עיין במדריך למשתמש)
הליך הסרת האבנית המתואר ב- 'הסרת אבנית' יש לבצע ו/או להחליף או להסיר את המסנן כמתואר בסעיף 'מסנן מים'.	המכשיר זקוק להסרת אבנית ו/או יש להחליף את המסנן.	
סובב את חוגת כוונון הקצף למצב CLEAN (ניקוי).	יש לנקות את הצינורות בתוך מיכל החלב.	
החלף את המסנן או הסר אותו כמתואר בסעיף 'מסנן מים'.	יש להחליף את המסנן.	
יש לבצע את הליך הסרת האבנית המתואר בסעיף 'הסרת אבנית'.	יש להסיר אבנית מהמכונה.	
כדי להשביט את הפונקציה, עיין בהוראות למטה 'התחלה אוטומטית'.	פונקציית ההפעלה האוטומטית מופעלת.	
כדי לבטל את החיסכון באנרגיה, עיין בהוראות למטה 'הגדרות'.	חיסכון באנרגיה מופעל.	

## התראות

מה לעשות	סיבה אפשרית	הודעה המוצגת
הכנס את פיית המים עד הקצה.	פיית המים החמים לא הוכנסה או לא הוכנסה כהלכה.	Insert water spout (הכנס את פיית המים)
הכנס את מיכל החלב עד הסוף.	מיכל החלב לא הוכנס כהלכה.	Insert milk container (הכנס מיכל חלב)
הכנס את האינפוזר כמתואר בסעיף 'ניקוי האינפוזר'.	המתקן לא הוחלף לאחר הניקוי.	Insert infuser assembly (הכנס את מכלול האינפוזר)
לחץ OK (אישור) לספק מים מהפיה עד שהם זורמים החוצה כרגיל. המשלוח נפסק אוטומטית. אם הבעיה נמשכת, ודא שמיכל המים מוכנס במלואו.	מעגל המים ריק.	Water circuit empty press ok to start filling process (מעגל המים ריק לחץ על אישור כדי להתחיל בתהליך המילוי)
כדי להמשיך עם CLEAN (ניקוי) פונקציה, לחץ OK (אישור) או סובב את חוגת כוונן הקצף לאחד ממצבי החלב.	מיכל החלב הוכנס עם חוגת כוונן הקצף במצב CLEAN (ניקוי).	Press ok to start cleaning process or turn milk froth adjustment dial (לחץ על OK כדי להתחיל בתהליך הניקוי או סובב את חוגת כוונן קצף החלב)
סובב את חוגת כוונן הקצף למצב ניקוי (CLEAN).	החלב נמסר לאחורונה ויש לנקות את הצינורות בתוך מיכל החלב.	Turn dial to CLEAN position to start cleaning (סובב את החוגה למצב CLEAN (ניקוי) כדי להתחיל בניקוי)
סובב את החוגה למצב הקצף הנדרש.	מיכל החלב הוכנס עם חוגת כוונן הקצף במצב CLEAN (ניקוי).	Turn the milk froth adjustment dial to milk position (סובב את חוגת כוונן קצף החלב למצב חלב)
הקש OK (אישור) להתחיל הסרת אבנית או BACK (חזרה) כדי להסיר אבנית מאוחר יותר. הליך הסרת האבנית המתואר בסעיף 'הסרת אבנית' צריך לבצע.	יש להסיר אבנית מהמכונה.	Descaling needed press ok to start (-45min) (נדרש הסרת אבנית, לחץ על אישור כדי להתחיל (45~ דקות))
הקש OK (אישור) להחליף או להסיר את המסנן, או BACK (חזרה) לבצע את ההליך מאוחר יותר. עקוב אחר ההוראות בסעיף 'מסנן מים'.	מסנן מרכז המים נגמר.	Replace water filter press OK to start (החלפת מכבש מסנן מים OK (אישור) להתחיל)

## פתרון תקלות

מה לעשות	סיבה אפשרית	בעיה
חממו את הכוסות על ידי שטיפתן במים חמים (הערה: ניתן להשתמש בפונקציית המים החמים).	הכוסות לא חוממו מראש.	<b>הקפה לא חם</b>
לפני הכנת הקפה, חממו את מכשיר האינפוזר על ידי שטיפה באמצעות פונקציית השטיפה (ראה סעיף 'שטיפת מכונת הקפה').	האינפוזר התקרר מכיוון שחלפו שתיים עד שלוש דקות מאז הכנת הקפה האחרון.	
הגדר טמפרטורת קפה חמה יותר בתפריט (ראה סעיף 'הגדרות').	טמפרטורת קפה נמוכה מוגדרת.	
סובב את חוגת כוונן הטחינה לחיצה אחת נגד כיוון השעון לכיוון 1 בזמן שטחנת הקפה פועלת. המשך לחיצה אחת בכל פעם עד שתגיע למשלוח הקפה הרצוי. ההשפעה נראית רק לאחר מתן שני סוגי קפה (ראה סעיף 'התאמת טחנת הקפה'). אם הקפה עדיין לא מתאים לך, נסה להשתמש במוטג אחר של קפה.	הקפה נטחן גס מדי.	<b>הקפה חלש או לא מספיק קרמי</b>
סובב את חוגת כוונן הטחינה לחיצה אחת עם כיוון השעון לכיוון 7 כאשר טחנת הקפה פועלת מעל האיור. המשך לחיצה אחת בכל פעם עד שתגיע למשלוח הקפה הרצוי. ההשפעה נראית רק לאחר מתן שני סוגי קפה (ראה סעיף 'התאמת טחנת הקפה').	הקפה נטחן דק מדי.	<b>הקפה מועבר לאט מדי או טיפה בכל פעם</b>
נקו את הפיות עם קיסם.	פיות הקפה חסומות.	<b>קפה לא יוצא מאחת הפיות או משתיהן</b>
המתן עד שהמכשיר יהיה מוכן לשימוש שוב ובחר מחדש את המשקה הדרוש. צור קשר עם שירות הלקוחות אם הבעיה ממשיכה.	המכשיר זיהה זיהומים במעגלים הפנימיים שלו. CLEANING UNDERWAY (מתבצע ניקוי) מוצג על המסך.	<b>המכשיר לא יכין קפה</b>

## פתרון תקלות

מה לעשות	סיבה אפשרית	בעיה
חבר לשקע החשמל.	זה לא מחובר לשקע החשמל.	המכשיר לא נדלק
לחץ על המתג הראשי.	המתג הראשי בצד מכונת הקפה אינו מופעל.	
לחץ 	מתג הפעלה/כיבוי אינו מופעל.	
כבה את המכשיר על ידי לחיצה על לחצן המתנה (ראה סעיף 'כיבוי מכונת הקפה').	המכשיר לא כובה כהלכה.	לא ניתן לחלץ את האינפור
עקוב אחר ההוראות המוצגות על ידי המכשיר, אך רוקן תחילה את מגש הטפטוף כדי למנוע את גלישת המים.	במהלך שני מחזורי השטיפה, מיכל המים לא התמלא עד לרמה MAX (מקס).	בתום הסרת האבנית, המכשיר מבקש שטיפה שלישית
נקה את מכסה מיכל החלב כמתואר בסעיף 'ניקוי מיכל החלב'.	מכסה מיכל החלב מלוכלך.	החלב לא יוצא מפיה החלב
השתמש בחלב קל או דל שומן בטמפרטורת המקרר (כ-5 מעלות צלזיוס). אם התוצאה אינה כפי שרצית, נסה להשתמש במותג אחר של חלב.	החלב אינו קר מספיק, או שאינו חלב קל או דל שומן.	החלב מכיל בועות גדולות ומשפריץ מתוך פיית החלב או שיש מעט קצף
התאם לפי ההוראות בסעיף 'התאמת רמת הקצף'.	חוגת כוונן הקצף מכווננת בצורה שגויה.	
נקה את מכסה מיכל החלב וחוגת כוונן הקצף כמתואר בסעיף 'ניקוי מיכל החלב'.	מכסה מיכל החלב או חוגת כוונן הקצף מלוכלכים.	
נקה את פיית החיבור. ראה 'טיפול וניקיון'.	פיית חיבור המים החמים/קטור מלוכלכת.	
זה חלק מהפעילות הרגילה. כדי להגביל את התרחשות זו, רוקנו את מגש הטפטוף.	המכונה מוכנה לשימוש, או כבוייה לאחרונה, ועיבוי מטפטף לתוך הוופוריזר החם.	המכונה פולטת רעשים או נשימות אדים קטנות בזמן שאינה בשימוש

## אחריות ושירות

### לפני שאתה מתקשר לשירות או לסיוע

בדוק מה באפשרותך לבצע בעצמך. עיין בהוראות ההתקנה ובמדריך למשתמש שלך ובדוק כי:

- ① המוצר שלך מותקן כהלכה.
- ② אתה מכיר את פעולתו הרגילה.

אם לאחר בדיקת נקודות אלו אתה עדיין זקוק לסיוע או לחלקים, אנא עיין בספר השירות והאחריות לקבלת פרטי אחריות ומרכז השירות המורשה הקרוב אליך, שירות לקוחות, או צור איתנו קשר דרך האתר שלנו [fisherpaykel.com](http://fisherpaykel.com).

מלאו ושמרו במקום בטוח לצורך עיון:

דגם \_\_\_\_\_

מס' סידורי \_\_\_\_\_

תאריך רכישה \_\_\_\_\_

רוכש \_\_\_\_\_

סוכן \_\_\_\_\_

פרבר \_\_\_\_\_

העיר \_\_\_\_\_

מדינה \_\_\_\_\_

## FISHERPAYKEL.COM

© Fisher & Paykel Appliances 2023. כל הזכויות שמורות.

הדגמים המופיעים במדריך הזה עשויים שלא להיות זמינים בכל השווקים והם כפופים לשינויים בכל עת.

מפרט המוצר במדריך זה חל על המוצרים והדגמים הספציפיים המתוארים בתאריך הוצאתו לאור. בכפוף למדיניות השיפור הרצוף של המוצרים שלנו, מפרטים אלה עשויים להשתנות בכל עת. למידע הנכון לרגע זה אודות זמינות של דגם והמפרט שלו בארץ,

עבור לאתר האינטרנט שלנו או צור קשר עם סוכנות Fisher & Paykel המקומית שלנו.

**431347A 02.23**