

FISHER & PAYKEL

INTEGRERT KJØLESKAP

INTEGRERT

RS6019BRU-modeller

INSTALLASJONSVEILEDNING

EU

⚠ ADVARSEL!**Fare for elektrisk støt**

Dersom disse anvisningene ikke følges, kan det føre til elektrisk støt og dødsfall.

- Les og følg sikkerhetsmerknader og advarsler før du tar i bruk apparatet.

⚠ ADVARSEL!**Skarpe kanter og fare for klemskader**

Dersom disse anvisningene ikke følges, kan det føre til personskader.

- Vær forsiktig – kantene på panelene er skarpe.
- Ikke putt fingrene i skuffene når du lukker dem.

⚠ ADVARSEL!**Veltefare**

Dersom disse anvisningene ikke følges, kan det føre til personskader og skade på eiendom.

- Dette produktet kan velte før det er fullstendig montert. Hold barn på avstand og vær forsiktig.
- Dette apparatet har høyt tyngdepunkt og må festes for å unngå at det kan velte fremover.

Slik sikrer du at apparatet er stabilt under alle forhold:

- Veltesikringsbraketten og det medfølgende festeutstyret må monteres av en profesjonell montør i henhold til monteringsstrinnene i denne veiledningen.

⚠ ADVARSEL!**Fare knyttet til apparatets vekt**

Dersom disse anvisningene ikke følges, kan det føre til personskader og skade på eiendom.

- Apparatet er tungt. Vær forsiktig under montering.

LES DENNE HÅNDBOKEN, OG TA VARE PÅ DEN**ADVARSEL!**

For å unngå fare må du lese disse instruksjonene nøye før du monterer eller bruker dette apparatet.

- Sørg for at denne informasjonen er tilgjengelig for personene som skal montere apparatet.
- Anta at alle elektriske deler er strømførende.
- Koble fra strømtilførsel for vedlikehold og montering.

TA VARE PÅ DENNE BRUKSANVISNINGEN

Modellene som er vist i denne installasjonsveiledningen, vil kanskje ikke være tilgjengelige på alle markeder, og kan bli endret når som helst. Hvis du behøver oppdaterte opplysninger om tilgjengelighet og spesifikasjoner for modeller i landet ditt, kan du gå til www.fisherpaykel.com eller kontakte din lokale Fisher & Paykel-forhandler.

FØR INSTALLERING

- Apparatet har hjul foran og bak for enkelt å kunne flytte det fremover og bakover. Ikke flytt apparatet sideveis, da dette kan skade hjulene eller gulvoverflaten.
- Sørg for at apparatet ikke eksponeres for apparater som produserer varme, slik som en koketopp, stekeovn eller oppvaskmaskin.
- For å unngå feilaktige strømtilkoblinger og vannlekkasjer må apparatet monteres av en kvalifisert montør, eller av en servicetekniker som er opplært av og er støttet av Fisher & Paykel.
- Alle strøm- og jordingstilkoblinger må være i samsvar med lokale standarder og forordninger, og de skal utføres av autorisert personell der dette kreves.
- Alle rør-/og vanntilkoblinger må være i samsvar med lokal standard.
- Unngå å montere apparatet/apparatene på kretser med jordfeilbryter (GFCI).
- Forsikre deg om at apparatet monteres på korrekt måte. Feil montering som fører til svikt av apparatet ikke dekkes ikke av garantien.

STRØM OG VANN

- Elektriske tilkoblinger og vanntilkoblinger til disse apparatene kan plasseres i et tilstøtende område eller enhet (innredning) som er lett å komme til dersom apparatet må koble fra eller repareres.
- Sørg for at sikringen er tilgjengelig dersom den elektriske tilkoblingen ikke er tilgjengelig.
- Sørg for at en stengekran er tilgjengelig dersom vanntilkoblingen ikke er tilgjengelig.
- Kontakt en elektriker eller en rørlegger hvis du er usikker på om forholdene er korrekte for tilkobling av strøm og vann.

UNDER MONTERING

- Sørg for at døren på apparatet er stengt når du ruller apparatet inn i innredningen.
- Pass på at dørpanelet monteres i flukt med fronten på innredningen. Kontroller at apparatet er korrekt sentrert.
- Sørg for at gulvet er beskyttet for å unngå skade.
- Alle fire hjørner på apparatet må stå stødig på gulvet for å sikre at det ikke kan bevege seg. Hvis apparatet monteres på et mykt, ujevnt eller skjevt gulv, kan det føre til vridning og dårlig tetning rundt døren(e).
- Hvis du bruker en elektrisk skrutrekker ved festing eller justering av apparatet, må du bruke en innstilling med lav hastighet og svakt moment.

SJEKKNPUNKTER UNDER INSTALLASJON



Sjekkpunktindikator

Disse sjekkpunktene representerer områder som er avgjørende for et godt resultat etter montering. Disse trinnene krever at montøren er ekstra oppmerksom, og de skal kvalitetskontrolleres så snart de er fullført.

KOBLINGER TIL SJEKKNPUNKTER

- ★ Kontroller at veltesikringsbraketten er korrekt montert.
- ★ Ta hetten av ventilen før du kobler til slangen og strammer til.
- ★ Koble til vanntilførselen, og kontroller for lekkasjer.
- ★ Skyv skapet inn i nisjen. Kontroller at dybdemålerene berører fronten på nisjen.
- ★ Juster produktets høyde. Kontroller at alle føttene er kontakt med gulvet og at de øvre brakettene berører nisjen.
- ★ Utvid avstandsstykkene. Kontroller at det ikke er noen mellomrom.
- ★ Dobbeltsekk alle mellomrom og eventuelle konflikter.
- ★ Sjekkliste for montør.

NØDVENDIGE DELER

MONTERINGSSETT (INNVEDIG ESKE)

Monteringssett H - Sett med lister til displayet

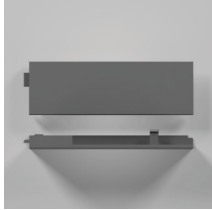

List til display, RS60, uten hengsel, høyre

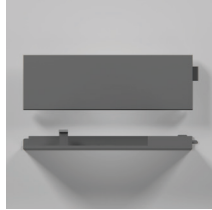

List til display, RS60, uten hengsel, venstre

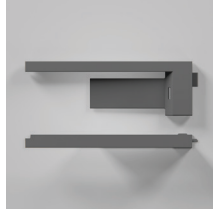

List til display, RS60, med hengsel, venstre

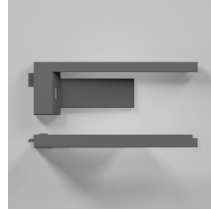

List til display, RS60, med hengsel, høyre



Hengselstopper K08

Monteringssett A - sett for veltesikringsbrakett



Veltesikringsbrakett



Skrue, WS 10 x 35 T17 WFR PH ZP

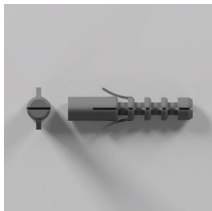

Murskrue, SP630 10 x 30 MM

Monteringssett F - settfor panelfesting



Skyvebrakett til dørblad DR 60 cm



Avstandsbrakett, DR 60 cm



Brakett, sidelist, dør, 60 cm

Monteringssett G - sett for panelfesting, med skruer

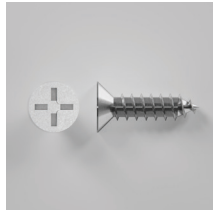

Skrue, ST 8 x 5/8 CSK PH AB ZP

Monteringssett C - dørsett, med skruer



Skrue, MC M 5 x 12 MSH PH ZP

Monteringssett E - sett for panelfesting, med skruer



Dobbeltgjenget skruer, 8G x 19

Monteringssett D - sett for strømningsdeler



Dørtetning, strømningsdeler

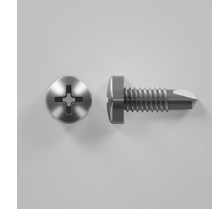

Skrue, SD 7 x 13 PAN PH ZP



Deksel til strømningsdeler, dør



Sekskantnøkkel med kule, M4



Skiftenøkkel, dør



L-nøkkel, kombi, PH2 T25

Monteringssett B - Sett for hengsel, avstandsstykke og dybdemålere



Sett, hengselavstandsstykke A

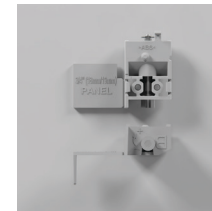

Sett, hengselavstandsstykke B



Dybdemåler, uten hengsel

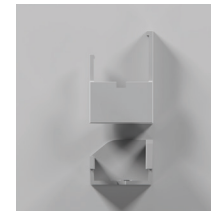

Deksel, hengselavstandsstykke A

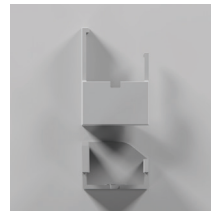

Deksel, hengselavstandsstykke B



Skrue, hengselavstandsstykke

Diverse deler



Blokking, lufterist, sparkelist

NØDVENDIGE DELER

VANNFILTERSETT



Vannfilter (leveres ferdig montert på apparatet)



Flettet slange, 7/16" x 24 UNS til 3/4" BSP

SAMMENKOBLINGSSETT

Må bestilles separat for montering av flere skap.

Sammenkoblingssett A Skjøtestykke, sokkel

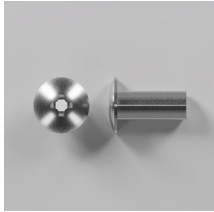

Skrue, M5 x 12 PH MT STL ZN

Sammenkoblingssett B Skjøtestykke, øverst

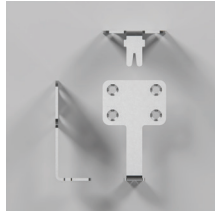

Brakett, to skap, øverst

Sammenkoblingssett C Skjøtestykke, bak

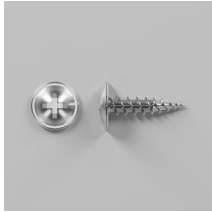

8G x 16 skrue med sopphode og skive HD

Diverse



Midtlist for to skap, 60 cm



Brakett, sokkel, to skap, FNT (1X)

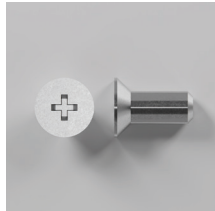

Skrue, M5 x 12 CSKPH NP



Brakett, sokkel, to skap, FNT (X1)



Brakett, sokkel, to skap, FNT (2X)

PAKKE MED DIVERSE DELER (MI)



Sikkerhetshefte



Service og garanti



Registreringskort

SETT MED LISTER



PROFILERT PANEL, DØR B NEDE 60 CM x 1



LIST, SIDEHENGSEL, DØR B NEDE 60 CM



LIST, SIDEHENGSEL, DØR B, OPPE, 60 CM



PROFILERT PANEL, DØR B, OPPE, 60 CM



TOPPLIST, DØR, 60 CM



MTG-PLATE, SPARKELIST RS60



Mal, dørpanel B, 60 cm

HÅNDTAK

Sett med runde håndtak

Rundt håndtak (2) M5 x 25 sekskantskrue (4)



MODELL	BESKRIVELSE
AHSRDB19	Håndtakssett, runde dørhåndtak

Sett med firkantet, smalt håndtak

Firkantet, smalt håndtak (2) M5 x 25 sekskantskrue (4)



MODELL	BESKRIVELSE
AHD5RDB19	Håndtakssett, firkantede, smale håndtak, SS
AHD5RDB19B	Håndtakssett, firkantede, smale håndtak, BLK

Sett med runde Professional-håndtak som går i flukt

Runde håndtak som går i flukt (2) M5 x 25 sekskantskrue (4)



MODELL	BESKRIVELSE
AHP3RDB19	Håndtakssett, Professional-håndtak som går i flukt

DØRPANELER

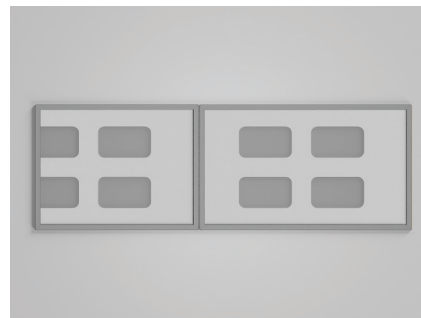

MODELL	BESKRIVELSE
RD6019BR	Sett for dørpanel, høyrehengslet
RD6019BL	Sett for dørpanel, venstrehengslet

SPARKELIST



MODELL	BESKRIVELSE
AKRS06010	Sparkelist, enkelt skap
AKRS12010	Sparkelist, to skap
AKRS18010	Sparkelist, tre skap

NØDVENDIG VERKTØY

NØDVENDIG VERKTØY

Medfølger ikke, og må anskaffes av montøren.



Elektrisk drill



Flat skrutrekker

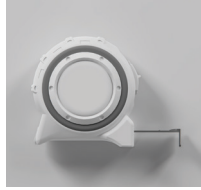

Målebånd



Stjerneskrutrekker

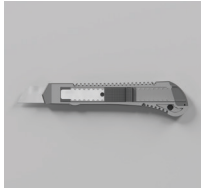

Tapetkniv



Baufil



Håndkjerre



Nøkkel, 8 mm



Slangeklemmetrekker

MEDFØLGENDE VERKTØY



Skiftenøkkel



L-nøkkel, kombi,
PH2 T25



M4 sekskantnøkkel
med kule

MÅL PÅ PRODUKTET OG NISJEN

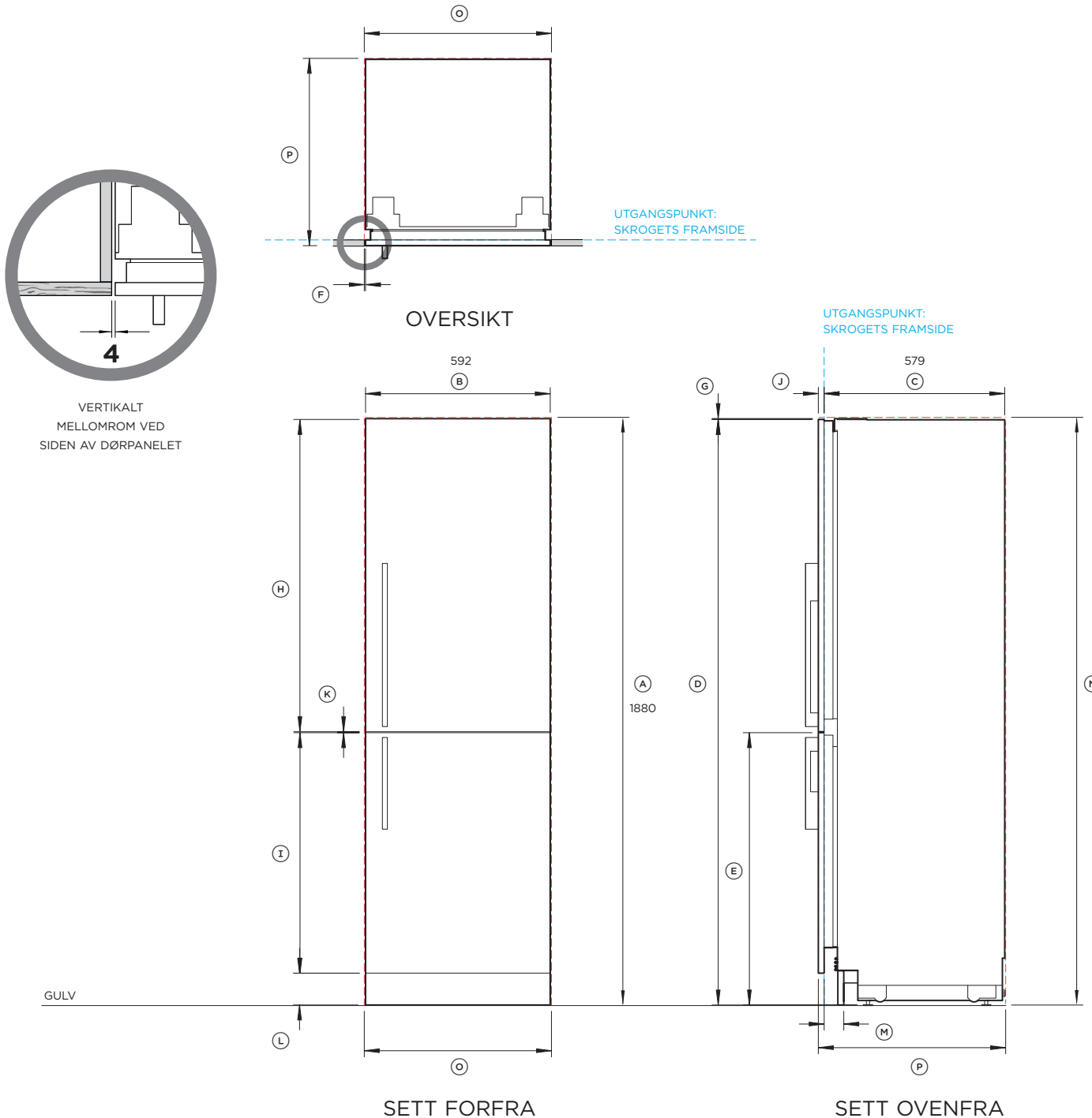

RS6019BRU1 med paneler av rustfritt stål RD6019BL, AHD5RDSF håndtakssett og AKRS06010 sparkelist i rustfritt stål

MERK: Hengsel for venstre side er en speilvendt utgave av bildet som er vist. Venstrehengsling kan oppnås ved å bruke de medfølgende delene.

RS6019BRU1 med paneler av rustfritt stål RD6019BL, AHD5RDSF håndtakssett og AKRS06010 sparkelist i rustfritt stål

Produktets mål	mm
A Produktets totale høyde	1880
B Produktets totale bredde	592
C Produktets totale dybde (ekskl. dørpaneler)	579
D Høyde fra toppen av øvre dørpanel til gulvet	1877
E Høyde fra toppen av nedre dørpanel til gulvet	873
F Minimumsavstand til innredning ved siden av dørpanelet	4
G Minimumsavstand fra toppen av dørpanelet	3
H Høyde på øvre dørpanel	1001
I Høyde på nedre dørpanel	771
J Dybde på dørpanelene	19
K Avstand mellom dørpanelene	3
L Høyde fra gulvet til nederst på nedre dørpanel	102
M Dybde på sparkelist (ekskl. paneler på frontdør og sparkelist)	50-100

Mål på nisjen	mm
N Nisjens totale høyde	1880
O Nisjens totale bredde	<ul style="list-style-type: none"> • enkelt skap 600 • to skap 1200 • tre skap 1800
P Minste totale dybde i nisjen:	<ul style="list-style-type: none"> • når tilkoblinger er plassert utenfor nisjen (grunn) 600 • når tilkoblinger er plassert i innredningen over nisjen 610 • når tilkoblinger er plassert på bakveggen i nisjen (dyp) 650

Merk: Produkt vist montert på gulv. Skyv skapet på plass i innredningen. Det kan også monteres på en sokkel. Juster nisjehøyden tilsvarende. Målene kan variere med ±2 mm.

ANGIR KLARINGER I NISJEN - - - - -
ANGIR PRODUKTETS UTGANGSPUNKT - - - - -

MÅL PÅ PRODUKTET OG NISJEN

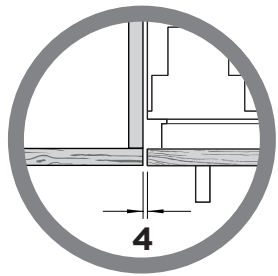

VERTIKALT
MELLOMROM VED
SIDEN AV DØRPANELET

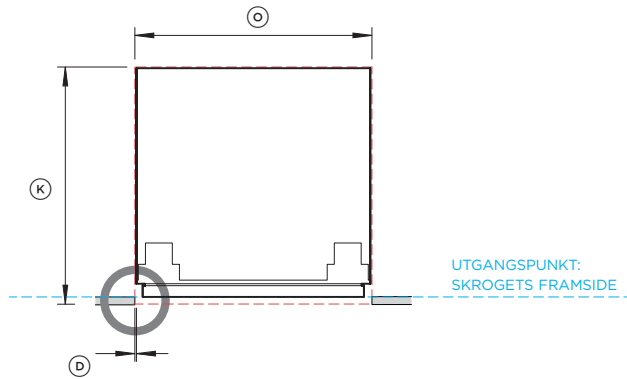

OVERSIKT

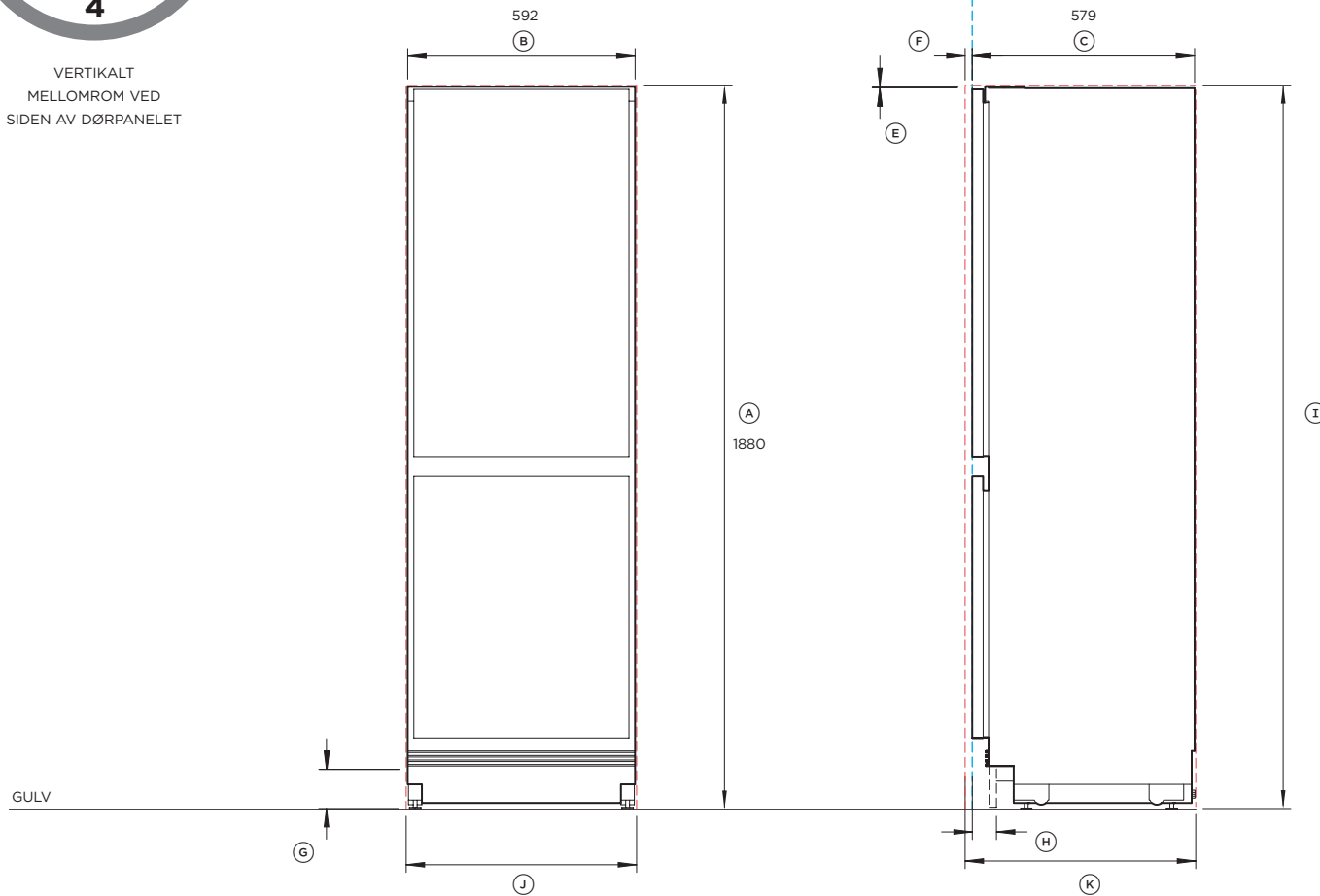

SETT FORFRA

SETT OVENFRA

MERK: Hengsel for venstre side er en speilvendt utgave av bildet som er vist. Venstrehengsling kan oppnås ved å bruke de medfølgende delene.

Produktets mål	mm
Ⓐ Produktets totale høyde	1880
Ⓑ Produktets totale bredde	592
Ⓒ Produktets totale dybde	579
Ⓓ Minimumsavstand til innredning ved siden av dørpaneler*	4
Ⓔ Minimumsavstand fra toppen av dørpanelet*	3
Ⓕ Dybde på dørpanelene*	16-19
Ⓖ Høyde på sparkelist*	100
Ⓜ Dybde på sparkelist (ekskl. paneler på frontdør og sparkelist*)	50-100

Mål på nisjen	mm
Ⓛ Nisjens totale høyde	1880
Ⓜ Nisjens totale bredde	<ul style="list-style-type: none"> • enkelt skap 600 • to skap 1200 • tre skap 1800
Ⓨ Minste totale dybde i nisjen:	
• når tilkoblinger er plassert utenfor nisjen (grunn)	600
• når tilkoblinger er plassert i innredningen over nisjen	610
• når tilkoblinger er plassert på bakveggen i nisjen (dyp)	650

Merk: Produkt vist montert på gulv. Skyv skapet på plass i innredningen. Det kan også monteres på en sokkel. Juster nisjehøyden tilsvarende.

Se side 13 for mål på spesialpaneler

* Spesialpanel til dører og sparkelister skal produseres og monteres av en møbelsnekker.

Målene kan variere med ±2 mm.

ANGIR KLARINGER I NISJEN - - - - -
ANGIR PRODUKTETS UTGANGSPUNKT - - - - -

KLARGJØRING AV NISJE

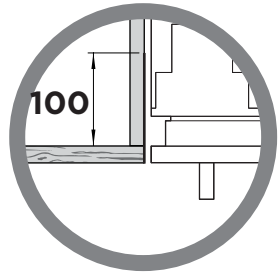

FERDIGBEHANDLET
SIDEVEGG; SIDER OG TAK
I NISJEN

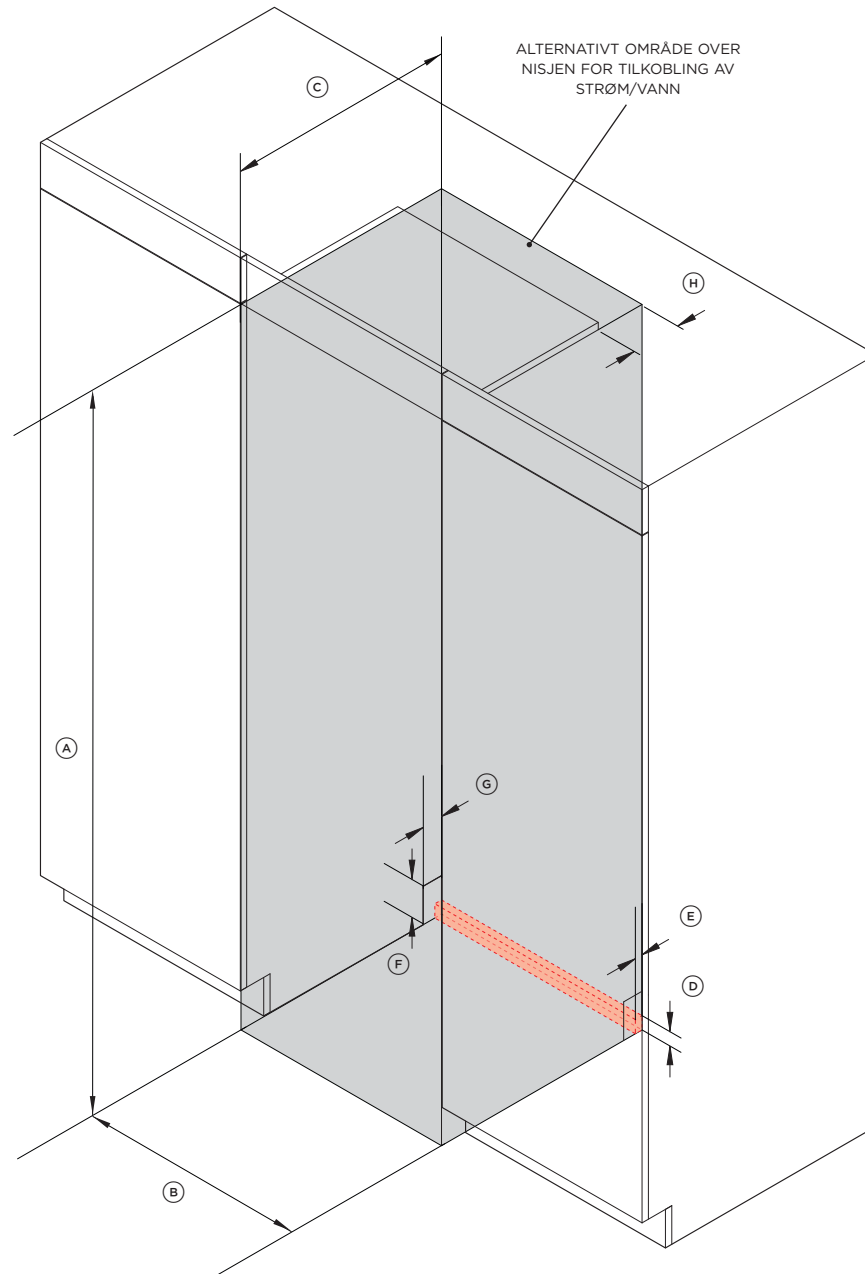

ISOMETRISK VISNING

ALTERNATIVT OMRÅDE OVER
NISJEN FOR TILKOBLING AV
STRØM/VANN

MERK: Hengsel for venstre side er en speilvendt utgave av bildet som er vist.

For enklere montering: Sørg for at målene på nisjen er de samme oppe og nede og på høyre og venstre side.

Nisjens minimumsmål	mm
Ⓐ Nisjens totale høyde	1880
Ⓑ Nisjens totale bredde	
• enkelt skap	600
• to skap	1200
• tre skap	1800
Ⓒ Minste totale dybde i nisjen:	
• når tilkoblinger er plassert utenfor nisjen (grunn)	600
• når tilkoblinger er plassert i innredningen over nisjen	610
• når tilkoblinger er plassert på bakveggen i nisjen (dyp)	650
Minimum ferdigbehandlet skillevegg	100

Mål for vann- og strømforsyning	mm
Ⓓ Total høyde på området for vann- og strømtilførsler bak i nisjen	37
Total bredde på området for vann- og strømtilførsler bak i nisjen	600
Ⓔ Total dybde på området for vann- og strømtilførsler bak i nisjen	20
Ⓕ Høyde på utsparring for vann- og strømtilførsler via tilstøtende innredning (på ønsket side)	100
Ⓖ Dybde på utsparring for vann- og strømtilførsler via tilstøtende innredning (på ønsket side)	55
Ⓖ Minimumsdybde over nisjen der vann- og strømtilførsler skal føres gjennom	55

Det anbefales at vann- og strømtilførsler føres gjennom tilstøtende innredning på ønsket side av produktet.
Målene kan variere med ± 2 mm.

VANN- OG STRØMTILFØRSLER

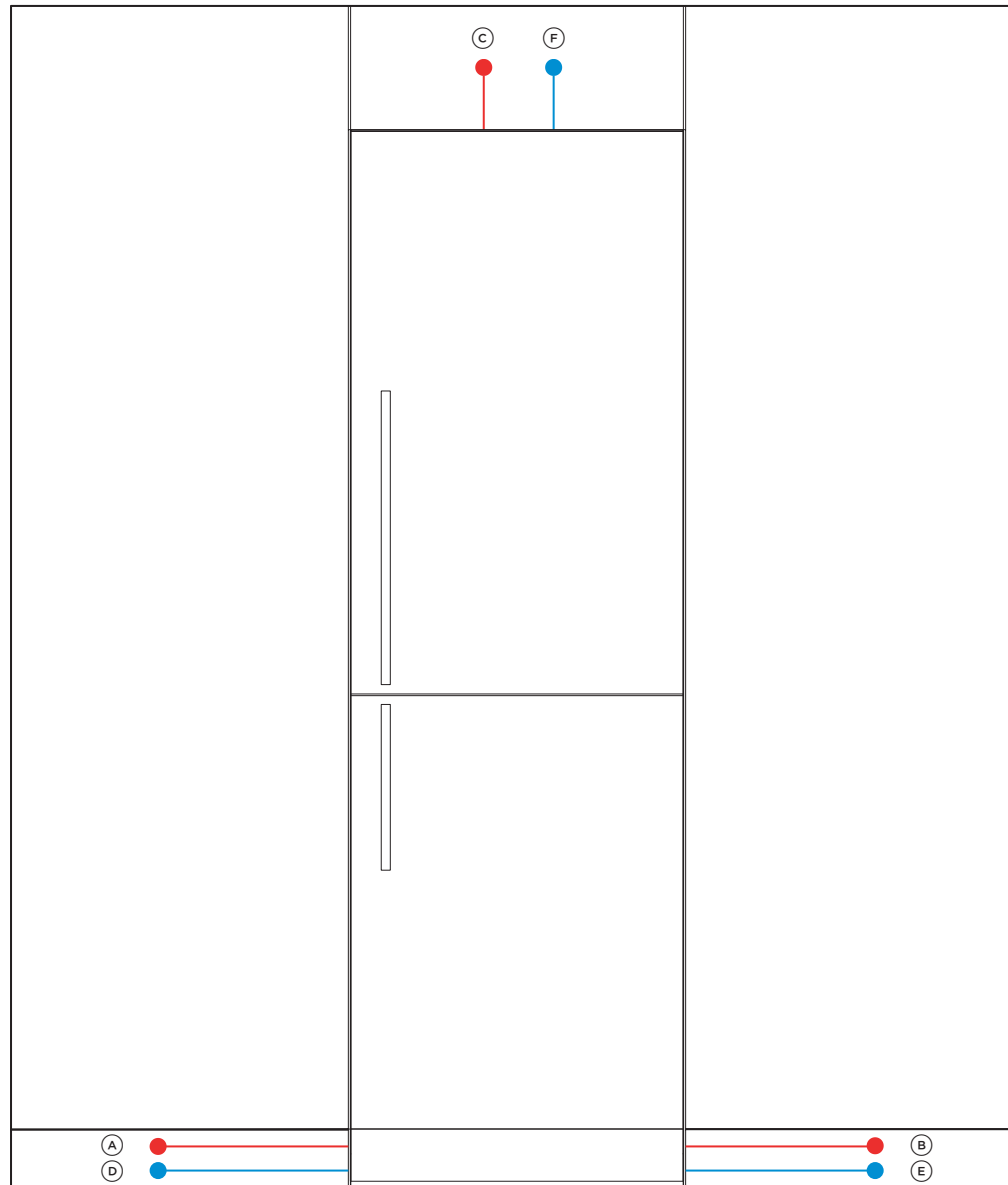

VENSTRE SIDE

SETT FORFRA

HØYRE SIDE

Spesifikasjoner	
Elektrisk	
Strømtilførsel	230 VAC, 50 Hz
Service	10 A sikring
Vann og avløp	
Strømtilførsel	Vannfilter Flettet slange, 7/16" x 24 UNS til 3/4" BSP
Trykk	min 275 kPa (40 psi) maks 827 kPa (120 psi)

Det anbefales at vann- og strømtilførsler føres til tilstøtende innredning.

Lengder på slanger og ledninger		mm
Elektrisk		
Ⓐ	Lengde på strømlledning (fra venstre side av produktet)*	1800
Ⓑ	Lengde på strømlledning (fra høyre side av produktet)*	2000
Ⓒ	Lengde på strømlledning (fra toppen av produktet)*	380
Vann		
Ⓓ	Lengde på inntaksslange (fra venstre side av produktet)	2450
Ⓔ	Lengde på inntaksslange (fra høyre side av produktet)	2000
Ⓒ	Lengde på inntaksslange (fra toppen av produktet)	700

*uten støpsel.

Målene kan variere med ±2 mm.

MÅL PÅ SPESIALPANELER

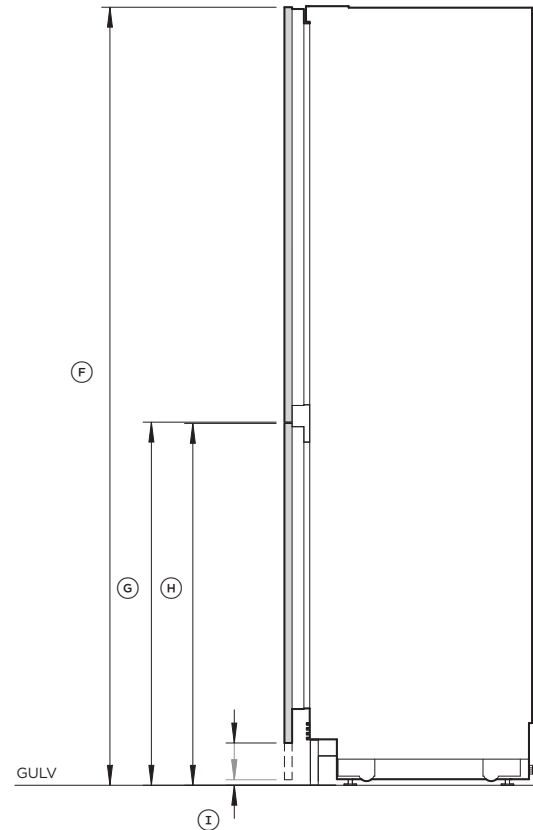
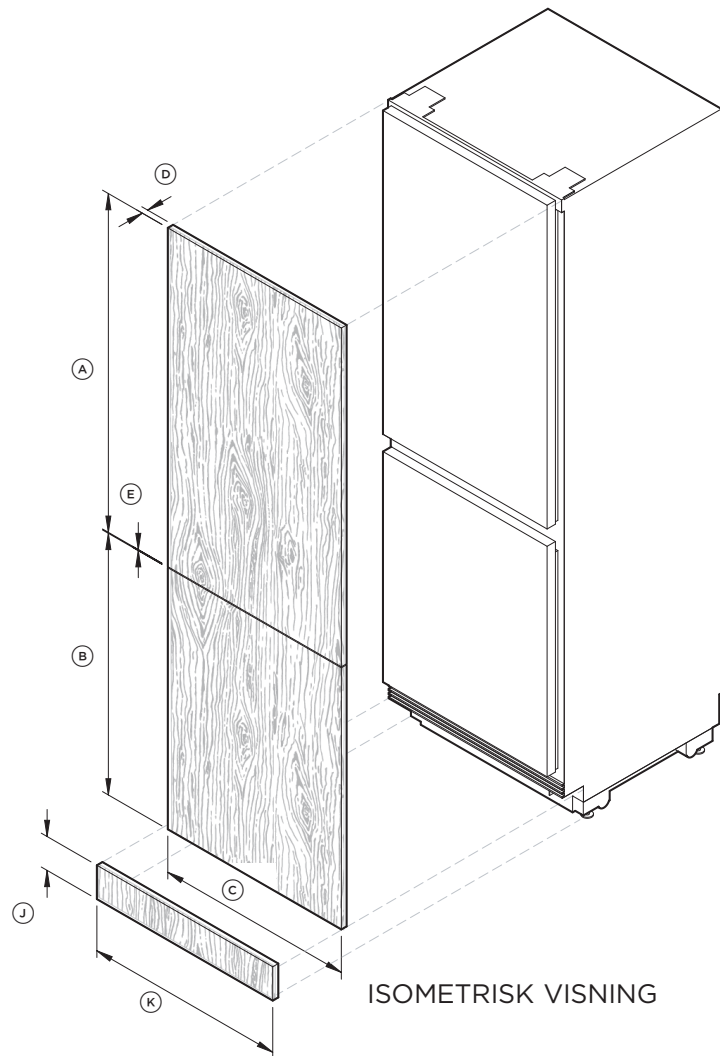

MERK: Hengsel for venstre side er en speilvendt utgave av bildet som er vist.
Venstrehengsling kan oppnås ved å bruke de medfølgende delene.

Mål på spesialpaneler	mm
Ⓐ Høyde på øvre dørpanel	1001
Ⓑ Høyde på nedre dørpanel	723-858
Ⓒ Bredden på dørpanel:	
• enkelt skap	592
• to skap*	594
• tre skap*	594,5
Ⓓ Dybde på spesialpanel**	16-19
Ⓔ Avstand mellom dørpanelene	3
Ⓕ Høyde fra gulvet til øverst på øvre dørpanel	1877
Ⓖ Høyde fra gulvet til nederst på øvre dørpanel	876
Ⓗ Minimumshøyde fra gulvet til øverst på nedre dørpanel	873
Ⓙ Høyde fra gulvet til nederst på nedre dørpanel	15-150
Ⓚ Høyde på sparkelist	100
Ⓛ Bredden på sparkelistpanel****	597
Maksimal vekt på øvre dørpanel****	9,5 kg
Maksimal vekt på nedre dørpanel*****	9 kg

Spesialpaneler til dører, håndtak og sparkelister skal produseres og monteres av en møbelsnekker.

* Du finner mer informasjon om montering av flere skap i planleggingsveiledningen.

** Ved en tykkelse på 19 mm anbefaler vi en kantradius på 1 mm eller mer for å unngå at panelene krasjer når dørene åpnes.

*** Risten blir synlig ved høyder over 100 mm

**** Kan være sammenhengende

***** Inkluderer vekten av håndtaket

PREPARERING AV SPESIALPANEL

SETT BAKFRA

ØVRE PANEL

NEDRE PANEL

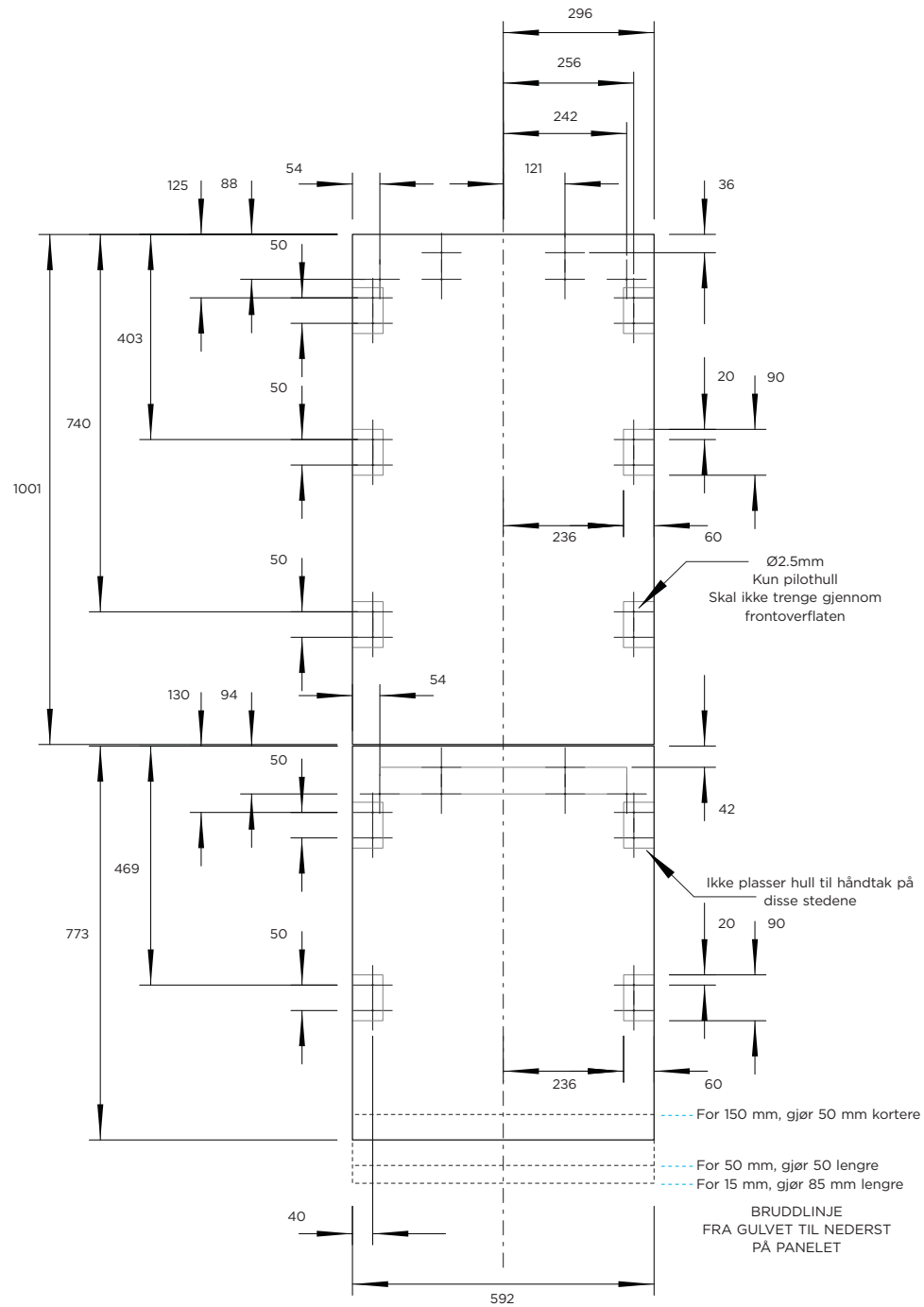

Preparering av spesialpanel

Mål er vist i millimeter (mm).

Målene gjelder for klargjøring og montering av spesialpaneler.

Håndtak

Kontroller at skruehodene i håndtaket forsenkes i baksiden av panelet for å unngå konflikt med hengefestet og går klar av sidebrakettene, som vist.

.dwg- og .dxf-filer

.dwg- og .dxf-filer for panelprepareringen kan lastes ned fra Trade Resources (Ressurser) på www.fisherpaykel.com

Mal

En mal for oppmerking og boring av hull følger med produktet.

KLARINGER

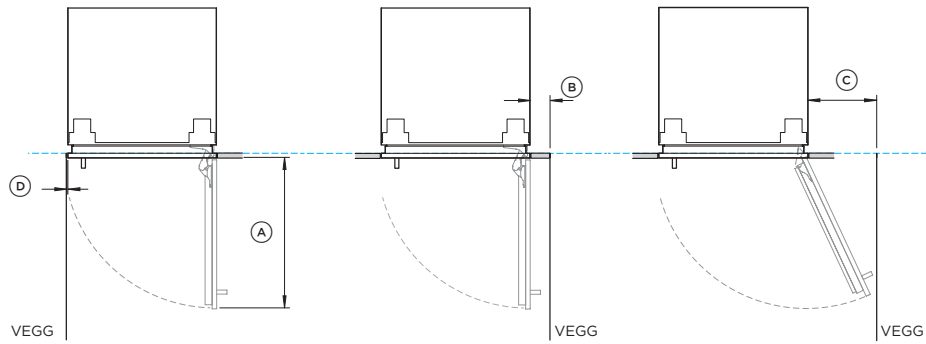

KONFIGURASJONER

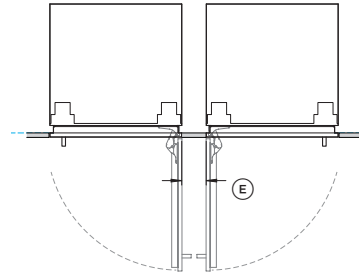

HENGSEL MOT HENGSEL
Begge dører kan åpnes samtidig
- krever plass mellom modellene

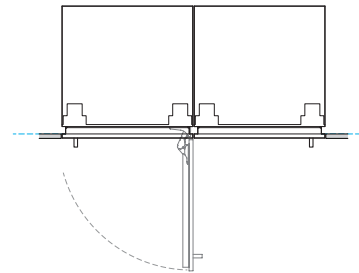

HENGSEL MOT HENGSEL
Kun én dør kan åpnes om gangen

INSTALLASJON AV TO SKAP

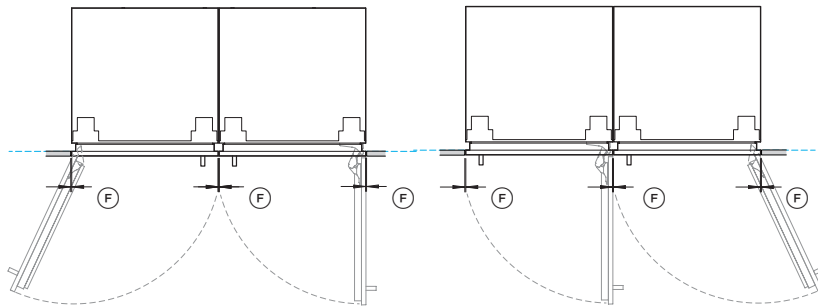

INSTALLASJON AV TRE SKAP

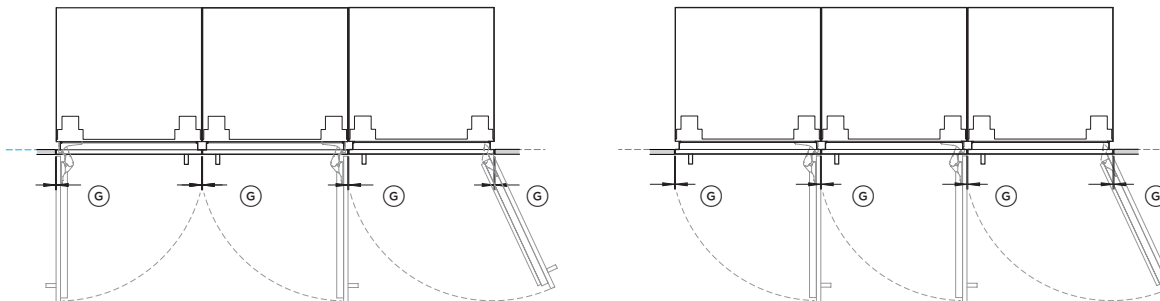

RS6019BRU1 med paneler av rustfritt stål RD6019BR, AHD5RDSF håndtakssett og AKRS06010 sparkelist i rustfritt stål

Hengsel for venstre side er en speilvendt utgave av bildet som er vist. Venstrehengsling kan oppnås ved å bruke de medfølgende delene.

RS6019BRU1 med paneler av rustfritt stål RD6019BR, AHD5RDSF håndtakssett og AKRS06010 sparkelist i rustfritt stål

Mål på klaringer	mm
Ⓐ Dørens dybde (90° åpen, målt fra foran på innredningen)	600
Ⓑ Minimum dørklaring til tilstøtende vegg (90°-redusert innvendig tilgang) **	80
Ⓒ Minimum dørklaring til tilstøtende vegg (115°-full innvendig tilgang) **	273
Ⓓ Minimumsavstand til innredning ved siden av dørpaneler*	4
Ⓔ Minimumsavstand mellom produkter ved åpning hengsel mot hengsel Gjør at begge dører kan åpnes samtidig**	100

Minste dørklaring (vertikalt mellomrom)	mm
Ⓔ To skap: <ul style="list-style-type: none"> Dørpaneler av rustfritt stål (mellomrom utjevnes under montering) Spesialpaneler (bredde på spesialpanel er økt for å opprettholde 4 mm mellomrom mellom flere skap)*** 	5
Ⓕ Tre skap: <ul style="list-style-type: none"> Dørpaneler av rustfritt stål (mellomrom utjevnes under montering) Spesialpaneler (bredde på spesialpanel er økt for å opprettholde 4 mm mellomrom mellom flere skap)*** 	4
	6
	4

* Bruk hengselstopperen hvis det er nødvendig å hindre at døren kan åpnes til 90°

** De viste minimumsmålene gjelder for Contemporary-håndtakssett, AHD5RDSF. Det må tas hensyn til spesialpaneler og detaljer på håndtakene.

*** Du finner mer informasjon på sidene Mål på spesialpaneler og Montering av flere skap.

KONTROLLERE NISJEN

①



Mål opp nisjens mål. Kontroller at alle krav til minimumsmål er oppfylt.

Hvis nisjen er dypere enn 610 mm, må det monteres et avstandsstykke ved siden av veltebraketten. Se side 18 for mer informasjon.

②



Kontroller at nisjen er firkantet og festet til veggen. Kontroller at framsiden av nisjen er firkantet øverst og at gulvet er flatt.

③



Kontroller at en ferdigbehandlet sidevegg er montert.

④



Kontroller at vann- og strømtilførsler er tilgjengelige og korrekt montert. Se avsnittet Vann- og strømtilførsler for mer informasjon.

KONTROLLERE PANELER

①



Kontroller at alle dør- og sparkelistpaneler er firkantet og satt på etter korrekte spesifikasjoner. Se avsnittet Preparering av spesialpanel for mer informasjon.

②



Kontroller at alle hull til braketter og håndtak er forhåndsbolet. Se avsnittet Preparering av spesialpanel for mer informasjon.

PAKKE UT PRODUKTET

- Ta vare på all emballasje helt til apparatet er kontrollert.
- Kontroller produktet for å være sikker på at det ikke finnes transportskader. Hvis du oppdager skader, må du kontakte forhandleren eller butikken der du kjøpte produktet for å rapportere skaden.
- Fisher & Paykel er ikke ansvarlig for transportskader.

①



Klipp stroppene, løft av toppemballasjen og kutt ned langs sidene på kartongen for å ta den av. Kast all emballasje på forsvarlig måte.

②



Ta ut alle forhåndspakkede deler og sett dem til side. Ikke kast dem.

③



Trykk på ristklaffen for å åpne den, og skru ut de to skruene bak klaffen og fem på risten. Sett skruene til side. Åpne døren og trekk risten ut fra produktet.

④

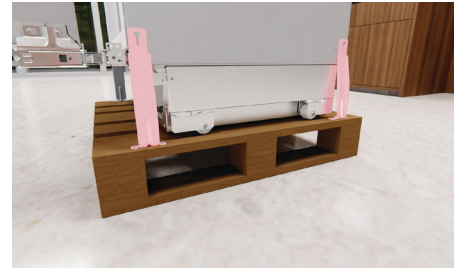

Bruk en stjerneskrutrekker, og skru ut transportsikringene på den ene siden av produktet. Sett dem til side.

⑤



Kontroller at justeringsføttene skrudd helt opp, vipp produktet og sett inn håndkjerren.

Fest produktet til håndkjerren. Vi anbefaler å ha på hjørnebeskyttelsene når produktet sikres på håndkjerren.

⑥



Ta av de to gjenværende transportsikringene.

⑦



Vipp produktet opp på håndkjerren og ta bort pallen. Flytt produktet til monteringsstedet.

Ta av og kast hjørnebeskyttelsene.

MONTERE VELTESIKRINGSBRAKETT

①



Finn spikerslag i veggen.

②



Mål dybden på nisjen og forsikre deg om at kravet til minimumsdybde er oppfylt.

③



Om nødvendig monterer du et avstandsstykke bak i nisjen for å gjøre dybden til 610 mm.

④



Mål høyden fra gulvet til overhenget foran, og sett merke på bakveggen.

⑤



Montering på yttervegger:

Bruk braketten som veiledning, og forhåndsbor fire hull i veggen eller avstandsstykket. Fest braketten med stjerneskruer.

Monteringssett A

⑥



For montering på murvegger:

Bruk braketten som veiledning, og forhåndsbor fire hull i veggen. Slå inn fire murplugger, til de går i flukt med veggen, og fest deretter braketten ved bruk av stjerneskruer.

Monteringssett A

⑦



Kontroller at veltesikringsbraketten er korrekt montert for å unngå at apparatet tipper fremover når døren åpnes.

FLYTTE HENGLER TIL ANDRE SIDEN

①

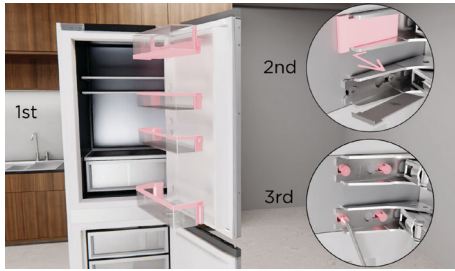

Åpne døren og ta ut dørhyllene. Ta av dekslene på hengslene i midten. Løsne hengselskruene ved bruk av den medfølgende T25 Torx-nøkkelen. Trekk døren ut, og sett den på en beskyttet overflate.

Monteringssett D

②

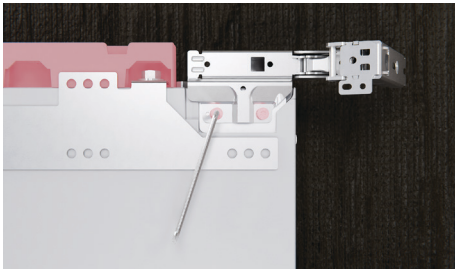

Ta hengslene forsiktig av døren, og sett dem til side.
Ta av begge toppdekslene og sett dem til side.

Monteringssett D

③



Trykk på kanten på de utvendige platene, løft ut og monter dem på den andre siden.

④



Bruk et flatt skrujern til å ta ut de innvendige platene. Flytt dem over på den andre siden, og kontroller at de runde hjørnene vender innover.

⑤



Kontroller at platene er korrekt plassert.

⑥



Bytt om hengslene som vist. Kontroller at nedre kant på hengslene er parallelle og er forsvarlig strammet.
Sett tilbake toppdekslene.

⑦



Skru ut alle de 4 viste skruene. Trekk listen ut fra kanten på hengslet, og snu den 180°.

⑧



Kontroller at de to midtklemmene er plassert på angitt sted, og at klemmekrokene på sidene er på plass.
Finn listen ved klemmekroken, og trykk deretter på hver midtklemmeposisjon til du hører et klikk.

FLYTTE HENGLER TIL ANDRE SIDEN (VALGFRITT)

9



Skru de 4 hengelskruene halvveis på plass.

10



Bytt ut braketten i nisjen med hengselbraketten. Fest den med 3 skruer øverst på skapet.

11



Sett døren tilbake på skruene og stram til ved bruk av en Torx-nøkkel til de sitter godt. Sett dørhyllene tilbake på plass. Gjenta trinnene for den nedre døren.

12

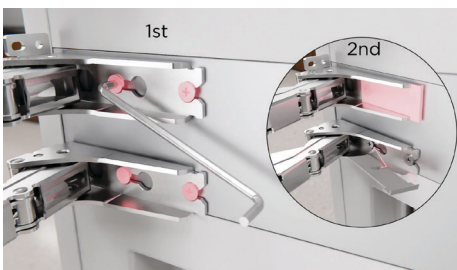

Sett begge dekslene til midthengselet på igjen, og innrett med hengselet som vist, ved å skyve over og klemme dekslene til bakhengselet inn på plass.

KOBLE PRODUKTER SAMMEN (KUN VED MONTERING AV FLERE SKAP)

1

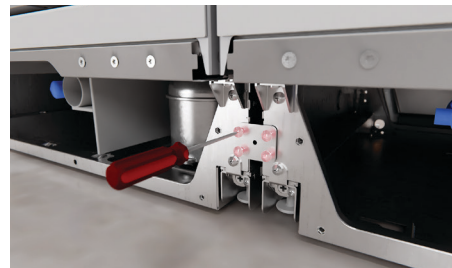

Fest braketten foran på skapets sokkel ved bruk av fire skruer.

Sammenkoblingssett A

2

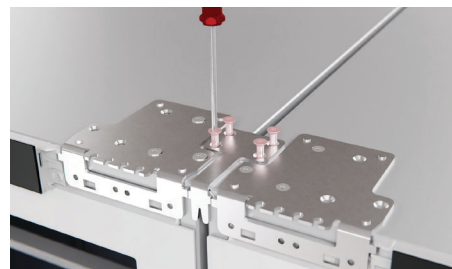

Fest braketten øverst på skapet ved bruk av fire skruer.

Sammenkoblingssett B

3

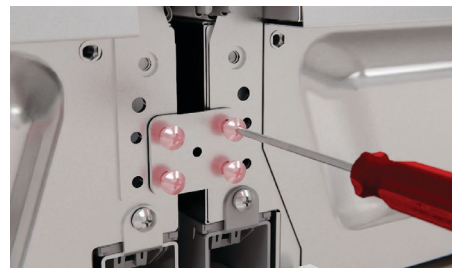

Fest braketten bak på skapets sokkel ved bruk av fire skruer.

Sammenkoblingssett A

4



Fest braketten på baksiden øverst på skapet ved bruk av fire skruer.

Sammenkoblingssett C

KOBLE PRODUKTER SAMMEN (KUN VED MONTERING AV FLERE SKAP)

5



Gjenta prosessen for ytterligere produkter.

DYBDEMÅLER OG AVSTANDSSTYKKE

1



Klem begge hengselavstandsstykkene inn på produktet.

Kontroller at avstandsstykke A er montert på toppen av produktet og at avstandsstykke B er montert under produktet på skap med høyrehengsling, og omvendt på skap for venstrehengsling.

Monteringssett B

2



Bruk de medfølgende stjerneskrujernene, og monter dybdemålerne øverst og nederst på døren som vist.

Monteringssett B og C

3

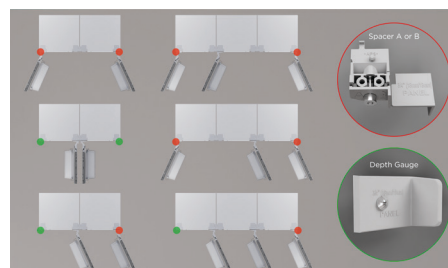

Montering av flere produkter:

Monter enten dybdemålerne eller avstandsstykkene øverst og nederst på produktet, basert på din skapkonfigurasjon blant de som er vist.

SETTE INN HENGSELSTOPPER (VALGFRITT)

1



For å hindre at døren kan åpnes til 90° setter du hengselstopperen inn i de nedre hengslene på begge dørene.

Monteringssett H

TILKOBLING AV VANN- OG STRØMTILFØRSLER

UTENFOR NISJEN

①

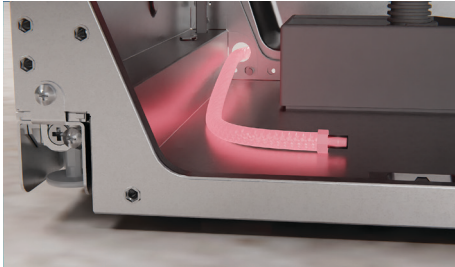

Før slangen fra baksiden av produktet og gjennom til det fremre hjørnet.

②

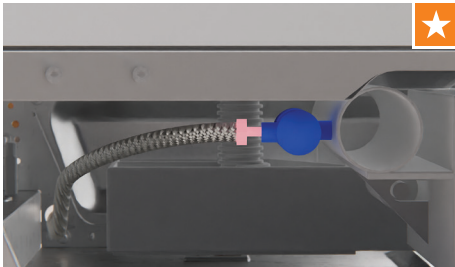

Ta hetten av ventilen før du kobler til slangen og strammer til.

③



Hvis nødvendig knytter du en tråd rundt slangen og strømledningen for å trekke eventuelt overskytende lengde inn i sokkelen og redusere faren for at de floker seg sammen bak produktet.

④



Skyv produktet inn i nisjen mens du trekker i slangen og strømkabelen. Sørg for at målerne berører bakveggen i nisjen, at det ikke er knekk på slangen og at strømkabelen ligger fritt og ikke i en floke.

⑤



Koble til kranen og slå på. Hvis vannet renner, sjekker du for lekkasjer. Koble til stikkkontakten og slå på strømmen.

INNI NISJEN

①

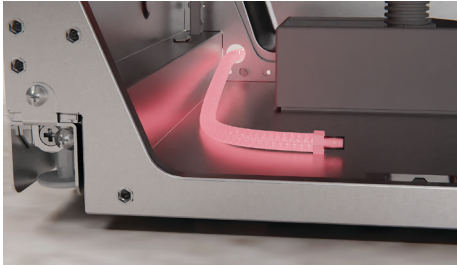

Før slangen fra baksiden av produktet og gjennom til det fremre hjørnet.

②

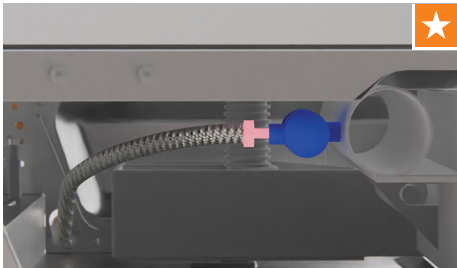

Ta hetten av ventilen før du kobler til slangen og strammer til.

③



Koble til kranen og slå på. Hvis vannet renner, sjekker du for lekkasjer.

④



Hvis nødvendig knytter du en tråd rundt slangen og strømledningen for å trekke eventuelt overskytende lengde inn i sokkelen og redusere faren for at de floker seg sammen bak produktet.

⑤



Koble til stikkkontakten og slå på strømmen.

⑥

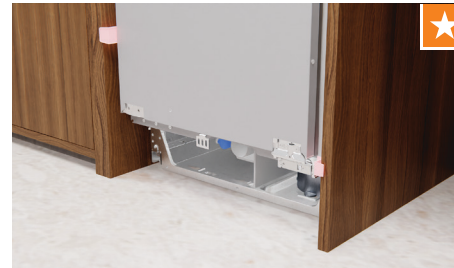

Skyv skapet inn i nisjen. Dytt det inn til målerne berører bakveggen i nisjen. Kontroller at slangen ikke bøyes eller har knekk, og at strømkabelen ikke henger fast i noe.

JUSTERE HØYDEN I NISJEN

①

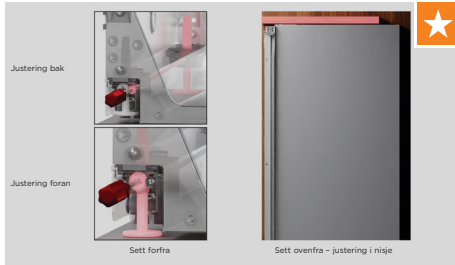

Drei på høyre skrue for å justere bakkdelen av produktet, og juster den venstre skruen for å justere framdelen. Drei med urviseren for å heve skapet, og skru mot urviseren for å senke det.

Kontroller at føttene er kontakt med gulvet og at de øvre brakettene berører nisjen.

②

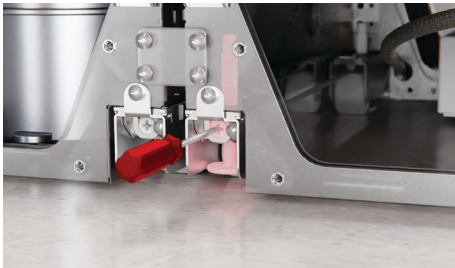

Ved montering av flere produkter:

Start med de ytterste føttene, og drei på høyre skrue for å justere bakkdelen av produktet, og juster den venstre skruen for å justere framdelen. Juster den midtre foten når produktet er på plass i nisjen.

Kontroller at føttene er kontakt med gulvet og at de øvre brakettene berører nisjen.

③

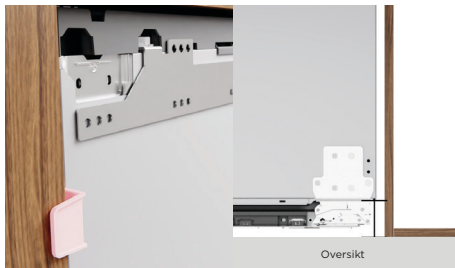

Kontroller at alle dybdemålere går i flukt med nisjen.

Der dette ikke er mulig:

Mål avstanden mellom fronten på skroget og fronten på nisjen, som vist, og kontroller at den er 62 mm.*

④

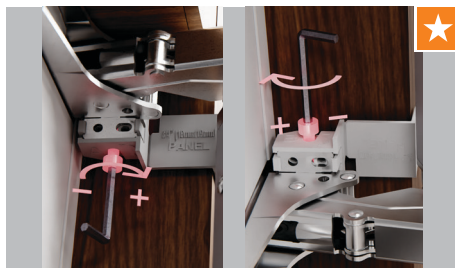

Åpne døren, og bruk den medfølgende sekskantnøkkelen til å forlenge avstandsstykkene. Kontroller at det ikke er noen mellomrom.

Monteringssett D

*Forutsatt en paneltykkelse på 19 mm.

FESTE PRODUKTET

①

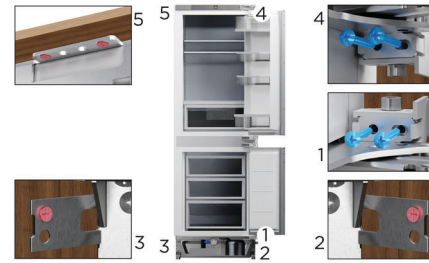

Åpne døren og sikre skapet i følgende rekkefølge: Bruk lange skruer der tegningen viser blå skruer, og bruk de mindre skruene der tegningen viser røde skruer. Sørg for å ha avstand mellom drillen og skroget, for å unngå kosmetiske skader.

Monteringssett B og E

②



Knekk av endene på begge avstandsstykkene.

③



Klem dekslene på plass over avstandsstykkene.

Kontroller at deksel A monteres på avstandsstykke A og deksel B på avstandsstykke B.

Monteringssett B

④



Skru ut stjerneskrue slik at dybdemålerne kan tas ut. Sett til side.

SPESIALPANEL

①



Dobbeltsjekk størrelsen på dørpanelet og spesifikasjonene og forsikre deg om at du har merket alle stedene der brakettene skal monteres. Se side 14 for mer informasjon.

Du kan også bruke den medfølgende malen for dørpaneler til å merke plasseringene for brakettene.

②



Ta av begge toppdekslene ved bruk av en elektrisk drill. Sett til side.

③



Ta av begge skivene og mutterene og sett dem til side. Løft panelbrakettene utover for å ta dem av.

④



Innrett den midtre dørpanelbraketten, og kontroller at «V»-en på braketten er plassert på midtlinjen.

⑤

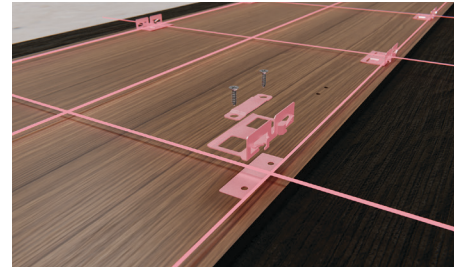

Innrett sidebrakettene på panelet.

Monteringssett F

⑥



Bruk skruene som medfølger i monteringssettet, og fest dørpanelbraketten med de sju skruene.

⑦



Fest sidebrakettene ved bruk av to skruer per brakett. Sørg for at sidebrakettene festes godt og at festeanordningene er plassert i en rett linje.

⑧

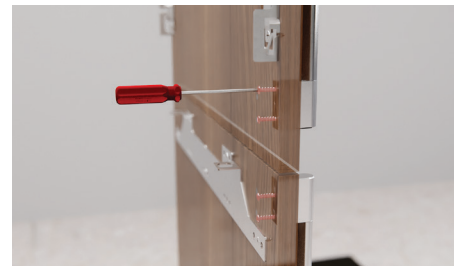

Fest håndtakene på panelene ved bruk av 4 x M5 x 25 sekskantskruer per håndtak. Kontroller at festene på håndtakene ikke kommer i konflikt med sidebrakettene.

PREPARERING AV DØRPANEL

PANEL AV RUSTFRITT STÅL

①



Bruk hengsel- og håndtaksposisjonene til å fastslå panelets orientering.

Ta de fire håndtakspluggene ut av dørpanelet. Innrett håndtaket og fest det ved bruk av M5 x 25-skruene i håndtakssettet. Gjenta prosedyren for den nedre døren.

②



Ta av begge toppdekslene ved bruk av en elektrisk drill. Sett til side.

③

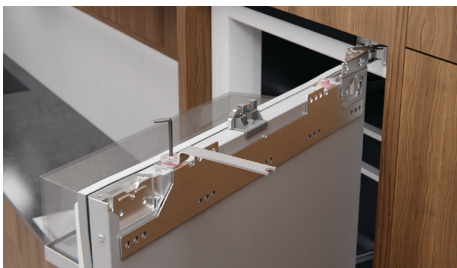

Ta av begge skivene og mutterene og sett dem til side. Løft panelbrakettene utover for å ta dem av.

④



Innrett den midtre braketten med de forhåndsborede hullene på panelet.

⑤

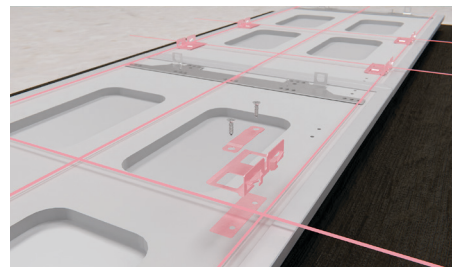

Fjern all blå tape på panelet. Innrett sidebrakettene med de forhåndsborede hullene på panelet.

⑥

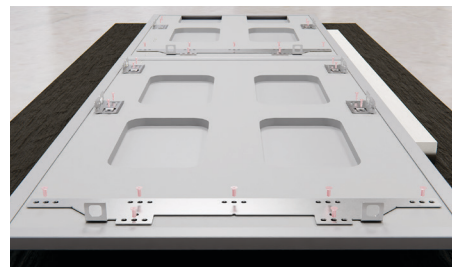

Bruk skruene som medfølger i panelsettet, og fest dørpanelbraketten med de sju skruene.

⑦



Fest sidebrakettene ved bruk av to skruer per brakett. Skruene finner du i det medfølgende panelsettet. Sørg for at sidebrakettene festes godt og at festeanordningene er plassert i en rett linje.

INNRETTE DØRPANEL

①



Sørg for at de øvre monteringskruene er løsnet og står i nederste posisjon.

Monteringssett D

②



Finn de to monteringskruene på toppen av døren, og senk den.

③



Vi anbefaler at du belaster dørhyllene med lodd på 15 kg for å sikre nøyaktig bredde på mellomrommet mellom panelene.

④



Fest et stykke tape på døren, og bruk dette til å åpne døren uten å forstyrre på paneljusteringene.

FESTE DØRPANEL

①



Kontroller at sidebrakettene er frakoblet og at de øvre monteringskruene er løsnet. Drei monteringsboltene med urviseren for å senke panelet, og drei dem mot urviseren for å heve det.

②



Stram skruene på siden og de øvre M8-skivene litt ved bruk av skiftenøkkelen og L-nøkkelen som medfølger i monteringssettet.

Monteringssett D

③



Skyv panelet fra skive til skive for å justere det horisontalt. Kontroller at panelene går i flukt med fronten på innredningen.

④



Fest skruene på siden til panelet ved bruk av den korte stjerneskrutrekkeren som medfølger i monteringssettet. På skap med 90° døråpning skal den medfølgende stjerneskrutrekkeren brukes på hengselsiden.

Stram alle sideskruer og den øvre M8-skiven og mutteren til de sitter godt.

Monteringssett D

FESTE DØRPANEL

5

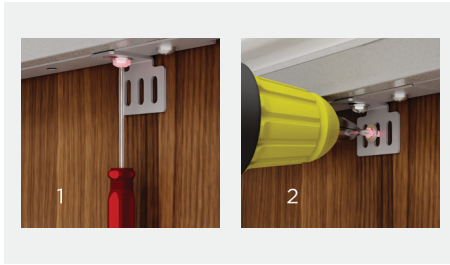

Åpne døren og løsne skruen på den nedre braketten. Juster braketten til den hviler mot dørpanelet. Stram til skruen igjen, og sett inn en ekstra skruer for å feste braketten på panelet.

Monteringssett E

6



Monter det nedre panelet ved å følge den samme prosessen.

7

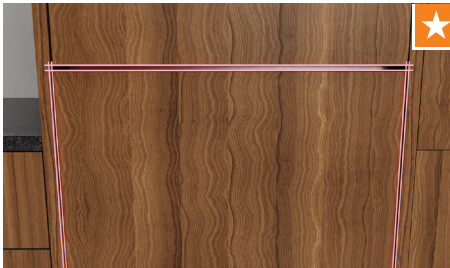

Dobbeltsjekk alle mellomrom og eventuelle konflikter.

MONTERE LISTER OG RIST

1

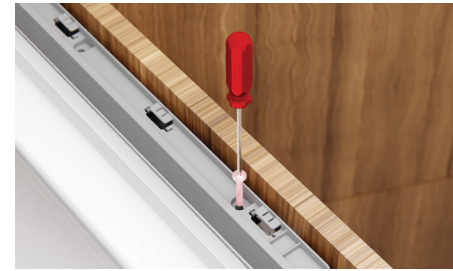

Monter toppdekelet ved bruk av to skruer. Sørg for at den flate siden vender ut fra panelet. Gjenta prosedyren for den nedre døren.

2



Plasser den korte dørlisten på hengselsiden av skapet, og før den ned med en glidende bevegelse for å klemme den på plass. Hvis det er noen åpninger, tar du av og justerer sidebrakettene. Gjenta prosedyren for den nedre døren.

3



Plasser den lange dørlisten på den siden av skapet som ikke har hengsler, og før den ned med en glidende bevegelse for å klemme den på plass. Hvis det er noen åpninger, tar du av og justerer sidebrakettene. Kontroller at listen ikke stikker ut over toppdekelet. Gjenta prosedyren for den nedre døren.

4



Monter topplisten på den nedre døren.

MONTERE LISTER OG RIST

5



Kun for skap der hengslene er byttet om:
Bytt plass på listene beregnet på med og uten hengsel på risten.

6



Monter den øvre listen til displayet, og ta hensyn til plasseringen av hengselet.

Monteringssett H

7



Åpne dekselet og innrett risten med produktet. Start med bunnen av risten og dytt den på plass. Stram først til den øvre skruen til venstre for hånd, og deretter den øvre skruen til høyre. Monter de fem gjenværende skruene på risten for å feste den.

MONTERE MIDTLIST (KUN VED MONTERING AV FLERE SKAP)

1



Plasser listen mellom skapene. Senk listen før du dytter den inn, for å sikre at den nedre sammenkoblingsbraketten går klar av grillen. Trykk listen inn mens du fører hånden oppover med en glidende bevegelse, til listen går inn i den øvre braketten.

2

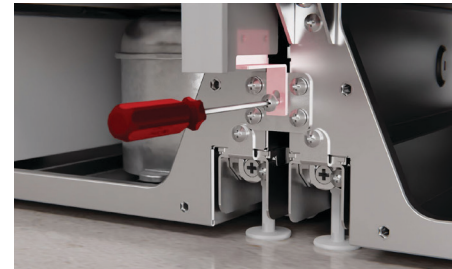

Kontroller at den øverste delen av listen berører nisjen før du fester den ved bruk av det medfølgende festeutstyret.

Sammenkoblingssett A

PREPARERE SPARKELISTPANELET

1



Dobbelsjekk størrelsen og spesifikasjonen for sparkelistpanelet. Du finner mer informasjon på side 13.

2



● Skruerposisjoner

Mål avstanden fra gulvet til bunnen av risten for å fastslå hvor sparkelistpanelet skal plasseres.

Fest monteringsplaten (medfølger i settet med lister) på sparkelistpanelet.

Monteringssett E

FESTE SPARKELIST

1

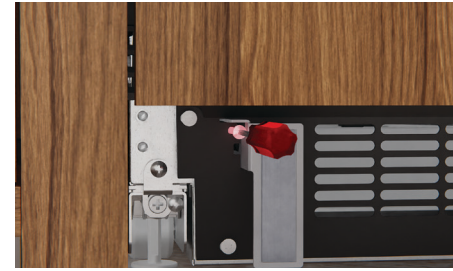

Løsne skruene på begge dybdejusteringsbrakettene på sparkelisten.

2



Skyv begge dybdejusteringsbrakettene helt frem og stram skruene litt.

3



Innrett sparkelisten med dybdejusteringsbrakettene. Magnetene skal sørge for automatisk plassering.

4



Trykk sparkelisten bakover til ønsket dybde før du tar den av. Hvis dybden til sparkelisten er mindre enn 90 mm, setter du på den ekstra skumblokken.

Stram dybdejusteringsskruene for hånd, og sett panelet på igjen.

FESTE SPARKELIST

5



Mål avstanden mellom undersiden av døren av bunnen på dørpanelet. Kutt strømingsdeleren i riktig lengde.

Monteringssett D

6



Innrett strømingsdeleren med skruen på undersiden av døren, og dytt den på plass. Fest den til dørpanelet ved bruk av de medfølgende skruene.

7



Kutt tetningen i korrekt lengde, og fest den på framsiden av strømingsdeleren. Kontroller at flikene på tetningen og strømingsdelerne er innrettet med hverandre.

8



Avslutt monteringsmodus ved å trykke på og holde inne  på displayet.

SETTE OPP WI-FI

Apparatet kan kobles til det trådløse nettverket i hjemmet ditt og betjenes eksternt gjennom appen.

- Kontroller at Wi-Fi-nettverket i hjemmet ditt er påslått.
- Apparatet og den mobile enheten gir deg trinnvis veiledning.
- Det kan ta opptil 10 minutter å koble til apparatet.

På den mobile enheten:

- 1 Last ned appen på www.fisherpaykel.com/connect.
- 2 Registrer deg og opprett en konto.
- 3 Legg til apparatet og sett opp Wi-Fi-tilkoblingen.



1

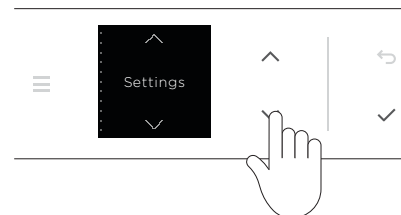

Trykk på  for å vise menyen.

2



Trykk på  eller  for å bla gjennom listen, og velg **SETTINGS** (Innstillinger). Trykk på  for å bekrefte.

3

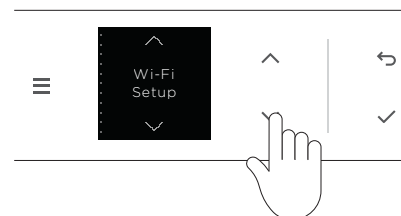

Trykk på  eller  for å bla gjennom listen, og velg **WI-FI SETUP** (Wi-Fi-oppsett). Trykk på  for å bekrefte.

4

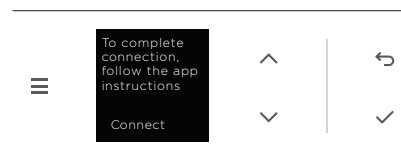

Åpne appen **FISHER & PAYKEL** på den mobile enheten din. Følg veiledningen på skjermen.

SKYLLE VANN GJENNOM VANNDISPENSEREN

1



Kontroller at strøm- og vanntilførsle er slått på.

2



Trykk på vanddispenserhendelen og dispenser totalt 8 liter vann.
En ubetydelig mengde karbonrester kan bli dispensert sammen med vannet under denne prosessen.

3



Ved dispensering over en lengre periode kan det hende at en tidsavbruddsperiode og en alarm aktiveres. Vent i to minutter før du dispenserer mer.

SKYLLE VANN GJENNOM ISMASKINEN

1



Kontroller at strøm- og vanntilførsle er slått på.

2

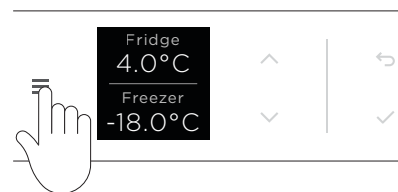

Trykk på ≡ for å vise menyen.

3



Trykk på ▼ eller ▲ for å bla gjennom listen, og velg ICE (Is).
Trykk på ✓ for å slå på ismaskinen.

4



Skyllingen er fullført etter at én full isskuff er produsert.
Vi anbefaler at du kaster denne første isen, da den kan være litt misfarget og inneholde en ubetydelig mengde karbonrester.

BYTTE VANNFILTERET

①



Trykk på ristklaffen for å få adgang til filteret. Trekk verktøyet utover for å ta det ut.

②

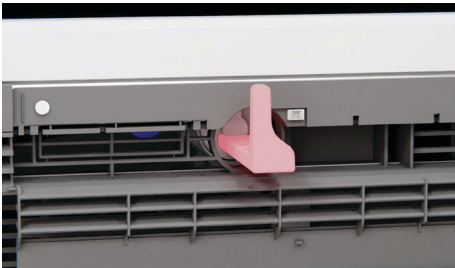

Bruk verktøyet, og roter filteret 90° mot urviseren for å låse det opp og ta det ut.

③

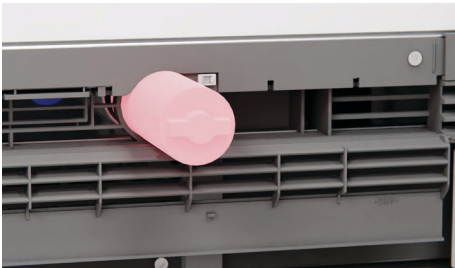

Fjern emballasjen. Kontroller at filterhåndtaket er posisjonert horisontalt, og skyv det helt inn. Drei med urviseren for å låse det på plass.

④

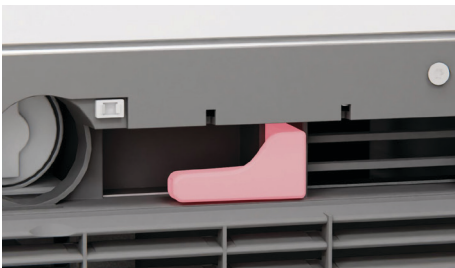

Sett verktøyet på plass igjen, og trykk på ristklaffen for å lukke den.

SJEKKLISTE FOR MONTØR

Monteringsmodus er avsluttet

Alle mellomrom mellom paneler og alle potensielle kollisjonspunkter er kontrollert

Justeringsføttene er justert og i kontakt med underlaget

Fyll ut og oppbevar som fremtidig referanse:

Modell _____

Serienr. _____

Kjøpsdato _____

Kjøper _____

Forhandlerens adresse _____

Montørens navn _____

Montørens signatur _____

Montørbedrift _____

Monteringsdato _____



Hengselstoppere er montert, hvis nødvendig

Alle lister er festet på alle festepunkter

Alle deksler er på plass

Produktet er forsvarlig festet til innredningen

Hvis vannet er slått på, skyll gjennom før første bruk.

TRYGG DEMONTERING AV APPARATET

1



Ta ut innholdet.

2



Ta av strømningsdeleren og panelbraketten før du tar av alle sideskruer på dørpanelene samt M8-skiven og mutteren. Ta ut panelet ved å løfte det opp og ut.

3



Følg monteringsprosedyren i omvendt rekkefølge for å ta skapet ut av nisjen. Kontroller at dørene er lukket og sikret med tape. Følg sikker praksis for håndtering.

FISHERPAYKEL.COM

© Fisher & Paykel Appliances 2023. Med enerett.

Modellene som er vist i denne veiledningen, er kanskje ikke tilgjengelige på alle markeder, og de kan bli endret når som helst.

Produktspesifikasjonene i denne veiledningen gjelder de spesifikke produktene og modellene som er beskrevet på utgivelsestidspunktet. I henhold til vår policy for kontinuerlig produktforbedring kan disse spesifikasjonene endres når som helst.

Hvis du behøver oppdaterte opplysninger om tilgjengelighet og spesifikasjoner for modeller i landet ditt, kan du gå til nettstedet vårt eller kontakte den lokale Fisher & Paykel-forhandleren.