

## DISHDRAWER™ -OPPVASKMASKIN

NO

## Sørg for å ha dette dokumentet lett tilgjengelig

- Se i brukerveiledningen for mer detaljert informasjon om oppvaskmaskinens funksjoner.
- Les hele brukerveiledningen før du tar i bruk oppvaskmaskinen, og særlig avsnittet «Sikkerhet og advarsler».
- Kontaktinformasjon og informasjon om service, assistanse og reservedeler finner du i slutten av dette dokumentet eller i «Service og garanti»-heftet.

## DIN MODELL

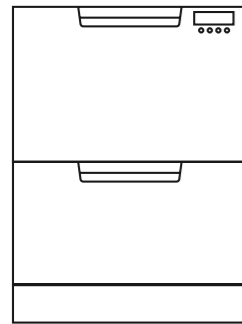

**Dobbeltmodeller**  
DD60DCHW9  
DD60DCHX9

Merk: Begge skuffene kan brukes uavhengig av hverandre.

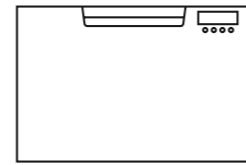

**Enkeltmodeller**  
DD60SCHW9  
DD60SCHX9

## BRUKSANVISNING – STARTE EN OPPVASK

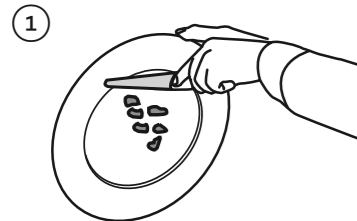

## Fjern rester

Skrap av de største matrestene (f.eks. bein, fruktsteiner osv.) og fjern eventuelle fremmedlegemer (f.eks. tannpikere, tanntråd, papir).

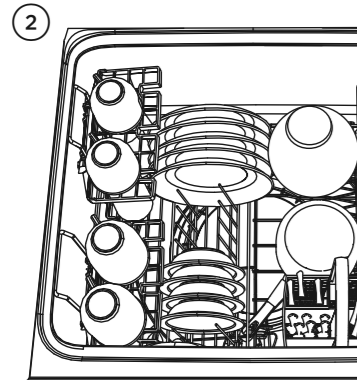

## Legg oppvasken forsiktig i

For at vasken skal bli så effektiv som mulig, bør oppvasken plasseres med jevnt mellomrom og ikke i hverandre.

**VIKTIG!**  
Oppvaskmaskiner med standard innvendig høyde rommer kverter med maks høyde på 280 mm, mens maskiner med ekstra innvendig høyde rommer kverter med maks 310 mm.»

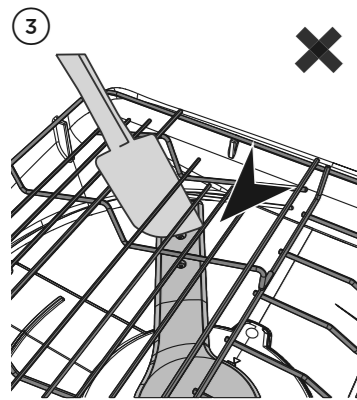

**Kontroller at spylearmen(e) er riktig montert og kan rotere fritt.**

Kontroller at spylearmen er riktig montert ved å dreie den fysisk for hånd.

Før du setter i gang et program, må du kontrollere at det ikke er noe som blokkerer spylearmen(e)s rotasjon.

Roterende spylearm

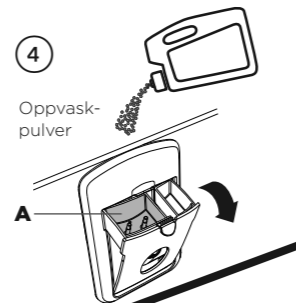

## Fyll oppvaskmiddel

Fyll oppvaskmiddelbeholderen (A) med oppvaskpulver, og lukk deretter beholderen.

**VIKTIG!**  
Ikke fyll flytende oppvaskmiddel eller legg tabletter i beholderen.

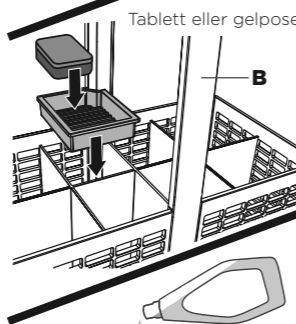

Hvis du bruker oppvaskmiddel i form av en tablett- eller gelpose, legger du denne i bestikurven (B) eller ytterst på den nederste kurven. (Se Brukerveiledningen for mer informasjon.)

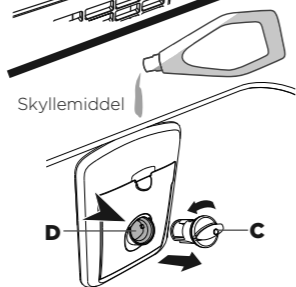

## Kontroller skyllemiddelet

Hvis lampen på pluggen (C) lyser rødt, må du fylle på med skyllemiddel i skyllemiddelbeholderen (D). Husk å sette skyllemiddelpluggen tilbake på plass ved å skru den til stående stilling.

## Velg vask

Slå på oppvaskmaskinen ① og velg ønsket oppvaskprogram >> .

## Start oppvasken eller velg forsinket start

Starte oppvasken:  
Lukk skuffen og trykk på ►► .

Aktivere forsinket start:  
Trykk på og hold inne ►► for å aktivere forsinket start, og trykk på og hold inne ►► igjen for å øke starttidspunktet.

## KONTROLLER OG DISPLAY

Enkeltmodeller

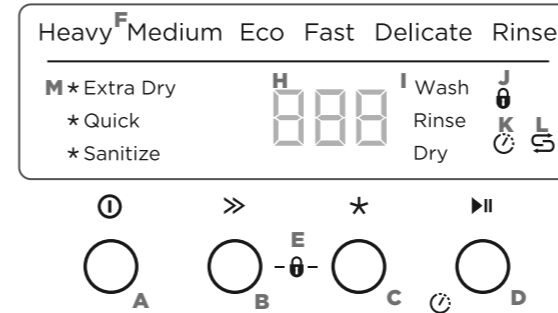

Dobbeltmodeller

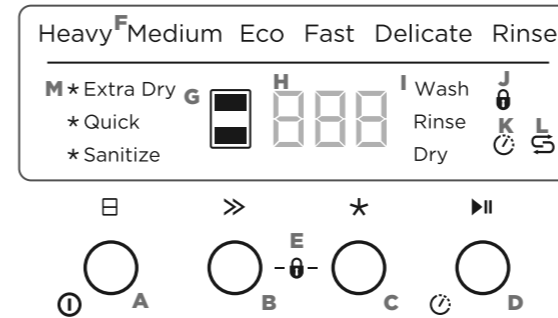

## Beskrivelse av kontroller

## A Av/på

Maskinen slår seg på automatisk dersom skuffen åpnes.

## Enkeltmodeller:

Trykk på ① for å slå oppvaskmaskinen på eller av.

## Dobbeltmodeller:

- Trykk på ① for å slå oppvaskmaskinen på eller av.
- Trykk på og hold inne ① for å slå oppvaskmaskinen av.

## Valg av skuff (kun dobbeltmodeller)

Trykk på ② for å bytte mellom skuffene.

## B Oppvaskvelger

Trykk på >> for å bla gjennom de ulike oppvaskprogrammene.

## C Modifikatorvelger

Trykk på ★ for å bla gjennom de ulike modifikatorinnstillingene.  
Merk: Ikke alle modifikatorer er tilgjengelige for alle oppvaskprogrammer.

## OPPVASKPROGRAMMER

Grensesnitt fra dobbeltmodell vises

## Oppvaskprogramlamper

Disse viser hvilket program som er valgt.

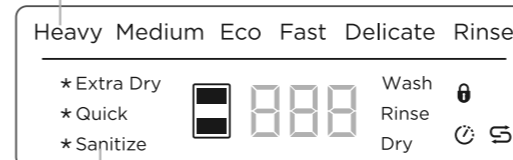

## Programmodifikatorer (valgfritt)

Her vises hvilken programmodifikator som er valgt (se «Valg av modifikatorer» i brukerveiledningen).

## D Start / forsinket start

Trykk på ►► for å starte oppvasken.  
Sette på pause:

Trykk på ►► igjen.

Oppvasktrinnlampen Wash og (dobbeltmodeller) blinker.

- Vent på tre korte og én lang tone før du åpner skuffen. Hvis du åpner den med makt midt i et program, kan det føre til skader på utstyr eller personer.
- Dersom skuffen ikke startes på nytt innen 7 minutter, høres tonen med jevne mellomrom til maskinen startes.

## Forsinket start ☹

- ① Trykk på og hold inne ►► til lh vises på displayet. Du er nå i modus for forsinket start.
  - ② Trykk på ►► til displayet viser antallet timer du vil forsinke starten med (1 til 12 timer).
- Merk: Hvis du blir forbi 12 timer, går oppvaskmaskinen ut av modus for forsinket start. Du må da gjenta trinn 1 for å starte modusen igjen.
  - Maskinen starter når forsinkelsestiden er over, forutsatt at skuffen er lukket.

## Avbryte oppvask / forsinket start

## Enkeltmodeller:

Trykk på ① for å avbryte en oppvask som allerede har startet, eller avbryte innstillingen for forsinket start.

## Dobbeltmodeller:

Trykk på ③ for å avbryte en oppvask som allerede har startet, eller avbryte innstillingen for forsinket start.

- Hvis det er vann i skuffen, blir dette automatisk tappet før oppvaskmaskinen slår seg av.

## E Tastelås

Tastelåsen deaktiverer alle knappene – dette er praktisk når du skal vaske oppvaskmaskinen.  
Aktivering: Trykk på og hold inne >> og ★ til du hører én tone. Tastelåslampen tennes.

**Deaktivering:** Trykk på og hold inne >> og ★ til du hører en ny tone og tastelåslampen slukkes.

## Barnesikring

Barnesikringen deaktiverer alle knappene og låser skuffen i lukket stilling, slik at barn ikke kan få tuklet med den.

**Aktivering:** Trykk på og hold inne >> og ★ til du hører en tone nummer to. Tastelåslampen tennes.

**Deaktivering:** Trykk på og hold inne >> og ★ til du hører en ny tone og tastelåslampen slukkes.

## F Oppvaskprogramlamper

Disse viser hvilket program som er valgt.

## G Skufflampe (kun dobbeltmodeller)

*Hvit:* Skuffen går og er valgt.  
*Matt:* Skuffen går, men er ikke valgt.  
*Blinker:* Skuffen er satt på pause

## H Display

- Tid igjen (minutter)
- Feilkodenummer (se kapittelet «Ved feil» i brukerveiledningen).

## I Oppvasktrinnlamper

(Se «Under og etter oppvasksyklusen»).

## J Lampe for tastelås/barnesikring

*Hvis den lyser:* Tastelås/barnesikring er aktivert.

## K Lampe for forsinket start

*Hvis den lyser:* Forsinket start er aktivert.

## L Saltlampe

(kun modeller med vannmykner)  
*Hvis den lyser:* Saltbeholderen er tom.

## M Modifikatorlamper

*Hvis de lyser:* Modifikator er valgt.

PROGRAM	BESKRIVELSE
<b>Intenst</b>	Veldig skitne kjøler, panner og tallerkener.
<b>Normalt (standardinnstilling)</b>	Oppvask som er ganske skitten eller har matrester som har blitt stående.
<b>Øko</b>	Normalt skitten oppvask – for optimalt vann- og strømforbruk. Dette programmet er basert på «US/Canada Energy Guide».
<b>Hurtig</b>	Ikke veldig skitten oppvask.
<b>Skånsomt</b>	Ikke veldig skitten oppvask samt varmefølsomme serviser.
<b>Skylling</b>	Hindrer at det fester seg lukt og rester på oppvasken.

fortsetter &gt;

## UNDER OG ETTER OPPVASKSYKLUSEN

Underveis vises det på displayet hvor lang tid det er igjen av programmet, og i hvilket trinn det er. Når programmet er ferdig, vises  på displayet, og oppvaskmaskinen avgir en lydtoner. Etter 30 sekunder slukkes displayet.

Du kan høre de følgende lydene mot slutten av programmet. Alle disse er normale:

- Begge skuffene kan bli tappet samtidig.
- Tørkeviften kan fortsette å gå en viss tid etter at oppvaskprogrammet er over, eller til skuffen åpnes. Viften sørger for å tørke oppvasken, og den bruker minimalt med energi.

For best mulig tørkeresultat anbefaler vi å ta ut oppvasken først når den er avkjølt.

Wash  
Rinse  
Dry

## RIKTIG/FEIL PLASSERING AV OPPVASK

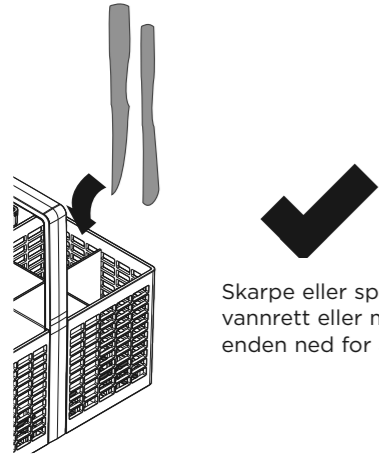

Skarpe eller spisse ting skal plasseres vannrett eller med den skarpe/spisse enden ned for å unngå skader.

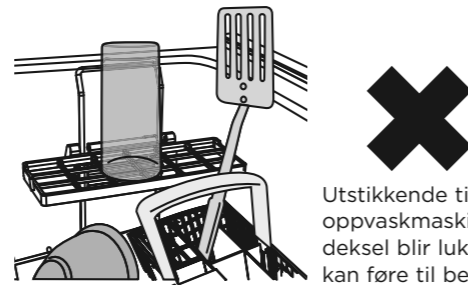

Utstikkende ting kan hindre at oppvaskmaskinens innvendige deksel blir lukket ordentlig, noe som kan føre til behov for service.



God orden og jevn avstand mellom oppvasken gjør at maskinen blir mer effektiv.

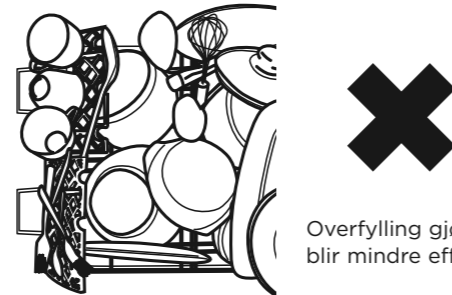

Overfylling gjør at maskinen blir mindre effektiv.

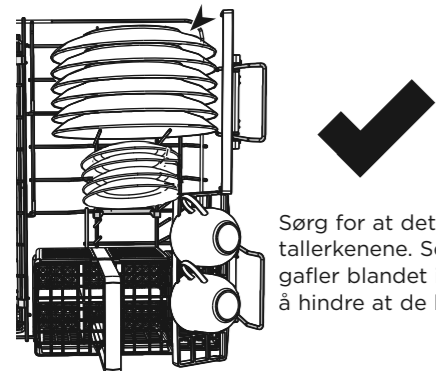

Sørg for at det er nok plass mellom tallerkenene. Sett skjeer, kniver og gafler blandet i bestikkurven for å hindre at de legger seg i hverandre.

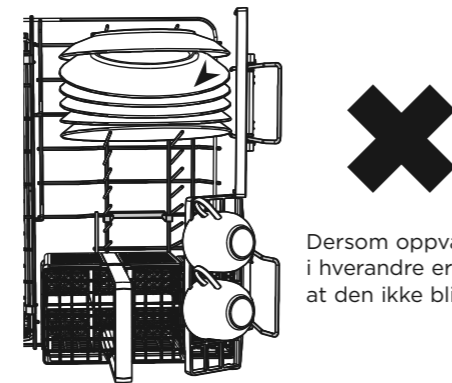

Dersom oppvasken blir liggende i hverandre er sjansen større for at den ikke blir ordentlig ren.

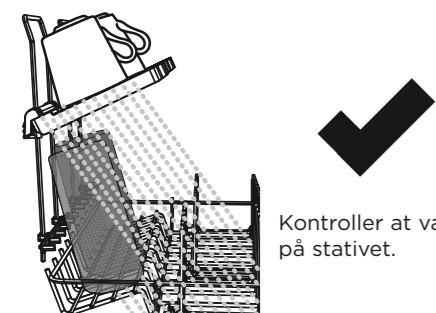

Kontroller at vannet når alle tingene på stativet.

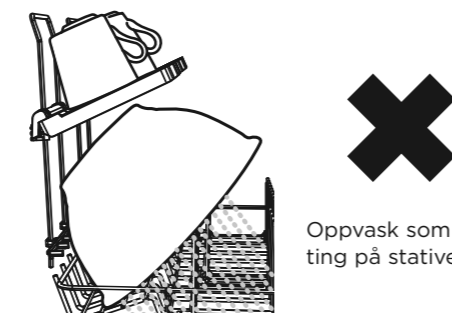



Oppvask som hindrer vannet i å nå ting på stativet.

## INNSTILLINGER

Du kan endre disse innstillingene etter eget ønske og behov. Vi anbefaler å bruke de best egnede innstillingene før oppvaskmaskinen tas i bruk.



INNSTILLING	SKYLLEMIDDEL	VANNMYKNER (KUN ENKELTE MODELLER)	AUTOM. PÅ VED ÅPNING AV SKUFF	SLÅ AV TONER	AUTOM. LÅSING AV SKUFF
<b>Forklaring</b>	Regulerer mengden rensmiddel som brukes. Reduser denne innstillingen hvis det er for mye skum i maskinen etter endt program. Øk den hvis oppvasken er våt eller stripete etter endt program.	Se «Vannmykner» i brukerveiledningen for mer informasjon.	Oppvaskmaskinen er fabrikkinnstilt til å slå seg på i 30 sekunder hver gang du åpner skuffen. Du kan deaktivere denne funksjonen.	Dette slår av alle toner, unntatt feilalarmer.	Når denne innstillingen er på, låser skuffen seg automatisk 30 sekunder etter at den lukkes. Etter dette kan den låses opp ved å trykke på ① (med mindre tastelåsen eller barnesikringen er aktivert). Dette er praktisk i båter eller campingvogner/-biler.

### Endre innstillinger

- ① KONTROLLER  
Kontroller at det ikke pågår et program, og trykk på ①
- ② ÅPNE MENYEN OG GÅ TIL DET AKTUELLE PUNKTET  
Slik åpner du menyen: Trykk på og hold inne  og  i fire sekunder.
  - Du er nå i innstillingen for skyllemiddel.
  - Hvis du vil endre innstillingen for skyllemiddel, gå du til trinn 3.
  - Hvis du vil endre en annen innstilling, må du bla til denne først.

Du blar til neste punkt ved å trykke på . Følg med på bokstavene på displayet for å se hvilken innstilling du er på (se tabellen under). Når du har bladd til slutten, går visningen rundt og begynner på skyllemiddel igjen.

INNSTILLING	SKYLLEMIDDEL	VANNMYKNER (KUN ENKELTE MODELLER)	AUTOM. PÅ VED ÅPNING AV SKUFF	TONER ETTER ENDT PROGRAM	AUTOM. LÅSING AV SKUFF
Hvilket innstillingspunkt?	rA	Hd	AP	bP	Ld
Mulige innstillinger	Av til maks (rA5)	Av til maks (Hd5)	På eller av	På eller av	På eller av
Eksempel	innstillingen er 1 rA1 innstillingen er 4 rA4	innstillingen er 1 Hd1 innstillingen er 4 Hd4	På AP0 Av AP-	På bP0 Av bP-	På Ld0 Av Ld-

- ③ ENDRE INNSTILLING  
Trykk på  for å endre innstillingen for et punkt. Hvis du f.eks. vil endre innstillingen for skyllemiddel fra 4 (fabrikkinnstilling) til 2, må du trykke tre ganger på .
- ④ LAGRE INNSTILLINGEN OG GÅ UT AV MENYEN  
Trykk på ①. Dette lagrer den nye innstillingen og avslutter innstillingsmenyen.

## MER INFORMASJON

For mer detaljert informasjon om oppvaskmaskinens funksjoner

 se i brukerveiledningen

For garantiinformasjon

 se i «Service og garanti»-heftet

Hvis du ...

- har spørsmål eller kommentarer
- trenger service på maskinen av en Fisher & Paykel- autorisert tekniker
- trenger reservedeler eller tilbehør
- ønsker å registrere produktet

 se i «Service og garanti»-heftet eller kontakt oss via våre nettsider:

[www.fisherpaykel.com](http://www.fisherpaykel.com)