

FISHER & PAYKEL

**滚筒
洗衣机**

WH1060S1

用户指南

CN

目录

安全警告	5
安全功能	7
控制面板	9
洗涤程序	12
洗涤剂 and 柔顺剂	14
洗涤准备工作	17
加速使用	19
定制洗涤程序	21
恢复出厂设置	27
洗衣机保养	28
在致电寻求服务之前	33
故障代码	34
故障排除	35
电器数据	40
有害物质声明	41
制造商保修和服务指南	42

注册

访问公司网站 fisherpaykel.com/register 注册你购买的电器。

⚠ 警告!



有触电危险

如不遵照此建议，可能会造成触电甚至死亡。

- 如果使用延长线或便携式电源插座（例如多孔插座），要确保延长线或便携式电源插座不接触水或受潮。

阅读并妥善保存本指南

在使用洗衣机时遵守基本注意事项，包括下列原则：

一般性原则

- 此电器仅供个人或家庭使用。此产品不得用于任何商业目的。如果此电器用于任何商业目的，会影响电器保修。
- 遵守**安装指南**详述的安装步骤，确保电器安全工作。
- 为了避免危险，必须请接受过斐雪派克专业培训和支持的维修技术员或其他资深电工更换破损电源线。为了避免触电事故，切勿使用未修理的电器。
- 如果机器在运输过程中损坏，切勿使用机器。联系当地的斐雪派克经销商或接受过斐雪派克专业培训和支持的维修技术员安排维修事宜。
- 有肢体、感官或精神障碍的或缺乏经验知识的人士（包括儿童）不应使用洗衣机，除非有安全负责人监督他们，或者向他们解释清楚使用说明。
- 在使用洗衣机时，让儿童远离洗衣机。
- 切勿让儿童操作洗衣机，切勿让他们爬进滚筒里。
- 洗衣机只用于洗涤和漂洗衣物，要按衣物洗涤标签上的说明进行洗涤和漂洗。
- 切勿往洗衣水里加入汽油、干洗剂或其他易燃物或易爆物。这些物质会挥发形成蒸汽，可能会起火燃烧或爆炸。
- 切勿洗涤此前用汽油、干洗剂或其他易燃物或易爆物清洁、清洗、浸泡或沾染过的任何衣物，因为这些物质会挥发形成蒸汽，可能会起火燃烧或爆炸。
- 为安全起见，从洗涤程序开始到结束，门始终处于锁紧状态。在某些情况下，可以在洗涤过程中打开门。切勿强行开门。
- 在洗涤过程中，门可能很烫，切勿触摸门。
- 在选择90°C温度时，门很烫。切勿触摸门玻璃。让儿童远离洗衣机。
- 切勿用湿手或赤脚触摸或操作机器。
- 在洗涤过程中，洗涤剂抽屉可能会流出热水，切勿打开洗涤剂抽屉。

安全警告

- 仔细阅读并遵守洗涤剂制造商的说明。洗涤剂包装上明确注明如何使用洗涤剂。切记把洗涤剂存放在儿童够不到的地方。
- 切勿用洗衣机清洗电热毯，除非电热毯上的标签明确说明可以用洗衣机清洗。
- 切勿用洗衣机洗涤窗帘，因为窗帘在阳光长期照射下变得脆弱，可能会在洗涤过程中破损。
- 用户可以拆卸的洗衣机零部件只有进水管、洗涤剂抽屉和排水泵过滤网，接受过斐雪派克专业培训和支持的维修技术人员之外的其他任何人不得拆卸其他任何零部件。
- 洗衣机洗衣量切勿超过额定洗衣量。

型号	最大容量*(KG)
WH1060S1	10kg

* 容量指的是洗衣机一次可以洗的最大干衣物重量。

报废处置

- 在处置不再使用的洗衣机时，建议你拆除门防止儿童爬进去出不来，并剪掉洗衣机电源线。

童锁

在不使用洗衣机时，可以用童锁功能锁住洗衣机上的按钮，防止意外按按钮。参看**控制面板**部分了解详情。

中途添衣

在洗涤程序执行过程中，（如果所选的洗涤温度低于60°C）随时可以按中途添衣按钮中断程序增减衣物。洗衣机在必要时放掉部分水，使水位降到可以开门的高度。参看**控制面板**部分了解详情。

筒灯

洗衣机有筒灯便于你取放衣物。在按电源按钮  时，滚筒里的LED照明灯亮。在程序结束时，筒灯亮5分钟便于你取出衣物。

门锁

在按▶||按钮时，洗衣机门锁住。门锁一直锁到洗涤程序结束时洗衣机发出提示音，确保你和家人在洗衣机工作时安全无忧。

在程序执行过程中打开门锁



可以按▶||按钮打开门增减衣物。

如果洗衣机内部温度超过60°C，且/或水位超过门封底部，门保持锁紧状态（在这些情况下显示一条警告消息）。

洗衣机还有下列保护措施：

- 防溢水 — 如果检测到溢水，洗衣机关闭阀门并接通排水泵电源。
- 防止衣物不平衡 — 如果检测到衣物不平衡，洗衣机停机并重新分配衣物，或者降低脱水转速进行补偿。
- 防止泡沫过多 — 暂停一会儿让泡沫破裂，然后继续执行洗涤程序。

在停电期间开门

如果洗衣机里的水位超过门底部，切勿尝试开门。如果在洗涤程序执行过程中停电，洗衣机停机，门保持锁紧状态。

①

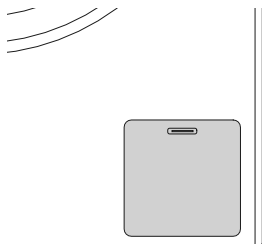

找到洗衣机右下角的排水泵过滤器门。

②

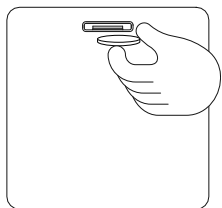

把一枚硬币或一把钥匙插入插槽往上撬打开盖子。

③

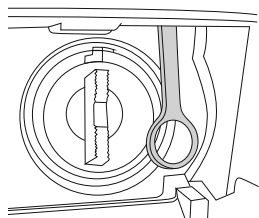

拉下环上的开门栓。使用螺丝刀头、钢笔或钥匙更方便。

在恢复供电时，洗衣机继续此前中断的洗涤程序。如果洗衣机不自动继续此前中断的洗涤程序，按**电源按钮**重新启动洗衣机。

控制面板

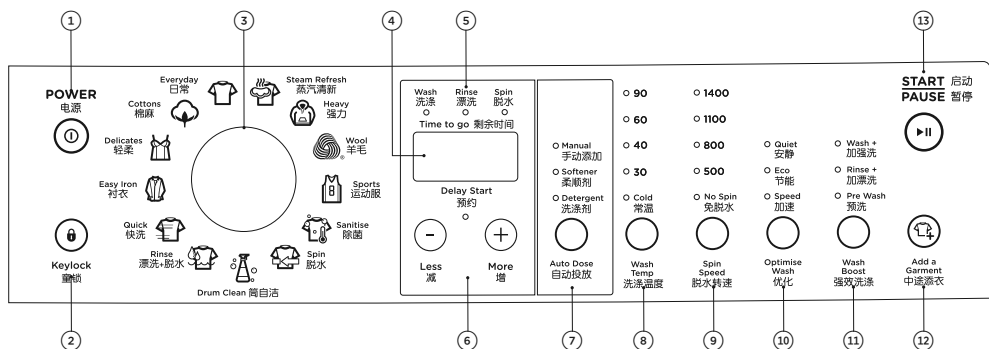

- | | |
|------------------|--|
| ① 电源 | 按此按钮 接通/断开 洗衣机电源。 |
| ② 童锁 | 按此按钮禁用控制面板上除 电源 按钮之外的所有按钮，防止意外按按钮。 |
| ③ SmartTouch™ 旋钮 | 转动旋钮选择所需的洗涤程序。
<ul style="list-style-type: none"> 所选洗涤程序对应的红色LED指示灯亮。 |
| ④ 数字显示器 | 显示下列信息： <ul style="list-style-type: none"> 剩余时间 — 当前执行程序的剩余时间。 洗涤程序预约时间。 在检测到故障或发出警告时显示通知。 |
| ⑤ 进度指示灯 | 指示洗涤程序当前状态。 <ul style="list-style-type: none"> 在洗涤程序开始时，所有指示灯亮。 当前状态指示灯闪烁，在当前状态结束时熄灭。 |
| ⑥ 预约少/多 | 按 增按钮+ 延长预约时间，按 减按钮- 缩短预约时间。 |
| ⑦ 自动投放 | 按此按钮选择 手动投放 或 自动投放 洗涤剂和柔顺剂。 |
| ⑧ 洗涤温度 | 按此按钮调高或调低水温。 |
| ⑨ 脱水转速 | 按此按钮提高或降低脱水转速。 |
| ⑩ 优化洗涤 | 按此按钮选择 加速 、 节能 或 安静 。 |
| ⑪ 增强洗涤 | 按此按钮选择 预洗 、 加漂洗 或 加强洗 。 |
| ⑫ 中途添衣 | 按此按钮中断洗涤程序的洗涤阶段增减衣物。 |
| ⑬ 启动/暂停 | 按此按钮启动或暂停所选洗涤程序。 |

中途添衣

在某些情况下，可以在程序的洗涤阶段增减衣物。

①



按**中途添衣**按钮，等到你听到门开锁声。

②



打开门增减衣物，关上门，然后按▶||按钮重新启动程序。

童锁

在洗衣机通电时开关童锁：





按住按钮3秒钟。

在激活童锁之后，图标亮。

在激活童锁且洗衣机断电时接通洗衣机电源：



按**电源**按钮，然后按住按钮3秒钟。激活控制面板。现在可以选择洗涤程序和选项。

如果在激活**童锁**之后按其他按钮，洗衣机发出提示音，图标闪烁。

如果在激活童锁之后想暂停洗衣机：



如要在洗涤过程中的任何时候暂停洗衣机，按住**🔒**按钮3秒钟，然后按**▶||**按钮。

如果在激活童锁之后想断开洗衣机电源：



按**电源按钮**①。

洗涤程序

洗衣机有很多洗涤程序，可以满足你的洗衣要求。选择与每次的洗衣量相适应的洗涤程序，确保达到最佳洗涤效果。

程序	子程序	用途	最大洗衣量 (KG)	洗涤温度 (°C)	脱水转速 (RPM)
日常	不适用	适用于混洗普通脏污衣物的较快洗涤程序	10	30 (常温-60)	1400 (0-1400)
棉洗 ¹	不适用	适用于洗涤普通脏污棉麻衣物的洗涤程序	10	40 (常温-90)	1400 (0-1400)
轻柔	不适用	适用于用较多水洗涤轻度脏污精细衣物的洗涤程序	4	30 (常温-40)	500 (0-800)
衬衣 ²	不适用	适用于洗涤普通脏污衣物、以较低转速脱水减少皱褶的洗涤程序	6	30 (常温-60)	800 (0-800)
快洗	超快洗³	适用于超快洗新衣物或轻度脏污衣物的洗涤程序	2	30 (常温-40)	800 (0-1400)
	快洗 (默认)	适用于加速洗涤轻度脏污衣物的洗涤程序	6	40 (常温-40)	1100 (0-1400)
漂洗+脱水	不适用	需要漂洗和脱水的衣物	10	常温	1400 (0-1400)
筒自洁	不适用	适用于清洗洗衣机的超高温洗涤程序	不适用	90	1400 (1400)
脱水	不适用	湿衣物脱水	10	不适用	1400 (500-1400)
除菌	不适用	适用于多次漂洗的超高温、高浓度洗涤程序	10	75	1400 (0-1400)
运动服	不适用	适用于洗涤运动服的洗涤程序	6	40 (常温-40)	1100 (0-1400)
羊毛 ⁴	不适用	适用于洗涤可机洗的羊毛衣物	4	40 (常温-40)	800 (0-800)
强力	不适用	适用于用较长时间和热水洗涤严重脏污衣物的洗涤程序	10	60 (常温-90)	1400 (0-1400)
蒸汽清新	不适用	适用于消除皱褶和轻微异味的洗涤程序，每次最多两件	2件衬衫	不适用	不适用

¹ 建议在日常洗涤普通脏污的衣物时，选择棉麻、手动、60°C和1400rpm节省水电。

² 衬衣洗涤程序包括防皱，在洗涤程序结束之后，洗衣机每15分钟让衣服翻滚一次。如要在防皱过程中取出衣物，按▶|■按钮。

³ 如要选择超快洗，把旋钮旋至快洗，然后在优化洗涤下选择加速模式。

⁴ 羊毛衣物洗护

本洗衣机羊毛洗程序已获得国际羊毛局（The Woolmark Company）授权。根据衣物标签上的洗护说明以及本洗衣机羊毛洗程序说明，可以对可机洗羊毛产品进行洗涤。洗衣机授权编号：M1766



洗涤剂 and 柔顺剂

洗涤剂

洗衣机要求使用低泡型洗涤剂，防止泡沫过多出问题。低泡型洗涤剂有粉末或液体两种形式，标有滚筒、低泡、高效或HE字样。如果滚筒洗衣机使用波轮洗衣机用的洗涤剂，可能会造成泡沫过多，洗衣机在洗涤过程中要等待泡沫破裂，从而延长洗涤时间。

洗衣机有洗衣液自动投放抽屉、柔顺剂自动投放抽屉、洗衣粉或洗衣液手动投放抽屉。确保洗涤剂和柔顺剂正确加入相应的抽屉里。

切勿让洗涤剂抽屉溢出洗涤剂。洗涤剂加得太多可能会造成水和洗涤剂喷溅到地板上。

确保在开始执行洗涤程序之前关上洗涤剂抽屉。在洗涤程序结束且洗衣机停止脱水之前，切勿再打开洗涤剂抽屉。

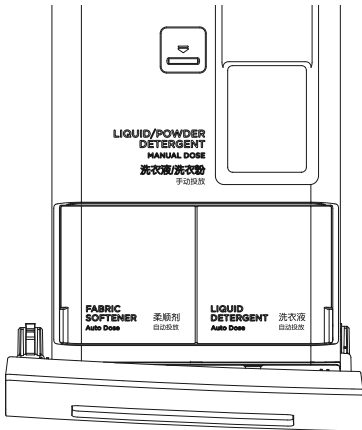

洗衣液自动投放抽屉

最多可以盛放1100ml洗衣液，足够洗多次衣物。

柔顺剂自动投放抽屉

最多可以盛放540ml柔顺剂，足够洗多次衣物。

手动投放洗衣液/洗衣粉/洗涤剂抽屉

用于加入一次洗衣所需的洗衣液或洗衣粉，且在选择预洗程序时使用。

洗涤剂使用建议

如果洗衣机有明显异味，可能是洗涤剂用量不够，无法洗掉所有污渍。执行筒自洁洗涤程序，并购买质量更好的洗涤剂，或者增加洗涤剂用量。

如果洗衣机有泡沫溢出，检查所用的洗涤剂是否是适合滚筒洗衣机使用的低泡型洗涤剂。在使用手动添加时，对照标签上的建议用量检查你的用量是否合适。可能需要减少洗涤剂用量。

如果使用自动投放，可能需要减少或增加洗涤剂用量。参看[调节自动投放洗涤剂用量或柔顺剂用量](#)部分详细了解如何调节用量。

柔顺剂

洗衣机自动在洗涤程序的漂洗过程中添加柔顺剂。

如果要使用柔顺剂，建议你：

- 如果柔顺剂加入量超过**最大**刻度，柔顺剂可能会提前冲入滚筒形成蜡垢。
- 在选择**超快洗、漂洗、筒自洁、脱水**或**蒸汽清新**程序时不能选择柔顺剂。
- 柔顺剂用量取决于洗衣量。

柔顺剂使用建议

- 定期清洁柔顺剂抽屉。
- 定期执行**筒自洁**洗涤程序清洁洗衣机。
- 定期（例如每洗5次）用40°C或温度更高的热水执行一次洗涤程序，因为用冷水洗衣服会在滚筒表面形成蜡垢。

当柔顺剂接触洗涤剂时，任何洗衣机的内部都会形成蜡垢，这不是洗衣机缺陷造成的。如果不除去蜡垢，可能会污染衣物，并使洗衣机产生异味。

自动投放

自动投放洗涤剂是所有洗涤程序的默认设置（**羊毛**和**筒自洁**除外）。只有在使用洗衣液时才能使用**自动投放**功能。**自动投放**功能自动根据所选洗涤程序加入适量洗衣液和柔顺剂（可选）。

如果要加入柔顺剂，必须按**自动投放**按钮选择**柔顺剂**。

- 无论使用自动还是手动投放洗涤剂，都可以使用自动投放柔顺剂功能。

建议你不要把乙酸（即醋）盛放在洗衣机的**自动投放**抽屉里。

如果使用自动投放功能

把洗衣液加入**洗衣液**抽屉至**最大**刻度。

把柔顺剂加入**柔顺剂**抽屉至**最大**刻度。

如果选择柔顺剂，洗衣机自动在洗涤程序的漂洗过程中添加柔顺剂。

手动投放

在使用洗衣液或洗衣粉时都可以使用**手动投放**功能。

如果某种布料和/或某个洗涤程序建议使用某种洗涤剂，**手动投放**是默认设置（例如**羊毛**和**筒自洁**程序）。

如果使用手动投放功能

手动投放功能加入洗衣所需的洗衣粉或洗衣液。

根据洗涤剂标签上的说明确定与洗衣量相适应的适量洗涤剂。

所需的洗涤剂用量取决于脏污程度、洗衣量和水质。

分拣衣物

根据衣物颜色、面料类型和脏污类型分拣衣物。把薄纱和纤薄衣物与厚重衣物分开洗涤。始终要把深色衣物和白色衣物分开洗，尤其是新衣物。如果在较高温度下洗涤衣物，可能会发生掉色问题。泥土和血迹等污迹最好用冷水洗。油性污迹（例如某些食物污迹和衬衫领子上的汗渍）最好用热水洗。衣物上的洗涤标签说明洗涤方法。

在把衣物放进洗衣机之前

- 检查衣服口袋里是否有会损坏衣服或被洗衣机卡住的物品。
- 拉上拉链，扣上勾眼扣，固定好其他配件（例如扣好羽绒被套的开口），并取下松脱的文胸钢线。所有这些东西都会损坏洗衣机和衣服。
- 把贴身内衣等纤薄衣物放在网袋里，然后再放进洗衣机。
- 预处理污迹，注意不要把预处理剂喷在洗衣机上，因为预处理剂会损坏塑料表面。

把衣物放进洗衣机

洗衣机一次洗的衣物越多，洗涤效率越高，所以尝试积攒足够多的干衣物放进洗衣机，但不要塞得太紧。

洗涤准备工作

衣物/洗涤要求	建议的洗涤程序和选项	建议的洗涤温度
浴巾	棉麻或日常, 1400或1100rpm脱水转速	30°C或40°C
床单和枕头套	日常, 1400或1100rpm脱水转速	30°C或40°C
大件衣物 — 羽绒被和睡袋	轻柔, 800rpm	30°C或40°C
衬衫、短裤和其他亚麻衣物	衬衣, 800rpm	30°C或40°C
羊毛织物	羊毛, 500rpm	30°C或40°C
精细衣物 — 衬衫和裙子	轻柔	30°C
蕾丝等超精细布料	轻柔	30°C
丝绸衣物	轻柔	30°C
牛仔裤	日常或强力	常温或30°C
深色衣物	日常	常温或30°C
白衣服和棉麻衣物	棉麻, 1400或1100rpm脱水转速	40°C或60°C
皮肤过敏或加漂洗要求	棉洗, 加漂洗	40°C
哮喘/过敏	棉洗, 加漂洗	60°C
手绢、尿布、家纺和口罩	除菌	75°C
轻度脏污衣物	快洗 — 快洗和超快洗	30°C
沾有泥沙或棉絮的衣物	日常	常温
洗衣机滚筒有异味	筒自洁	90°C
混纺衣物 (例如涤棉)	日常	40°C
健身服	运动服	30°C或40°C
严重脏污衣物	强力	40°C

加速使用

1



按**电源按钮①**启动洗衣机。

2



转动控制旋钮选择所需的洗涤程序。在转动旋钮时，所选洗涤程序对应的图标亮，并显示默认洗涤程序设置。

3

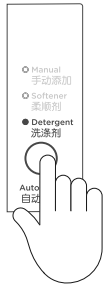

按**自动投放**按钮选择所需的洗涤剂/柔顺剂添加模式。

4

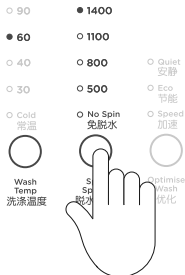

根据需要选择特定洗涤温度和脱水转速，定制洗涤程序。参看**定制洗涤程序**部分了解详情。

5

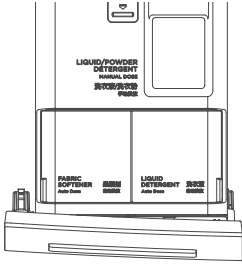

打开洗涤剂抽屉。

把洗衣液加入洗衣液抽屉，如果使用**手动**投放模式，把洗涤剂加入手动投放抽屉。

在使用**手动**投放模式时，只能把洗涤剂加入**手动**投放抽屉。

6



按▶||按钮开始执行洗涤程序。洗衣机开始进水，并根据洗衣量选择合适的洗涤程序。

7

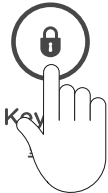

按住🔒按钮3秒钟锁住控制面板上的按钮，防止操作按键被意外触碰。

定制洗涤程序

预约

可以预约程序的启动时间，预约范围为15分钟到12小时。可以用此功能让洗衣机在你下班回家时洗好衣物，或者在你洗完澡之后开始洗衣物。

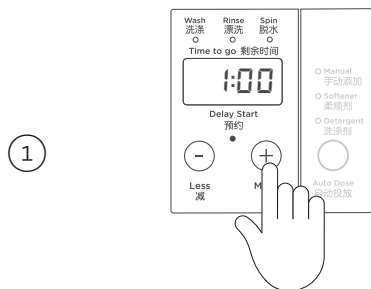

按**增按钮+**延长预约时间，按**减按钮-**缩短预约时间，也可以取消**预约**。



按**▶||**按钮确认选择，开始倒计时。显示器屏幕显示到开始执行程序时的时间。

避免用预约功能洗涤易掉色的潮湿衣物，否则可能会造成掉色。

自动投放

红色LED指示灯亮说明选择了**自动投放**选项。

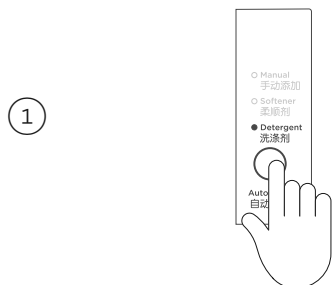

按**自动投放**按钮选择所需选项：**洗涤剂、洗涤剂**和**柔顺剂、手动或手动和柔顺剂**。

定制洗涤程序

调节自动投放洗涤剂用量或柔顺剂用量

可以把所选程序的自动投放洗涤剂用量或柔顺剂用量调节为下列任一个设置：1、2、3、4和高。



转动旋钮选择要调节哪个洗涤程序的自动投放用量，例如日常。

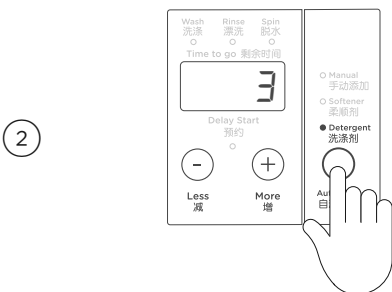

按**自动投放**按钮，选择需要调节的**洗涤剂**或**柔顺剂**。

按住**自动投放**按钮3秒钟，先后显示SEt和默认设置3。

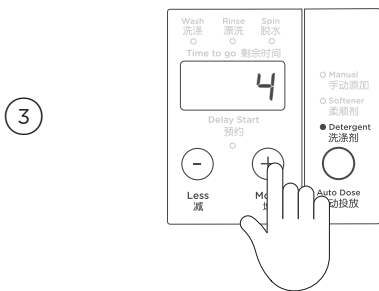

按**增按钮+**或**减按钮-**增加或减少**自动投放**洗涤剂用量或柔顺剂用量。

必要时再按一次**自动投放**按钮调节柔顺剂。



在调节结束之后，确保选择要另存为默认值的**自动投放**选项，然后按**Key**按钮保存对所选程序进行的调节。洗衣机发出一声长提示音，确认已保存更改。

参看**保存定制程序**部分详细了解如何更改程序的默认自动投放选项（**自动投放**、**手动**和**柔顺剂**）。

定制洗涤程序

洗涤温度

洗衣机有五种洗涤温度：**常温**、30°C、40°C、60°C和90°C。

为了保护衣物，某些洗涤程序不能使用某些洗涤温度（例如**轻柔**洗涤程序不能使用超过40°C的洗涤温度）。

洗衣机同时进热水和冷水（如可能），使混合水温达到所选的洗涤温度。如果洗衣机只连接冷水管，洗衣机把水加热到所选的洗涤温度。

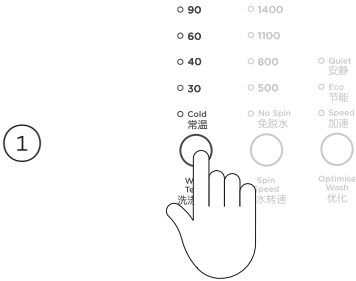

按**洗涤温度**按钮调高或调低洗涤温度。

脱水转速

洗衣机有五种脱水转速：**500rpm**、800rpm、1100rpm、1400rpm和免脱水。

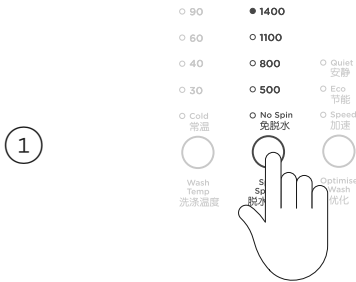

按**脱水转速**按钮选择所需的衣物脱水转速。

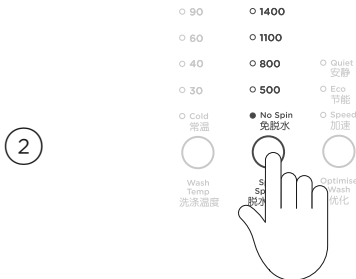

如果选择**免脱水**，洗涤程序在漂洗之后停止，可以取出衣物晾干。

洗衣机在洗涤程序的洗涤和漂洗阶段脱水，但最后不脱水。

优化洗涤

洗衣机有三个优化洗涤模式：**加速**、**节能**和**安静**，可以降低噪音，节省水电或节省时间。由于衣物洗护要求不同，并非所有洗涤程序都可以使用所有选项。

加速

这个特别功能在保持洗涤效果不变的同时，缩短洗涤程序执行时间。可以在**日常**、**棉麻**、**强力**和**衬衣**洗涤程序中选择此选项。有很多因素会影响洗涤程序节省的时间，包括洗衣量、所选洗涤程序、水流量和衣物在脱水时的分布情况。

节能

使用**节能**模式节省水电。选择**节能**模式稍稍降低洗涤温度，并修改洗涤和漂洗程序。

- 不能同时选择**加速**和**节能**。
- 如果选择了**预洗**或**加漂洗**，不能使用**节能**。

安静

如果洗衣机安装在木地板上，且/或讨厌噪声，在晚上洗衣物时使用**安静**模式。此模式降低脱水转速限制噪音，但可能会增大衣物湿度。此模式包括**防皱**，在洗涤程序结束之后，洗衣机每15分钟让衣服翻滚一次。屏幕显示通知，程序图标和▶II图标闪烁表示**防皱**功能在工作；如要在**防皱**过程中取出衣物，可以按任何按钮。

- 不能同时选择**安静**和**加速**。

增强洗涤

洗衣机有三个增强洗涤模式：**预洗**、**加漂洗**和**加强洗**，给特别脏的衣物增加一个特别短的洗涤程序，增加一次漂洗，或者延长脏衣物洗涤时间。

预洗

洗衣机开始用冷水执行一个短洗涤程序除去过多的污迹。洗衣机排水，然后进所选温度的水执行主洗程序。在洗涤程序开始之后或选择**节能**之后，不能选择**预洗**。把洗衣液或洗衣粉加入**手动**投放抽屉。在开始执行洗涤程序时，水流冲刷洗涤剂抽屉。

加漂洗

如果洗涤特别脏的衣物或皮肤过敏，需要额外漂洗衣物，在**增强洗涤**选项中选择**加漂洗**。多漂洗一次衣物除去衣物上残留的所有洗涤剂或污迹。

如果选择了**节能**选项，不能使用**加漂洗**。

加强洗

可以使用**加洗**功能延长严重脏污衣物的洗涤时间。延长洗涤时间增加衣物翻滚次数，除去衣物中的污迹。

定制洗涤程序

保存定制程序

可以设置洗衣机，让它记住你希望每个洗涤程序使用的洗涤选项。例如你可能想设置**日常**洗涤程序默认40°C洗涤温度，或者设置**强力**洗涤程序使用**加洗**或**加漂洗**。

1



按**电源按钮①**启动洗衣机。

2



转动旋钮选择要定制的洗涤程序，例如**日常**。

3

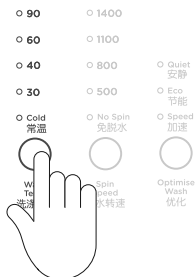

按住要定制选项对应的按钮3秒钟，例如**洗涤温度**。洗衣机发出一声短提示音，洗涤程序图标闪烁。屏幕显示**SEt**。

定制洗涤程序

4



给选项选择首选设置，然后按**Key**按钮保存设置。洗衣机发出一声长提示音，确认已保存更改。

5

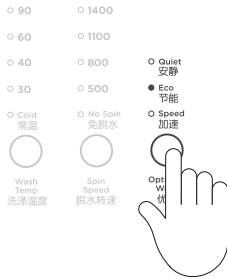

继续选择要给此程序定制的其他任何选项。按**Key**按钮保存定制程序。

如要更改已定制的洗涤程序，只需重复上述步骤。

恢复出厂设置

可以根据下列步骤让洗衣机恢复出厂设置。

让洗衣机恢复出厂默认设置：



选择脱水洗涤程序。

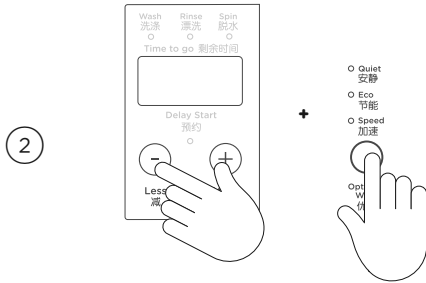

同时按住增按钮+、减按钮-和优化按钮3秒钟，
屏幕显示dEF，洗衣机发出提示音。

洗衣机现在恢复出厂默认设置。

洗衣机保养

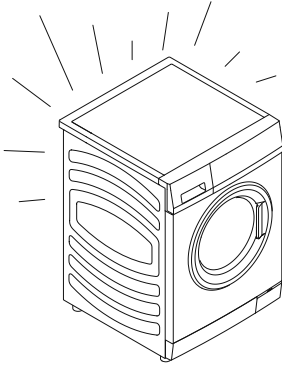

在使用洗衣机之后

- 关闭水龙头，防止进水管爆裂造成水淹。
- 把洗衣机电源插头从电源插座上拔下来。

清洁洗衣机

在开始清洁洗衣机之前，确保把洗衣机与电源断开（即把洗衣机电源插头从电源插座上拔下来）。

在清洁洗衣机时，除了洗涤剂抽屉、水管和排水泵过滤网，切勿拆卸清洁其他任何零部件。切勿尝试拆卸洗衣机的其他任何零部件。

清洁洗衣机控制面板和其他外表面

用柔软湿抹布擦拭所有表面，然后用干抹布擦干。避免使用化学清洁剂或擦洗剂，否则会损坏洗衣机上的油漆和塑料表面。

清洁洗涤剂抽屉

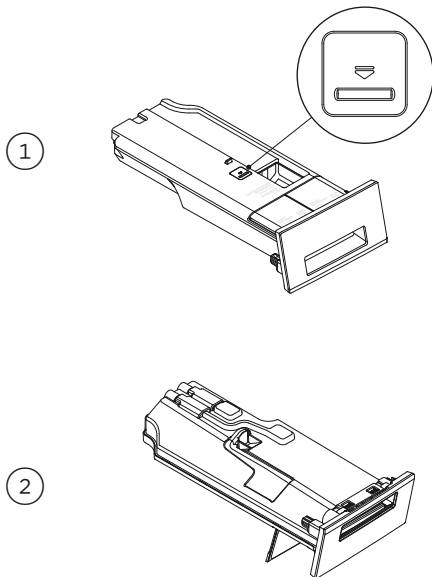

在拆卸洗衣机洗涤剂抽屉时，拉出洗涤剂抽屉并往下按**手动投放**抽屉左侧的锁片，然后把它从洗衣机里拉出来。

在倒空洗涤剂抽屉时，把水槽里的洗涤剂抽屉翻转过来倒掉**自动投放**抽屉里残留的洗涤剂。

3

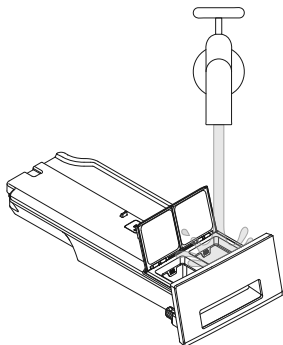

在清洁洗涤剂抽屉时，往抽屉里加热水，稍稍摇晃清除残留洗涤剂。倒空洗涤剂抽屉里的水，然后把洗涤剂抽屉装回洗衣机里。

4

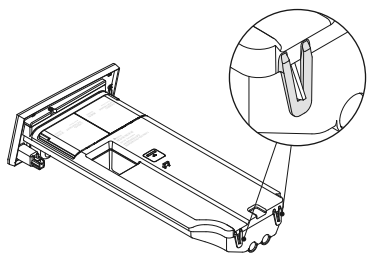

在拆卸洗涤剂抽屉进一步清洗时，打开洗涤剂抽屉背面的两个夹子拆卸盖子。

确保正确组装洗涤剂抽屉，然后把洗涤剂抽屉装回洗衣机里。

清洁滚筒和门

- 用柔软湿抹布擦掉门上的所有水渍或残留物。
- 擦拭门四周的橡胶密封圈。除去密封圈集水槽底的所有残留物或线屑，并擦干所有积水。如果密封圈清理不干净，会产生异味。
- 如果滚筒上附着有任何残留物或线屑，除去残留物或线屑，然后擦拭滚筒。切勿把任何金属件放在滚筒里，否则金属件可能会生锈玷污滚筒。

洗衣机闲置时敞开门晾干，否则会产生异味。敞开门晾干洗衣机时，必须让儿童和宠物远离洗衣机，使他们不至于被意外关在洗衣机里。

清洁进水管

每根进水管都配有一个过滤网，防止水里的固体污染物随水流入洗衣机。应该过一段时间把进水管从水龙头上取下来，检查过滤网上是否有固体异物，并用水把异物冲掉。

洗衣机保养

清洁洗衣机内部

必须定期执行筒自洁洗涤程序清洁洗衣机内部。在执行100次洗涤程序之后，显示器屏幕显示通知，提醒你清洁洗衣机。

如果洗衣机开始有异味，说明应该执行筒自洁洗涤程序了。建议你在执行此洗涤程序时使用商用洗衣机清洁剂，不要把任何衣物放进洗衣机。

1

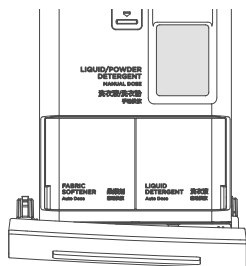

把洗衣机清洁剂直接加入**手动投放洗涤剂抽屉**里。
遵守制造商的说明。

2



按**电源按钮①**接通洗衣机电源，然后选择**筒自洁**程序。

3



按**▶||**按钮开始执行洗涤程序。

清洁排水泵过滤网

①

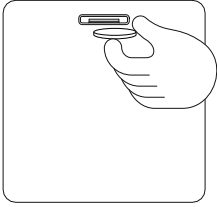

断开洗衣机电源并拔掉插头。

用硬币打开过滤网盖子：把硬币插入插槽往上撬即可打开盖子。

②

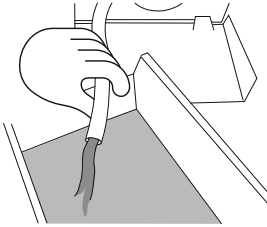

断开并拉出排水泵出水管（约150mm）。拔掉堵头，让所有水（大约250ml）流入浅盘。

在水流完之后，把堵头装回出水管，然后把出水管装回原位。

③

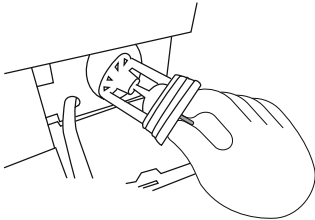

逆时针转动过滤网把它卸下来。清洁过滤网，然后用自来水冲洗干净。检查排水泵过滤网腔室是否有其他排水障碍。检查排水泵过滤网腔室背面的叶轮转动是否顺畅。

④

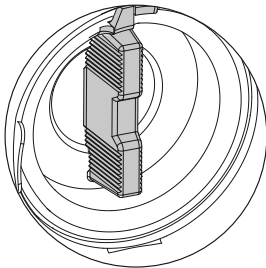

顺时针转动并安装过滤网，直到转动手柄位于垂直方向且不能继续转动为止。

可能会损坏洗衣机的产品

- 浓缩漂白剂、浸泡液/消毒剂、去污剂和碳氢化合物溶剂（例如汽油和涂料稀释剂）会损坏洗衣机控制面板表面和零部件表面。
- 在洗涤沾染了易燃溶剂的衣服时务必小心。切勿用干衣机烘干此类衣服。
- 把染料放进洗衣机可能会造成塑料件变色。染料虽然不会损坏洗衣机，但还是建议在此之后彻底清洁洗衣机。建议不要把脱色带放进洗衣机。
- 尿布消毒剂和漂白剂对金属表面有很强的腐蚀性。切勿把尿布桶里的尿布直接放进洗衣机。冲洗并拧干尿布，然后把尿布放进洗衣机。

移动洗衣机

确保排空洗衣机里的水。清洁排水泵过滤网即可排空水，参看**清洁排水泵过滤网**部分。

节省水电保护环境

节水洗衣机可以省钱，但还要考虑用电量、循环水和环保。应该考虑下列几点：

- 在不使用洗衣机时，断开墙上的电源开关。
- 在不使用洗衣机时，关闭水龙头。
- 选择较低的洗涤温度。
- 每次洗很多衣物，而不是几件小衣物。
- 使用**节能**洗涤功能（如可用）。
- 遵守洗涤剂包装袋或瓶子上的使用说明，切勿过量使用。
- 使用浓缩洗涤剂降低每次洗衣成本。
- 考虑用洗衣机排放的灰水浇花园或冲马桶，可以在提倡节省水电的政府网站上了解详情。

在致电寻求服务之前

用户警告

洗衣机有自动诊断功能，洗衣机在发生故障时发出一长串提示音并显示一条通知提醒你。在大多数情况下可以自行解决洗衣机提示的故障。在打电话寻求服务之前先阅读下列故障排除流程。

问题	显示	解决办法
童锁激活了	FEY LOC	按住 0 按钮3秒钟。
排水泵过滤网阻塞	CLr FLtr	清洁排水泵过滤网。
洗衣机不进水	no tAP	<p>检查水龙头是否打开了。</p> <p>如果不连接热水，洗衣机自己加热水，但冷水阀必须连接冷水龙头。</p> <p>检查软管接头。如果冷水连接热水阀，而不连接冷水阀，洗衣机不进水。</p> <p>检查进水管过滤网是否阻塞，进水管是否打结，进水管连接是否正确。</p> <p>检查排水管是否过低或插进竖管过深。排水管过低或插进竖管过深会造成洗衣机里的水发生虹吸现象。</p> <p>检查冷水温度是否超过35°C这一温度要求。</p> <p>检查进水流量。可能是流量太小。</p>
洗衣机里的衣物不平衡	out OF bAL	<p>衣物在程序过程中的某个时间不平衡。按▶ 按钮停止显示消息。如果要提高衣物脱水效果，暂停洗涤程序，手动将衣物重新摆放，必要时取出部分衣物。关上门，必要时用旋钮选择脱水程序调节脱水转速，然后按▶ 按钮启动洗衣机。</p> <p>检查洗衣机是否调平。</p>

在致电寻求服务之前

问题	显示	解决办法
洗衣机泡沫过多	<i>Sud LOC</i>	<p>洗衣机停机，在等待泡沫消散时，<i>Sud LOC</i>不停地闪烁。在此过程中，洗衣机不发出蜂鸣声。</p> <p>在泡沫消散之后，洗衣机自动重新启动。如果在洗涤程序执行过程中出现泡沫过多现象，洗衣机在洗涤程序结束时还显示此警告信息，提醒你曾出现过此现象。这可能有助于解释洗涤效果下降原因。</p> <p>检查你使用的洗涤剂是否适合滚筒洗衣机使用。</p> <p>检查洗涤剂用量是否过大。</p> <p>检查排水管连接的竖管高度是否超过600mm。</p>
门锁住	<i>door Locd</i>	<p>滚筒内部温度超过60°C，此时开门不安全。等温度下降到60°C以下再开门。</p> <p>检查滚筒水位。如果水位超过门封底部，此时打不开门。如果想增减衣物，使用中途添衣功能。</p> <p>如果滚筒仍然在旋转，等到它静止不动再打开门。</p>
门打开了	<i>door OPEN</i>	<p>关上门，然后按▶ 按钮。</p> <p>尝试再次打开门，然后关上门。</p> <p>重新摆放衣物，确保衣物正确放入滚筒里，突出衣物不妨碍关门。</p>

故障代码

当洗衣机发出一长串提示音时，控制面板上的所有指示灯熄灭，显示器显示一个数字，说明洗衣机发生故障。在发生故障时，洗衣机自动进入此模式。控制面板显示器显示 *FAULT* 字样，后跟一个数字（参看这里所示的例子）。可以按任何按钮并执行下列步骤停止提示音：

- ① 拔下电源线，断开电源。
- ② 等待1分钟再接通电源。
- ③ 检查洗衣机是否正确调平了。参看**安装指南**。
- ④ 取出衣物。
- ⑤ 执行**漂洗**程序。
- ⑥ 如果再次发生故障，再次执行第①步和第②步。
- ⑦ 如果洗衣机仍然不工作，必须联系接受过斐雪派克专业培训和支持的维修技术人员安排维修事宜，参看**客户服务**部分了解详情。在打电话之前记录显示器显示的故障代码和洗衣机序列号（位于洗衣机门之上，打开门即可看到）。故障代码告诉修理工可能发生了什么故障。

如果一直显示故障代码，仍然可以按电源按钮①断开洗衣机电源。

故障排除

下面列出在使用此电器时可能遇到的问题，以及有助你解决问题的建议。如果仍然有问题，请联系当地接受过斐雪派克专业培训和支持的维修技术员。

问题	可能的原因	解决办法
洗衣机不通电	墙上的电源开关没有打开。 家里停电。	打开墙上的电源开关。按电源按钮①。 尝试插入另一台电器的电源插头。
按▶II按钮不进水	可能是激活了童锁。 洗衣机门没有关好。 洗衣机检测到故障。 冷热水龙头没有打开。 冷热水龙头没有接到洗衣机的相应阀门上。 进水管过滤网阻塞。 进水管漏水、扭曲或破损。 供水故障。 可能设置了预约。	按住⓪按钮3秒钟。 打开门，然后关门。 检查控制面板显示的代码，参看 故障代码 部分。 检查冷热水龙头是否打开了（如果只连接冷水进水管，确保在洗衣机热水阀上安装进水阀盖）。 检查冷水龙头是否接到洗衣机冷水阀上，热水龙头是否接到热水阀上。 检查进水管的水龙头一端是否阻塞。 检查进水管是否漏水或破损。检查进水管是否扭曲。 检查不接到洗衣机上的水龙头是否有水流出。 参看 预约 部分。
洗衣机中途停机	洗衣机检测到故障。 停电或停水。 洗衣机暂停了。 泡沫过多。	参看 用户警告 部分或 故障代码 部分。 检查供电和/或供水是否正常。 按▶II按钮继续。 洗衣机等待泡沫消散，然后继续执行洗涤程序。
洗衣机一边进水一边排水	排水管太低。 排水管浸泡在水里。	确保排水管从地面算起的高度至少有600mm，参看 安装指南 。 疏通排水。

故障排除

问题	可能的原因	解决办法
洗衣机不排水	排水管阻塞。	疏通排水管。
	排水泵过滤网阻塞。	清洁排水泵过滤网，参看 清洁排水泵过滤网 部分。
	排水管从地面算起的高度超过1000mm。	降低排水管高度，参看 安装指南 。
不停地进水	排水管不连接竖管或套管。	正确连接排水管，参看 安装指南 。
	洗衣机发生虹吸现象。	确保竖管从地面算起的高度至少有600mm。
漂洗效果差	使用的洗涤剂不合适。	使用滚筒洗衣机专用的低泡型洗涤剂。
	洗涤剂用量过大。	确保根据洗衣量和脏污程度使用适量洗涤剂，参看 洗涤剂和柔顺剂 部分。
脱水不彻底	衣物不平衡。	衣物在程序执行过程中的某个时间不平衡。按 >>按钮停止蜂鸣声。洗衣机采用较低 脱水转速 补偿衣物不平衡，你可能注意到脱水后的衣物湿度比平时大。如果要提高衣物脱水效果，暂停洗涤程序，用手拨弄衣物，必要时取出衣物。必要时关上门调节脱水转速，然后按 ▶ 按钮启动洗衣机。
	泡沫过多。	检查洗涤剂用量，必要时减少用量。
肥皂泡太多	使用的洗涤剂不合适。	使用滚筒洗衣机专用的低泡型洗涤剂，参看 洗涤剂和柔顺剂 部分。
	洗涤剂用量过大。	确保根据洗衣量和脏污程度使用适量洗涤剂，参看 洗涤剂和柔顺剂 部分。
	进水压力/流量太小。	确保进水压力和流量符合 安装指南 规定的要求。
洗衣机下面有水	进水管或排水管漏水。	检查进水管和排水管连接是否正确，是否损坏。
	有大量泡沫。	可能是泡沫溢出后破裂产生的污水。
	洗涤剂抽屉阻塞。	参看 清洁洗涤剂抽屉 部分。
	洗涤剂抽屉没有关好。	关好洗涤剂抽屉，确保洗涤剂抽屉在洗涤程序执行过程中处于关闭状态。
	门封损坏。	检查门内侧的门封是否破损。如果门封损坏，必须更换门封。

故障排除

问题	可能的原因	解决办法
洗涤时间比在程序执行过程中显示的剩余时间长	洗涤时间是近似值。	洗涤时间受很多因素影响，参看 洗涤程序 部分。
	进水压力或流量小。	确保进水管过滤网不阻塞。
	衣物不平衡或泡沫过多。	等待衣物平衡或泡沫消散会延长洗涤时间，参看 洗衣机保养 部分。
	清洗大件衣物。	切记大件衣物洗涤时间较长。
	选择不同的选项。	切记某些选项会延长洗涤时间。
在洗涤程序结束之后，手动抽屉里残留有洗涤剂或柔顺剂	在整个程序执行过程中，洗涤剂抽屉没有关好，或者部分处于打开状态。	确保在开始执行洗涤程序时关好洗涤剂抽屉，且洗涤剂抽屉在整个洗涤程序执行过程中都处于关闭状态。
	洗涤剂抽屉脏或阻塞。	清洁洗涤剂抽屉。参看 清洁洗涤剂抽屉 部分。
	在洗涤程序结束时，液位在 最大 刻度，表示阻塞了。	清洁柔顺剂抽屉。参看 清洁洗涤剂抽屉 部分。
	往抽屉里加了过多洗涤剂。	清理剩余洗涤剂，参看 清洁洗涤剂抽屉 部分。
	洗衣粉成分变化，可能很难被水冲进洗衣机。	用水溶解洗衣粉，有助于洗衣粉被水冲进洗衣机。
在洗涤程序结束时，衣物湿度很大	所选的洗涤程序不合适。	时间较短的洗涤程序或轻柔洗涤程序脱水时间较短，可能会造成衣物在洗涤程序结束时还是湿的。
	所选的衣物脱水转速不合适。	选择较高的脱水转速。
	发生衣物不平衡。	洗衣机采用较低脱水转速补偿衣物不平衡，既降低噪音，又防止洗衣机损坏。
振动	没有拆卸运输固定螺栓。	确保在使用洗衣机之前拆卸运输固定螺栓，参看 安装指南 。
	可能是洗衣机没有调平。	确保把洗衣机安装在合适的地面上并正确调平，参看 安装指南 。
	衣物不平衡。	每次洗一般重量的衣物，而不洗较少衣物或一件衣物。建议不要每次只洗一件衣物，因为洗衣机很难在脱水过程中让一件衣物的重量分布均匀。

故障排除

问题	可能的原因	解决办法
衣物皱褶	洗衣机洗衣量过大。	洗衣机洗衣量切勿过大。
	给衣物选择的洗涤程序不合适。	用衬衣、轻柔或蒸汽清新洗涤程序洗涤易皱衣物。
	脱水转速太高。	选择较低的脱水转速。
	湿衣物长时间留在洗衣机或洗衣篮里。	湿衣物长时间留在洗衣机或洗衣篮里更容易产生皱褶。如果在洗涤程序结束之后不及时取出洗衣机里的衣物，选择 衬衣程序 。切勿让湿衣物长时间留在洗衣篮里。
	给衣物类型选择的洗涤温度太高。	选择较低的洗涤温度。 参看衣物洗涤标签注明的正确洗涤方法。 检查冷热水龙头是否接到正确的阀门上，参看 安装指南 。
	衣物分拣错误。	分拣衣物，每次洗涤重量相近的衣物。
去污效果差	所选的洗涤程序不合适。	选择与衣物脏污程度相符的洗涤程序，参看 洗涤程序 部分。
	洗涤剂用量不够。	如果使用手动投放，确保根据洗衣量和脏污程度使用适量洗涤剂，参看 洗涤剂 和 柔顺剂 部分。如果使用自动投放，参看 调节自动投放 部分。
	洗衣机洗衣量过大。	确保洗衣机洗衣量相较于洗衣机设计容量和所选洗涤程序而言不过大，参看 把衣物放进洗衣机 部分。
	衣物需要较长的洗涤时间。	选择加洗选项或预洗选项。
	衣物特别脏。	选择预洗选项洗涤特别脏的衣物，参看 定制洗涤程序 部分。
	衣物分拣错误。	把严重脏污和轻度脏污的衣物分开洗。
	洗衣机上次洗衣后很脏。	建议在洗涤特别脏的衣物之后，取出衣物空载执行一次漂洗程序，除去洗衣机残留的脏物，不至于影响下次洗衣效果。
	所选洗涤温度与脏污程度不匹配。	选择与脏污类型相适应的洗涤温度，例如用温水洗油性污迹，用冷水洗泥土污迹。提高洗涤温度通常可以提高去污能力和总体洗涤效果。 确保衣物可以在较高温度下洗涤。

故障排除

问题	可能的原因	解决办法
掉色	深色衣物和白色/浅色衣物没有分开洗。	切记把白色衣物和深色衣物分开洗。
	新衣物或易掉色衣物没有分开洗。	分开洗易掉色衣物，并选择常温洗涤温度。
	湿衣物长时间留在洗衣机或洗衣篮里。	在洗涤程序结束之后，尽快把洗衣机里的衣物取出来。
	洗涤温度。	看一下给深色衣物选择的洗涤温度。如果你有担心，可以降低洗涤温度。
衣服上有黑斑或灰斑	洗涤剂用量错误。	确保根据洗衣量和脏污程度使用适量洗涤剂，参看 洗涤剂 和 柔顺剂 部分。
	需要清洁洗衣机。	取出洗衣机里的衣物，然后执行一次筒自洁程序，参看 清洁滚筒和门 部分。
相互缠结	衣物分拣错误。	把大件衣物和小件衣物分开洗。
	衣物放进洗衣机的方法错误。	把衣物逐件放入洗衣机，不要用力压（即不折叠）。
	给衣物类型选择的洗涤程序不合适。	用衬衣或蒸汽清新洗涤程序洗涤易皱衣物。
	相较于洗衣机设计容量和所选洗涤程序而言，洗衣量过大。	参看 洗涤程序 部分了解建议的最大洗衣量。
	精细衣物。	把连裤袜、文胸和其他容易相互缠结的所有纤薄衣物放在网袋里洗涤。
洗衣机有异味	洗涤剂用量与衣物脏污程度不相符。	执行一次筒自洁程序。 购买质量更好的洗涤剂，或者增加洗涤剂用量。 不同洗涤剂的化学成分不相同，考虑改用其他洗涤剂消除异味。
	蒸汽导致衣物湿度稍大一点。	在执行蒸汽清新程序之后，衣物潮湿是正常现象，这有助于减少皱褶。在洗涤程序结束之后，及时取出洗衣机里的衣物晾干。

电器数据

WH1060S1规格

容量*	10kg
额定脱水容量	10kg
最大脱水转速	1400rpm
洗涤噪音	56dBA
脱水噪音	70dBA
能效等级	1级

* 指的是洗衣机一次可以洗的最大干衣物重量。

可以在**安装指南**上找到电器尺寸、电源和供水详细信息。

此电器符合下列标准规定的要求：

GB 4706.1 — 家用和类似用途电器 — 安全 — 第1部分：通用要求。

GB 4706.24 — 家用和类似用途电器 — 安全 — 洗衣机的特殊要求。

此电器符合国家能效标准规定的要求：

GB12021.4 — 扫描能效标签上的二维码查看此电器的已注册能效信息。

有害物质声明

此符号说明所有密封电器及其零部件的环保使用期，除非另外标注。某些零部件（例如电池模块）的环保使用期不相同，需另行标注。只有在用户指南规定的条件下使用电器，环保使用期才有效。



零部件名称	有害物质					
	铅 (Pb)	汞 (Hg)	镉 (Cd)	六价铬 (Cr (VI))	PBB*	PBDE**
电源线	○	○	○	○	○	○
控制板	X	○	X	○	○	○
电机	X	○	X	○	○	○
排水泵	X	○	○	○	○	○
门锁	X	○	X	○	○	○
阀门	○	○	X	○	○	○
三辐轮	X	○	○	○	○	○
接线盒	○	○	○	○	○	○
滚筒	○	○	○	○	○	○
包装和标签	○	○	○	○	○	○
配件	○	○	○	○	○	○
其他	○	○	○	○	○	○

* 多溴联苯
* 多溴联苯醚

○ 此有害物质低于GB/T26572规定的上限。
X 此有害物质超过GB/T26572规定的上限。



访问保修和服务指南

用智能手机扫描二维码访问保修及预订维修事宜，也可以登录
<https://www.fisherpaykel.com/cn/help-and-support>

填写并妥善保存供以后参考：

型号 _____

序列号 _____

购买日期 _____

购买人 _____

经销商 _____

县市 _____

乡镇 _____

国家 _____

FISHERPAYKEL.COM

© Fisher & Paykel Appliances 2021. 版权所有。

本指南所述的型号并非在所有市场上销售，随时会有变动。

本指南所述的产品规格适用于截止到发行之日所销售和描述的特定产品型号。本公司秉承不断改进产品之政策，上述规格可能随时会有变动。

如要详细了解本国销售的型号和规格，请访问公司网站，也可以联系当地的斐雪派克经销商。

430299A 2021年5月