

DISHDRAWER™ OPVASKEMASKINE

DK

Opbevar dette dokument, så du let kan få fat i det.

- Se brugervejledningen for at få detaljerede oplysninger om din opvaskeskuffes funktioner.
- Før du bruger opvaskeskuffen, skal du læse hele brugervejledningen og især være opmærksom på afsnittet "Sikkerhed og advarsler".
- Se slutningen af dette dokument eller hæftet "Service og garanti" vedrørende kontaktoplysninger, eller hvis du har behov for service, hjælp eller reservedele.

DIN MODEL



Dobbeltmodeller
DD60DH19

Bemærk: Hver skuffe kan køre uafhængigt af den anden skuffe.



Enkeltmodeller
DD60SH19
DD60SHT19

BETJENINGSVEJLEDNING - START AF EN OPVASK

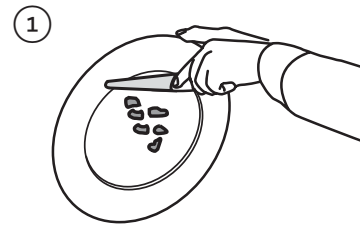

Fjern rester

Skrab større madrester af (f.eks. ben, frugtsten), og fjern fremmedlegemer (f.eks. tandstikkere, snore, papir).

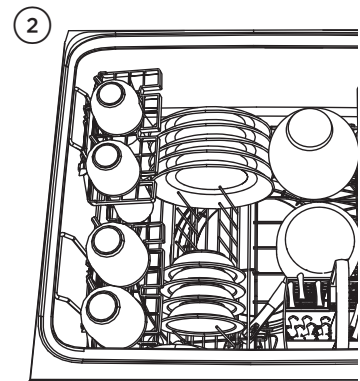

Sæt servicet omhyggeligt i

For at optimere opvaskepræstationen skal du arrangere servicet, så det er jævnt fordelt og ikke står helt op ad hinanden.

VIGTIGT!

Placér ikke flydende opvaskemiddel eller opvasketabletter i opvaskemiddeldispenseren.

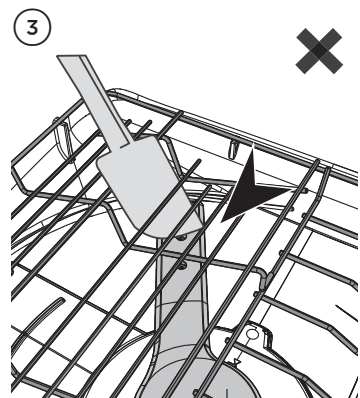

Kontrollér, at spulearmen/-armene er monteret korrekt og kan dreje helt rundt

Kontrollér, at spulearmen er monteret korrekt ved fysisk at rotere den med hånden.

Kontrollér før opvask, at der ikke er noget, der blokerer spulearmens/-armenes rotation.

Roterende spulearm

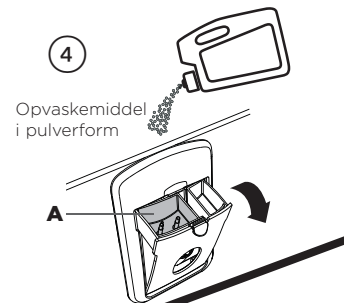

Opvaskemiddel i pulverform

Tilsæt opvaskemiddel

Fyld opvaskemiddeldispenseren (A) med opvaskemiddel i pulverform, og luk dispenser døren.

VIGTIGT!

Placér ikke flydende opvaskemiddel eller opvasketabletter i opvaskemiddeldispenseren.

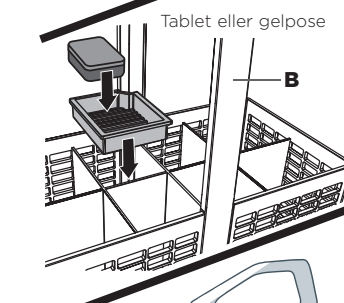

Tablet eller gelpose

HHvis du bruger en opvasketab eller geltab, skal du lægge den i bestikkurven (B) eller i kanten af den nederste rack (se brugsanvisningen for at få flere oplysninger)

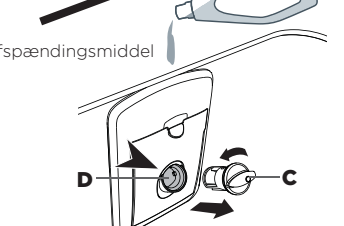

Afspændingsmiddel

Kontrollér afspændingsmiddel

Hvis indikatoren på proppen (C) lyser rødt, skal afspændingsmiddeldispenseren (D) fyldes med flydende afspændingsmiddel. Husk at sætte afspændingsmiddelpoppen påigen ved at skrue proppen tilbage til lodret stilling.



5

Vælg opvask

Tryk på >> for at vælge et opvaskeprogram.



6

Start opvasken, eller indstil forsinket start

Start af opvask:
Tryk på ►, og luk skuffen.

Indstilling af forsinket start:
Tryk på og hold ► inde for at indstille det forsinkede starttidspunkt, og luk derefter skuffen.
Bemærk: Hver tone angiver 1 times forsinkelse.

Betjeningspanel

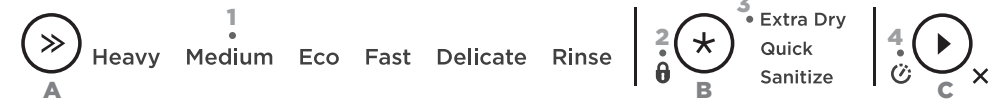

Beskrivelse af indikatorer

Tænd/sluk

Når skuffen åbnes, tændes opvaskeskuffen automatisk. Hvis opvaskemaskinen er uvirksom, skal du trykke på en vilkårlig knap for at aktivere den igen.

1 Indikatorer for opvaskeprogram

Lyser:
Opvaskeprogrammet er valgt.

2 Indikator for lås

Lyser:
Tastelås eller børnelås er aktiveret.

3 Indikatorer for opvaskemodifikator

Lyser:
Opvaskemodifikator er valgt. Opvaskeprogrammets længde og temperatur ændres i overensstemmelse hermed.

4 Indikator for forsinket start

Lyser:
Forsinket start er indstillet. Opvaskeprogrammet starter efter den valgte tidsforsinkelse (1-12 timer)

Beskrivelse af knapper

A KNAK TIL VALG AF OPVASKEPROGRAM

Tryk på >> for at rulle gennem indstillingerne for opvaskeprogram.

Se tabellen til højre vedrørende programbeskrivelser

OPVASKEPROGRAM	BESKRIVELSE
Snavset	Meget snavsede gryder, pander og service.
Medium	Service, der er moderat snavset, eller madrester, der er tørret ind natten over.
Eco (standardindstilling)	Normalt snavset service til optimalt vand- og energiforbrug. Den amerikanske/canadiske energivejledning er baseret på denne cyklus.
Hurtig	Let snavset service.
Skrøbeligt	Let snavset og varmefølsomt porcelæn.
Skylning	Forhindrer lugt og indtørring af snavs på servicet.

B KNAK TIL VALG AF OPVASKEMODIFIKATOR

Tryk på ★ for at rulle gennem indstillingerne for opvaskemodifikator. Bemærk: Ikke alle modifikatorer kan fås til alle opvaskeprogrammer.

Tastelås

Deaktiverer alle knapper (nyttigt ved rengøring af opvaskemaskinen).

Aktivering:

Tryk på og hold ★ inde, til du hører en tone. Indikatoren for lås lyser.

Børnelås

Deaktiverer alle knapper og låser den lukkede skuffe (så børn ikke kan bruge den uden tilladelse).

Aktivering:

Tryk på og hold ★ inde, til du hører to toner. Indikatoren for lås lyser.

Annullering af tastelås/børnelås:

Hvis skuffen er åben
Tryk på og hold ★ inde, til du hører en tone. Indikatoren for lås slukkes.

Hvis skuffen er lukket
Bank tre gange på døren.

C STARTKNAK (enten på døren eller på det indvendige betjeningspanel)

Start af opvask:
Tryk på ► for at starte opvasken.

Pause:

- Bank to gange på opvaskemaskinens dør.
- Vent på tre korte og en lang tone, før skuffen åbnes.
- Hvis den tvinges op midt under opvasken, kan det forårsage beskadigelse eller tilskadekomst.
- Hvis skuffen ikke startes igen inden for syv minutter, høres en tone med mellemrum, til den startes igen.

Forsinket start

- Tryk på og hold ► inde for at indstille det forsinkede starttidspunkt. Hver tone angiver 1 times forsinkelse (op til 12 timer). Indikatoren for forsinket start lyser.
- Hvis du ruller forbi 12 timer, forlader opvaskeskuffen forsinket start. Følg trin 1 herover for at skifte til udskydelse start igen.
- Opvasken starter, når forsinkelsestiden er gået, hvis skuffen er lukket.

Kun DD24-modeller (USCA)

Hvis skuffen ikke lukkes inden for 4 sekunder efter indstilling af forsinket start, ELLER hvis skuffen åbnes efter indstilling af forsinket start (f.eks. for at sætte mere service i), annulleres forsinket start.

Genoptagelse:

Tryk på ►, og luk skuffen .

Annullering af opvask/forsinket start

- Tryk på og hold ► inde.
- Hvis der er vand i skuffen, løber dette automatisk ud, før opvaskemaskinen slukkes.

UNDER OG EFTER OPVASKEN

Knappen på opvaskemaskinens dør lyser under opvasken. I slutningen af opvasken bipper opvaskemaskinen seks gange, og lyset i knappen slukkes.



Du hører muligvis følgende lyde i slutningen af opvasken. De er alle en del af normal funktion:

- Begge skuffer kan tømmes for vand samtidigt.
- Tørreventilatoren kan fortsætte med at køre i et indstillet stykke tid, efter at et opvaskeprogram er afsluttet, eller til skuffen åbnes. Ventilatoren hjælper med at tørre og anvender en meget lille mængde energi.

For at opnå de bedste tørreresultater anbefaler vi, at du tager servicet ud, når det er kølet af.

DET MÅ DU OG DET MÅ DU IKKE VED FYLDNING

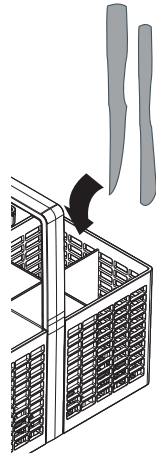

Skarpe eller spidse genstande skal placeres vandret eller med de skarpe kanter/spidserne nedad for at undgå risikoen for tilskadekomst.

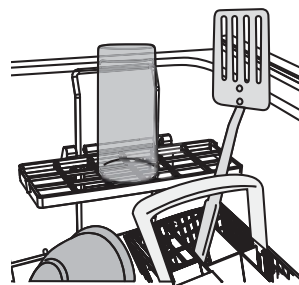

Fremspringende dele hindrer opvaskeskuffens indvendige låg i at tætte korrekt, hvilket kan medføre et servicekald.

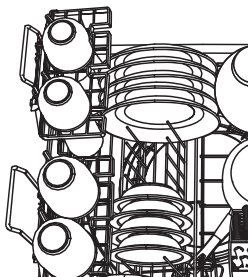

En korrekt fyldning med jævnt fordelt service øger opvaskeskuffens ydeevne.

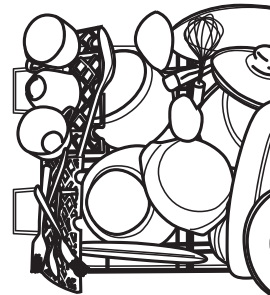

Overfyldning reducerer opvaskeskuffens ydeevne.

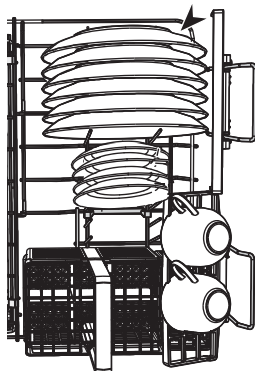

Kontrollér, at der er nok plads mellem tallerkener. Bland skeer, knive og gaffer i bestikkurven, for at forhindre at de står for tæt.

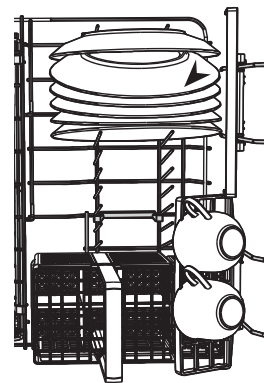

Hvis tallerkener og bestik står for tæt, er der risiko for dårlig rengøring.

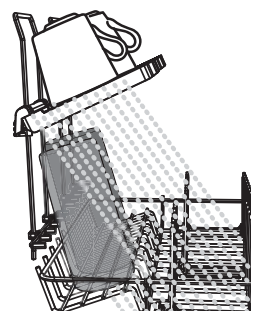

Kontrollér, at vandet kan nå alle dele på holderne.

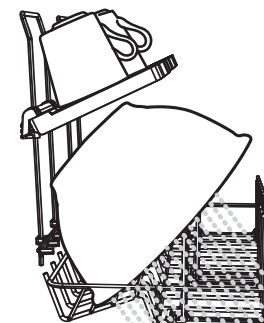

Service blokerer vandet fra at nå delene på holderne.

FORETRUKNE INDSTILLINGER

Du kan ændre disse indstillinger, så de passer til dine behov eller omstændighederne. Vi anbefaler, at du vælger de bedst egnede indstillinger, før du begynder at bruge opvaskeskuffen.

INDSTILLING	AFSPÆNDINGSMIDDEL	AFKALKNINGS-ANLÆG (KUN VISSE MODELLER)	TÆND AUTOMATISK, NÅR SKUFFE ÅBNES (EGNET SOM SABBAT-INDSTILLING)	DEAKTIVER TONER	AUTOMATISK LÅSNING AF LUKKET SKUFFE
Hvad sker der?	Regulerer mængden af dispenseret afspændingsmiddel. Reducér denne indstilling hvis der er meget skum efter en opvask. Forøg denne indstilling, hvis servicet er vådt eller stribet efter en opvask.	Se afsnittet "Afkalkningsanlæg" i brugervejledningen for at få oplysninger.	Din opvaskeskuffe er fra fabrikken indstillet til automatisk at tændes 30 sekunder efter, at du åbner skuffen. Du kan deaktivere denne indstilling.	Dette deaktiverer alle toner med undtagelse af fejllarmer.	Når denne indstilling er aktiveret, låses skuffen automatisk 30 sekunder efter, at den lukkes. Den kan derefter låses op ved at banke en enkelt gang på opvaskemaskinens dør. Nyttigt i både eller autocampere.

Sådan ændrer du indstillinger

- 1 TJEK
Kontrollér, at opvaskemaskinen ikke kører, og åbn derefter skuffen.
- 2 SKIFT TIL MENU
Skift til menuen: Tryk på og hold >> og ★ inde samtidigt i fire sekunder.
 - Du er nu i indstillingerne for afspændingsmiddel i menuen med foretrukne indstillinger.
 - Gå til trin 4 nu, hvis du vil ændre indstillingen for afspændingsmiddel.
- 3 RUL TIL INDSTILLING
Tryk på ★ for at rulle til den næste indstilling. Indikatoren for opvaskeprogram viser den valgte indstilling (se tabel herunder). Når du har rullet til slutningen af rækkefølgen, starter menuen igen med Afspændingsmiddel.
- 4 SKIFT INDSTILLING
Tryk på >> for at ændre indstillingen. Indikatoren for opvaskeprogram viser den valgte indstilling (se tabel herunder).
- 5 GEM INDSTILLING, OG FORLAD MENU
Tryk på ►. Dermed gemmes den nye indstilling, og du forlader menuen med foretrukne indstillinger.

Kun dobbeltmodeller:

Du kan bruge begge skuffer til ændring af indstillingerne. Ændring af indstillingerne i ét kar indstiller dine præferencer for hele opvaskemaskinen.

INDSTILLING	AFSPÆNDINGSMIDDEL	AFKALKNINGS-ANLÆG (KUN VISSE MODELLER)	TÆND AUTOMATISKNÅR SKUFFE ÅBNES (EGNET SOM SABBAT-INDSTILLING)	TONER I SLUTNINGEN AF OPVASK	AUTOMATISK LÅSNING AF LUKKET SKUFFE
Hvor er jeg henne?	<ul style="list-style-type: none"> ☞ Extra Dry ☞ Quick ☞ Sanitize 	<ul style="list-style-type: none"> ☞ Extra Dry ☞ Quick ☞ Sanitize 	<ul style="list-style-type: none"> ☞ Extra Dry ☞ Quick ☞ Sanitize 	<ul style="list-style-type: none"> ☞ Extra Dry ☞ Quick ☞ Sanitize 	<ul style="list-style-type: none"> ☞ Extra Dry ☞ Quick ☞ Sanitize
Mulige indstillinger	0 til 5 (maks.)	0 til 5 (maks.)	Til eller Fra	Til eller Fra	Til eller Fra
Eksempel	4 indikatorer lyser = indstilling 4 ☞ ☞ ☞ ☞ Heavy Medlum Eco Fast Delicate Rinse 1 indikator lyser = indstilling 1 ☞ Heavy Medlum Eco Fast Delicate Rinse		Til ☞ Heavy Medlum Eco Fast Delicate Rinse Fra ☞ Heavy Medlum Eco Fast Delicate Rinse		

FLERE OPLYSNINGER

Du finder detaljerede oplysninger om opvaskeskuffens funktioner



i brugervejledningen

Garantioplysninger



se hæftet "Service og garanti"

Hvis du ...

- har spørgsmål eller bemærkninger
- har brug for en Fisher & Paykel-autoriseret tekniker til servicering af dit produkt
- har behov for reservedele eller tilbehør
- vil registrere dit produkt



se hæftet "Service og garanti" eller kontakt os via vores websted:

www.fisherpaykel.com